

## Escaleras y pedestales

Precios recomendados de venta sin IVA  
para clientes comerciales a partir del 15.07.2022



# HYMMER

# HECHA PARA CREADORES.

Tecnología de ascenso profesional para el sector  
industrial y profesional.





---

Otros también hacen escaleras. Pero nosotros marcamos la diferencia.  
Ya sea en lo alto o en lo bajo: si trabaja duro cada día, necesita algo más que una buena escalera.

Los operarios del sector industrial y profesional necesitan fiabilidad absoluta, así como la máxima seguridad y comodidad. Y eso es posible gracias a nosotros. Hacemos que la tecnología de ascenso sea muy funcional y duradera y que no solo simplifique el duro trabajo en altura, sino que también facilite todo el proceso, desde el pedido hasta la utilización y el servicio. Somos sencillos, poco convencionales y rápidos. Asentados en Wangen im Allgäu, llevamos 60 años haciendo que el trabajo en altura sea más fácil, seguro y ergonómico gracias a los productos con tecnología de ascenso de la más alta calidad «made in Germany», a un asesoramiento de primera clase y a unos excelentes servicios.

# HECHA PARA CREADORES.

# ÍNDICE



## ESCALERAS

### 009 Escaleras simples y con ganchos

011 Escaleras simples con escalones

014 Escalera simple telescópica

015 Escaleras simples de peldaños

017 Escalera de estantería con ganchos

018 Escalera corredera enganchable

019 Escaleras de acceso

### 021 Escaleras correderas y correderas con cuerda

023 Escaleras correderas de dos tramos

025 Escaleras correderas con cuerda de dos tramos

027 Escaleras correderas con cuerda de tres tramos

### 029 Escaleras de tijera

031 Escaleras de tijera con escalones y plataforma, acceso por un lado

037 Escaleras de tijera con escalones, acceso doble

044 Escaleras de tijera con peldaños, acceso doble

046 Escalera de tijera para uso en escalones

047 Escalera de tijera de madera con escalones, acceso doble

048 Escalera de tijera de madera con peldaños, acceso doble

### 049 Escaleras multifunción

051 Escaleras telescópicas

053 Escaleras transformables de dos tramos

055 Escaleras transformables de tres tramos

058 Escalera multiuso

### 059 Escaleras con plataforma y descansillo

061 Escaleras con plataforma, pasamanos y ruedas

066 Escaleras con plataforma HYMER ProTect

069 Escaleras con descansillo móviles

### 071 Productos para aplicaciones especiales

072 Escaleras de apoyo para tejados

073 Escalera limpiacristales

074 Escaleras para árboles frutales

076 Escalera para camiones cisterna

### 077 Accesorios y piezas de repuesto para escaleras

078 Accesorios

090 Piezas de repuesto



## PEDESTALES Y TABURETES

### 106 Pedestales y taburetes

108 Pedestal

109 Pedestales para maquinaria

111 Escalera con descansillo

112 Taburete industrial

113 Pedestal para mantenimiento y montaje

114 Escaleras de seguridad

118 Pasarelas de aluminio

120 Plataforma de montaje

### 121 Accesorios y piezas de repuesto para pedestales y taburetes

122 Accesorios

124 Piezas de repuesto



---

# ESCALERAS

- 09 Escaleras simples y con ganchos
- 21 Escaleras correderas y correderas con cuerda
- 29 Escaleras de tijera
- 49 Escaleras multifunción
- 59 Escaleras con plataforma y descansillo
- 71 Productos para aplicaciones especiales
- 77 Accesorios y piezas de repuesto para escaleras

# 01



# HYMER ONLINE – BUSCADOR DE PRODUCTOS PARA ESCALERAS

La escalera perfecta para en un abrir y cerrar de ojos.

Para cada tarea existe la escalera perfecta de la tecnología de ascenso de HYMER: Con nuestro buscador de productos puede obtener una visión general a través de la función de filtro, ver los detalles del producto y comparar directamente los diferentes modelos de escaleras.

## 01 Filtrar productos.

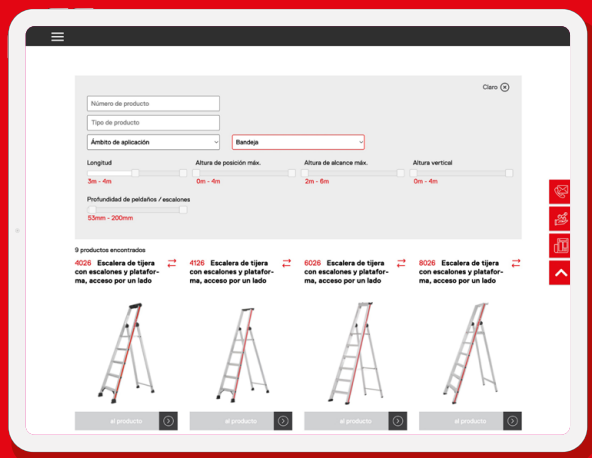

Después de haber seleccionado un grupo de productos como escaleras con escalones y con plataforma o escaleras de peldaños, puede filtrar por tipo de escalera, ámbito de aplicación y características especiales. Con esta selección previa llegará directamente a la escalera deseada.

## 02 Acceda a los detalles del producto.



Tras seleccionar una escalera, podrá acceder con un clic a la página de detalles del producto en la que se muestran de forma gráfica todas las características y ventajas. Se puede imprimir la ficha técnica del producto y añadir la escalera para comparar los productos.

## 03 Comparar productos.

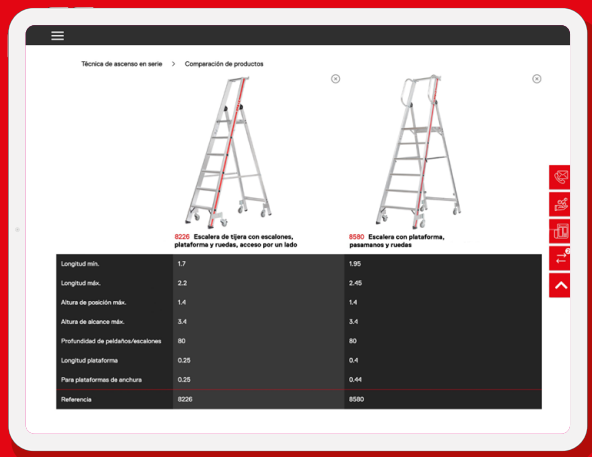

La práctica función de comparación de productos ayuda a tomar decisiones: las escaleras seleccionadas están claramente dispuestas una al lado de la otra con la imagen y los datos del producto, como la longitud, la altura de posición, la altura de alcance, la profundidad de peldaños/escalones y la referencia.

¡Ahora encontrar y comparar escaleras es más fácil!

[www.hymer-steigtechnik.de/es/buscador-de-productos](http://www.hymer-steigtechnik.de/es/buscador-de-productos)







# INFORMACIÓN SOBRE LA SELECCIÓN DE ESCALERAS

## ¿Qué tamaño/longitud de escalera es necesaria?

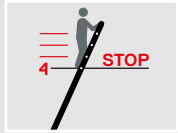

En las escaleras simples, no se debe subir más arriba del cuarto escalón o peldaño contando desde arriba para disponer de suficiente sujeción.



A las escaleras transformables en la posición de uso «escalera de tijera con tramo acoplado» no se debe subir más arriba del quinto escalón o peldaño contando desde arriba.



En las escaleras de tijera de acceso por ambos lados, no se debe subir más arriba del tercer escalón o peldaño contando desde arriba para disponer de suficiente sujeción.



El tamaño de las escaleras de tijera con plataforma y de los pedestales móviles debe elegirse de tal manera que el usuario pueda alcanzar desde la plataforma la máxima altura necesaria de trabajo sin tener que estirarse.



Para determinar fácilmente el ángulo de apoyo correcto, se utiliza el denominado método del codo.

## Presentación de la altura de posición, trabajo y alcance

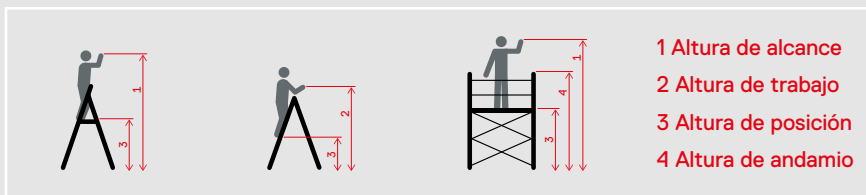

- 1 Altura de alcance
- 2 Altura de trabajo
- 3 Altura de posición
- 4 Altura de andamio

Fórmula HYMER simplificada:  
Puede variar según el tipo de escalera o andamio. Consulte los datos de las tablas técnicas de este catálogo.

**Altura de trabajo = altura de posición + 1,50 m**  
**Altura de alcance = altura de posición + 2,00 m**

## Cálculo de la longitud de la escalera

En la tabla figuran las longitudes mínimas necesarias. En general se recomienda utilizar la siguiente longitud de la escalera de la gama de HYMER.

Altura vert. (env. m)	Longitudes mínimas necesarias de escalera (en m) con un ángulo de inclinación de:				
	Escaleras de peldaños 75° (aún admisible)	Escaleras de peldaños 70° (nuestra recomendación)	Escaleras de escalones de 68°	Escaleras 60°	Escaleras 45°
	Altura vert. x factor 1,035	Altura vert. x factor 1,064	Altura vert. x factor 1,080	Altura vert. x factor 1,155	Altura vert. x factor 1,414
2,00	2,05	2,15	2,15	2,30	2,85
2,50	2,60	2,65	2,70	2,90	3,55
3,00	3,10	3,20	3,25	3,45	4,25
3,50	3,60	3,70	3,80	4,05	4,95
4,00	4,15	4,25	4,30	4,60	5,65
4,50	4,65	4,80	–	5,20	6,35
5,00	5,20	5,30	–	5,80	7,05
5,50	5,70	5,85	–	6,35	7,80
6,00	6,20	6,40	–	6,95	8,50
6,50	6,75	6,90	–	7,50	9,20
7,00	7,25	7,45	–	8,10	9,90

### Ejemplo de cálculo de la longitud mínima de la escalera:

Altura vertical (punto de apoyo superior) = 6,00 m  
Para el uso de una escalera de peldaños: (ángulo de inclinación de 70°)  
 $6,00 \text{ m} \times 1,064 = 6,40 \text{ m}$

---

# ESCALERAS SIMPLES Y CON GANCHOS

11 Escaleras simples con escalones

14 Escalera simple telescópica

15 Escaleras simples de peldaños

17 Escalera de estantería con ganchos

18 Escalera corredera enganchable

19 Escaleras de acceso

# ESCALERAS SIMPLES Y CON GANCHOS

Uso flexible, trabajo cómodo.

Desde los trabajos profesionales e industriales hasta la logística: nuestras escaleras simples y con ganchos convencen por su acabado robusto, alta funcionalidad y flexibilidad para un trabajo ergonómico y conforme a las normas. Los accesorios opcionales ofrecen mayor comodidad y seguridad.



Gran robustez y acabado de alta calidad.

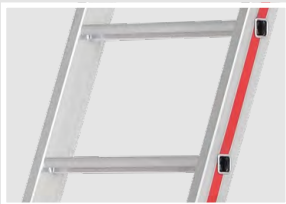

Anchuras de escalera cómodas y ergonómicas.

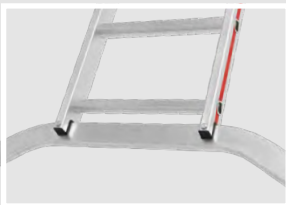

Detalles funcionales bien pensados y accesorios para una mayor comodidad.

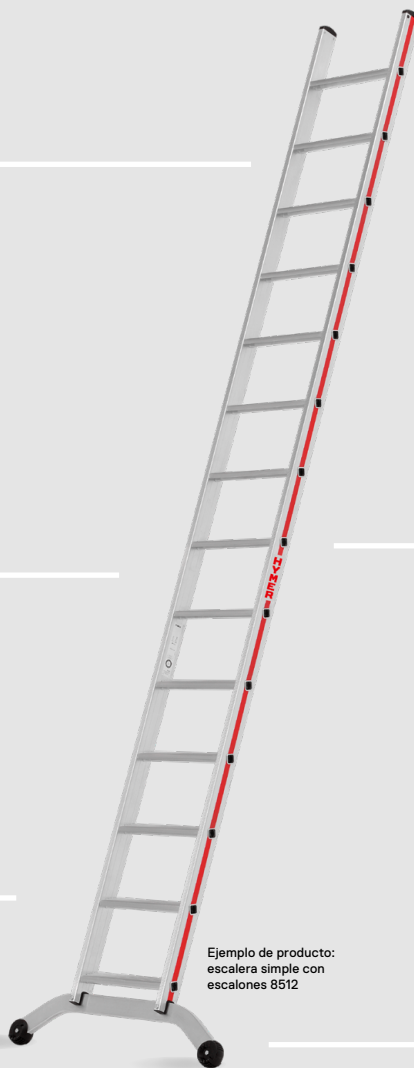

Ejemplo de producto: escalera simple con escalones 8512

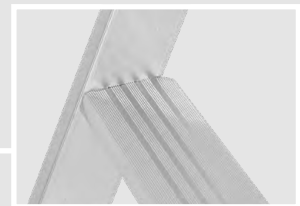

Con escalones de 80 mm de profundidad para un trabajo ergonómico o con peldaños con perfil marcado para una vía de tránsito segura.

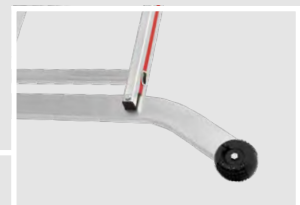

Escalera de más de 3 metros de longitud con travesía para mayor estabilidad.

MADE IN GERMANY

10  
YEAR  
GUARANTEE



# ESCALERA SIMPLE CON ESCALONES

- Trabajo ergonómico gracias a una profundidad de escalones de 80 mm. Canto delantero a ras del larguero.
- Gran robustez gracias a la unión rebordeada entre el larguero y los escalones, resistente a la torsión.
- Mayor altura libre al suelo y apoyo seguro gracias a la travesía curvada.
- Anchura de escalera cómoda y ergonómica.

## Características:

- Anchura interior de la escalera de 370 mm.
- Según EN 131.

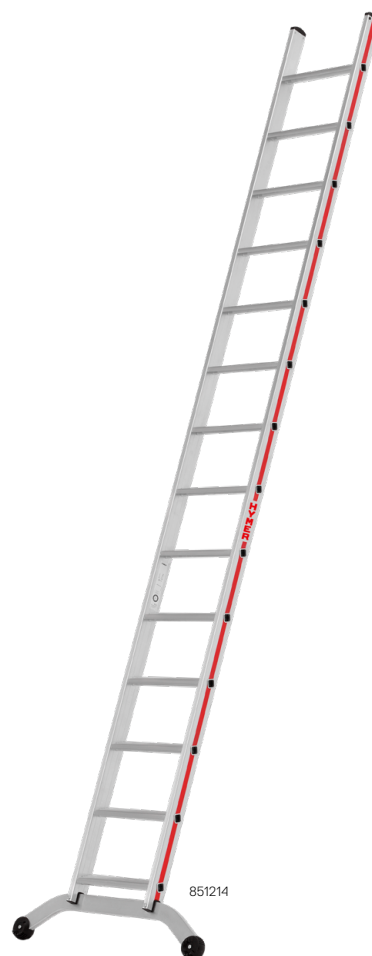

Número de escalones	6	8	10	12	14	16	18
Larguero (aprox. mm)	71	71	71	71	71	71	71
Longitud (aprox. m)	1,72	2,22	2,72	3,22	3,72	4,22	4,72
Altura de posición (aprox. m)	0,70	1,17	1,63	2,09	2,56	3,02	3,49
Altura de alcance (aprox. m)	2,70	3,17	3,63	4,09	4,56	5,02	5,49
Anchura superior/inferior (aprox. mm)	425/425	425/425	425/425	425/961	425/961	425/961	425/1.040
Peso (aprox. kg)	4,5	5,7	6,9	9,2	10,0	11,8	12,8
Acceso a la escalera	A	A	A	B	B	B	B
Referencia	851206	851208	851210	851212	851214	851216	851218
PVP recomendado sin IVA €	168,00	208,00	249,00	322,00	378,00	436,00	481,00

# ESCALERA SIMPLE CON ESCALONES R13

- Seguridad laboral en la clase más alta de resistencia al deslizamiento R13. Apto para su uso en zonas aceitosas.
- Trabajo ergonómico gracias a una profundidad de escalones de 80 mm. Canto delantero a ras del larguero.
- Gran robustez gracias a la unión rebordeada entre el larguero y los escalones, resistente a la torsión.
- Mayor altura libre al suelo y apoyo seguro gracias a la travesía curvada.
- Anchura de escalera cómoda y ergonómica.

## Características:

- Revestimiento R13 en toda la huella de paso.
- Anchura interior de la escalera de 370 mm.
- Según EN 131.

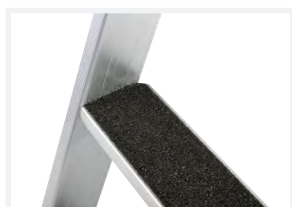

Número de escalones	8	10	12	14	16
Larguero (aprox. mm)	71	71	71	71	71
Longitud (aprox. m)	2,22	2,72	3,22	3,72	4,22
Altura de posición (aprox. m)	1,17	1,63	2,09	2,56	3,02
Altura de alcance (aprox. m)	3,17	3,63	4,09	4,56	5,02
Anchura superior/inferior (aprox. mm)	425/425	425/425	425/961	425/961	425/961
Peso (aprox. kg)	6,3	7,7	10,2	11,3	13,3
Acceso a la escalera	A	A	B	B	B
Referencia	891208	891210	891212	891214	891216
PVP recomendado sin IVA €	299,00	369,00	459,00	549,00	599,00

# ESCALERA SIMPLE CON ESCALONES

- Trabajo ergonómico gracias a una profundidad de escalones de 80 mm.
- Canto delantero a ras del larguero.
- Mayor estabilidad contra torsiones gracias al robusto concepto de larguero en D.
- Máxima estabilidad gracias a los escalones totalmente remachados en 8 puntos.
- Tacos exteriores de escalera extragrandes para un mayor apoyo.
- Larguero cerrado fácil de limpiar.

## Características:

- Anchura interior de la escalera de 357 mm.
- Según EN 131.

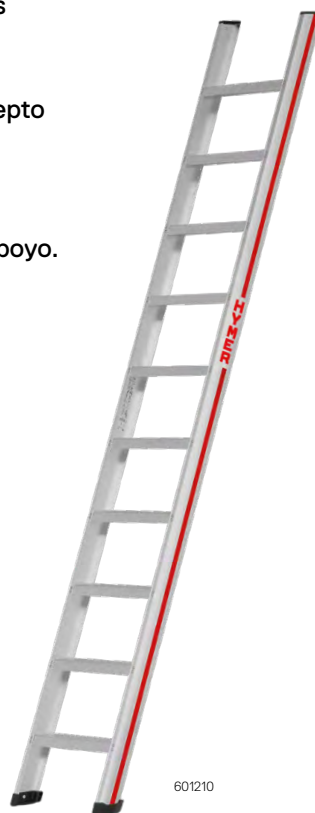
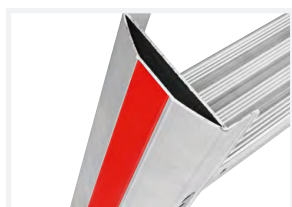

601210

Número de escalones	5	6	7	8	9	10	11
Larguero (aprox. mm)	81	81	81	81	81	81	81
Longitud (aprox. m)	1,50	1,75	2,00	2,25	2,50	2,75	3,00
Altura de posición (aprox. m)	0,45	0,68	0,91	1,14	1,37	1,61	1,84
Altura de alcance (aprox. m)	2,45	2,68	2,91	3,14	3,37	3,61	3,84
Anchura superior/inferior (aprox. mm)	425	425	425	425	425	425	425
Peso (aprox. kg)	3,4	4,0	4,7	5,2	5,9	6,3	6,9
Referencia	601205	601206	601207	601208	601209	601210	601211
PVP recomendado sin IVA €	161,00	187,00	208,00	229,00	256,00	284,00	310,00

## Accesorios recomendados:



Juego de ganchos de suspensión  
Página 83



Juego de listón de apoyo  
Página 84

# ESCALERA SIMPLE TELESCÓPICA

**NUEVO**

- Trabajo ergonómico gracias a una profundidad de escalones de 80 mm.
- Los calzos de goma en el extremo superior del montante protegen las superficies delicadas y reducen el riesgo de deslizamiento.
- Apoyo seguro gracias a los estabilizadores plegables y optimizados para el transporte.
- Desbloqueo central con una sola maniobra.
- Ocupa muy poco espacio en su almacenamiento y transporte.
- Plegado y desplegado suaves y seguros.
- Anchura de escalera cómoda y ergonómica.
- Los largueros anodizados impiden que se manchen las manos por el desgaste del aluminio.

**Características:**

- Según EN 131.
- Garantie légal.

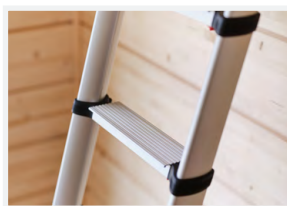

Número de escalones	11	13
Longitud plegada (aprox. m)	0,87	0,93
Longitud desplegada (aprox. m)	3,49	4,09
Altura de posición (aprox. m)	2,49	3,09
Altura de alcance (aprox. m)	4,49	5,09
Anchura superior/inferior (aprox. mm)	440/550	440/560
Peso (aprox. kg)	15,2	17,4
Referencia	801411	801413
PVP recomendado sin IVA €	695,00	799,00

# ESCALERA SIMPLE DE PELDAÑOS

- Diseño compacto y ligero.
- Peldaños estriados antideslizantes de perfil laminado.

## Características:

- Anchura interior de la escalera de 300 mm.
- Según EN 131.

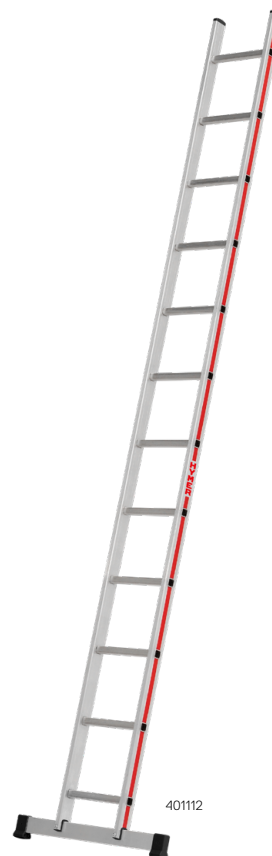

Número de peldaños	6	8	10	12	14	16	18
Larguero (aprox. mm)	60	60	60	60	60	66	66
Longitud (aprox. m)	1,78	2,34	2,90	3,47	4,03	4,59	5,15
Altura de posición (aprox. m)	0,75	1,29	1,83	2,37	2,91	3,45	3,99
Altura de alcance (aprox. m)	2,75	3,29	3,83	4,37	4,91	5,45	5,99
Anchura superior/inferior (aprox. mm)	355/355	355/355	355/355	355/697	355/810	355/810	355/921
Peso (aprox. kg)	2,9	3,7	4,6	6,4	7,3	8,6	9,6
Acceso a la escalera	A	A	A	B	B	B	B
Referencia	401106	401108	401110	401112	401114	401116	401118
PVP recomendado sin IVA €	94,00	102,00	128,00	194,00	220,00	253,00	282,00

## Accesorios recomendados:



Escalones para escaleras de peldaños  
Página 78



Traviesa para tramo de escalera  
Página 81



Juego de ganchos de suspensión  
Página 83

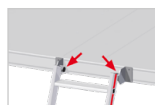

Juego de suspensión  
Página 83



Juego de reequipamiento de estabilizadores telescópicos  
Página 79

# ESCALERA SIMPLE DE PELDAÑOS

- Anchura de escalera cómoda y ergonómica.
- Gran robustez gracias a la unión rebordeada entre el larguero y los peldaños, resistente a la torsión.
- Mayor resistencia al deslizamiento de los peldaños gracias al perfil extrusionado con estriamiento marcado.

## Características:

- Anchura interior de la escalera de 370 mm.
- Según EN 131.

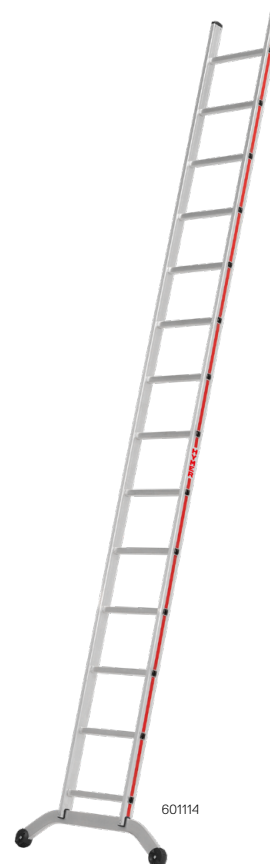

Número de peldaños	6	7	8	9	10	12	14	16	18	20	22
Larguero (aprox. mm)	60	60	60	60	60	60	60	66	71	71	71
Longitud (aprox. m)	1,88	2,16	2,44	2,72	3,00	3,56	4,12	4,68	5,24	5,80	6,36
Altura de posición (aprox. m)	0,82	1,09	1,36	1,63	1,90	2,44	2,98	3,52	4,06	4,60	5,14
Altura de alcance (aprox. m)	2,82	3,09	3,36	3,63	3,90	4,44	4,98	5,52	6,06	6,60	7,14
Anchura sup./inf. (aprox. mm)	425/425	425/425	425/425	425/425	425/425	425/962	425/962	425/1.041	425/1.041	425/1.142	425/1.142
Peso (aprox. kg)	3,3	3,8	4,2	4,6	5,2	7,3	8,3	9,7	11,2	12,5	13,6
Acceso a la escalera	A	A	A	A	A	B	B	B	B	B	B
Referencia	601106	601107	601108	601109	601110	601112	601114	601116	601118	601120	601122
PVP recomendado sin IVA €	132,00	145,00	163,00	178,00	188,00	273,00	318,00	366,00	411,00	465,00	528,00

## Accesorios recomendados:



Escalones para escaleras de peldaños  
Página 78



Travesía para tramo de escalera  
Página 81



Juego de ganchos de suspensión  
Página 83

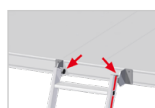

Juego de suspensión  
Página 83



Juego de reequipamiento de estabilizadores telescópicos  
Página 79

# ESCALERA DE ESTANTERÍA CON GANCHOS

- Trabajo ergonómico gracias a una profundidad de escalones de 80 mm. Canto delantero a ras del larguero.
- Gran robustez gracias a la unión rebordeada entre el larguero y los escalones, resistente a la torsión.
- Ganchos de suspensión estable para la fijación in situ.

## Características:

- Anchura interior de la escalera de 370 mm.
- Tacos interiores atornillados.

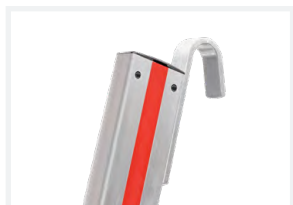

Número de escalones	12	14	16	18
Larguero (aprox. mm)	71	71	71	71
Longitud (aprox. m)	3,27	3,73	4,19	4,66
Altura de posición (aprox. m)	2,08	2,54	3,00	3,47
Altura de alcance (aprox. m)	4,08	4,54	5,00	5,47
Altura vertical hasta el punto de enganche (aprox. m)	3,00	3,46	3,92	4,39
Altura vertical hasta el escalón superior (aprox. m)	2,77	3,24	3,70	4,16
Anchura (aprox. mm)	425	425	425	425
Peso (aprox. kg)	8,3	9,4	10,6	11,8
Referencia	861212	861214	861216	861218
PVP recomendado sin IVA €	376,00	436,00	501,00	556,00

# ESCALERA CORREDERA ENGANCHABLE

- Gran robustez gracias a la unión rebordeada entre el larguero y los peldaños, resistente a la torsión.
- Gancho de suspensión estable para la fijación in situ.
- Pasamanos extensibles de forma continua con cierre rápido.
- Vía de tránsito segura gracias al peldaño de confort.

## Características:

- Anchura interior cómoda de la escalera de 500 mm.
- Profundidad cómoda de los peldaños de 45 mm.

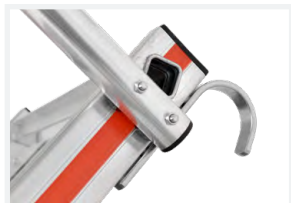

Número de peldaños	2x8	2x9	11+12
Larguero superior/inferior (aprox. mm)	60/60	60/60	60/60
Número de peldaños máx. desplegada	13	15	20
Longitud plegada (aprox. m)	2,23	2,47	3,22
Longitud desplegada (aprox. m)	3,22	3,72	4,97
Altura de posición (aprox. m)	2,02 – 2,95	2,25 – 3,35	2,72 – 4,57
Altura de alcance (aprox. m)	4,02 – 4,95	4,25 – 5,35	4,72 – 6,57
Altura vertical hasta el borde superior de la suspensión (aprox. m)	2,03 – 2,96	2,26 – 3,35	2,72 – 4,58
Anchura (aprox. mm)	550	550	550
Anchura total incl. pasamanos (aprox. mm)	662	662	662
Peso (aprox. kg)	18,2	20,0	25,6
Referencia	609204	609215	609205
PVP recomendado sin IVA €	710,00	792,00	998,00

## Accesorios recomendados:



Traviesa  
para tramo  
de escalera  
Página 81

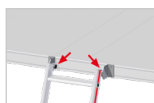

Juego de  
suspensión  
Página 83



# ESCALERA DE ACCESO

- Gran robustez gracias a la unión rebordeada entre el larguero y los escalones, resistente a la torsión.
- Ganchos de suspensión estable para la fijación in situ.
- Pasamanos con forma ergonómica en ambos lados.
- Trabajo ergonómico gracias a una profundidad de escalones de 80 mm. Canto delantero a ras del larguero.
- Anchura de escalera cómoda y ergonómica.

## Características:

- **Anchura interior cómoda de la escalera de 450 mm.**
- **Ángulo de inclinación 68°.**



Número de escalones	5	6	7	8	9	10	11	12	13	14	15
Longitud (aprox. m)	1,27	1,52	1,77	2,02	2,27	2,52	2,77	3,02	3,27	3,52	3,77
Altura de posición (aprox. m)	1,14	1,37	1,61	1,84	2,07	2,30	2,53	2,76	3,00	3,23	3,46
Altura de alcance (aprox. m)	3,14	3,37	3,61	3,84	4,07	4,30	4,53	4,76	5,00	5,23	5,46
Alcance (aprox. m)	0,55	0,64	0,74	0,83	0,92	1,02	1,11	1,21	1,30	1,39	1,49
Peso (aprox. kg)	7,5	8,5	9,5	10,5	11,5	12,5	13,5	14,5	15,5	16,5	17,5
Referencia	805805	805806	805807	805808	805809	805810	805811	805812	805813	805814	805815
PVP recomendado sin IVA €	782,00	828,00	870,00	937,00	1.036,00	1.078,00	1.192,00	1.327,00	1.439,00	1.525,00	1.577,00

## Accesorios recomendados:



Juego de suspensión  
Página 83

# ESCALERA DE ACCESO CON PLATAFORMA

- Gran robustez gracias a la unión rebordeada entre el larguero y los escalones, resistente a la torsión.
- Ganchos de suspensión estable para la fijación in situ.
- Pasamanos con forma ergonómica en ambos lados.
- Trabajo ergonómico gracias a una profundidad de escalones de 80 mm. Canto delantero a ras del larguero.
- Anchura de escalera cómoda y ergonómica.
- Plataforma ancha para una salida cómoda y segura.

## Características:

- Anchura interior cómoda de la escalera de 450 mm.
- Ángulo de inclinación 68°.
- Longitud del pedestal de 450 mm.



Número de escalones incl. plataforma	5	6	7	8	9	10	11	12	13	14	15
Longitud (aprox. m)	1,20	1,45	1,70	1,95	2,20	2,45	2,70	2,95	3,20	3,45	3,70
Altura de posición (aprox. m)	1,15	1,38	1,61	1,85	2,08	2,31	2,54	2,77	3,00	3,24	3,47
Altura de alcance (aprox. m)	3,15	3,38	3,61	3,85	4,08	4,31	4,54	4,77	5,00	5,24	5,47
Alcance (aprox. m)	0,92	1,01	1,11	1,20	1,29	1,39	1,48	1,57	1,67	1,76	1,86
Peso (aprox. kg)	12,0	13,3	14,5	15,8	17,0	18,3	19,5	20,8	22,0	23,3	24,5
Referencia	806005	806006	806007	806008	806009	806010	806011	806012	806013	806014	806015
PVP recomendado sin IVA €	1.360,00	1.409,00	1.470,00	1.542,00	1.620,00	1.726,00	1.853,00	1.973,00	2.057,00	2.201,00	2.294,00

## Accesorios recomendados:

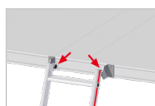

Juego de suspensión  
Página 83

---

# ESCALERAS CORREDERAS Y CORREDERAS CON CUERDA

- 23 Escaleras correderas de dos tramos
- 25 Escaleras correderas con cuerda de dos tramos
- 27 Escaleras correderas con cuerda de tres tramos

# ESCALERAS CORREDERAS Y CORREDERAS CON CUERDA

Fácil y seguro en alturas inalcanzables.

La comodidad se redefine con nuestras escaleras correderas y correderas con cuerda altamente funcionales. Gracias a los detalles robustos y bien pensados y a los accesorios opcionales, no solo simplificamos el camino hacia arriba, sino que hacemos que el trabajo duro en alturas inalcanzables sea más fácil y seguro.



Despliegue fácil mediante poleas murales.

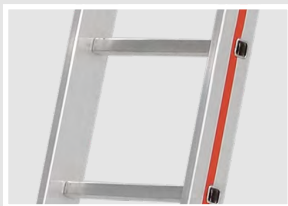

Anchuras interiores de la escalera cómodas y ergonómicas.

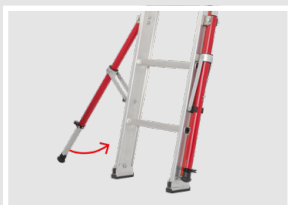

Detalles funcionales bien pensados y accesorios para una mayor comodidad.

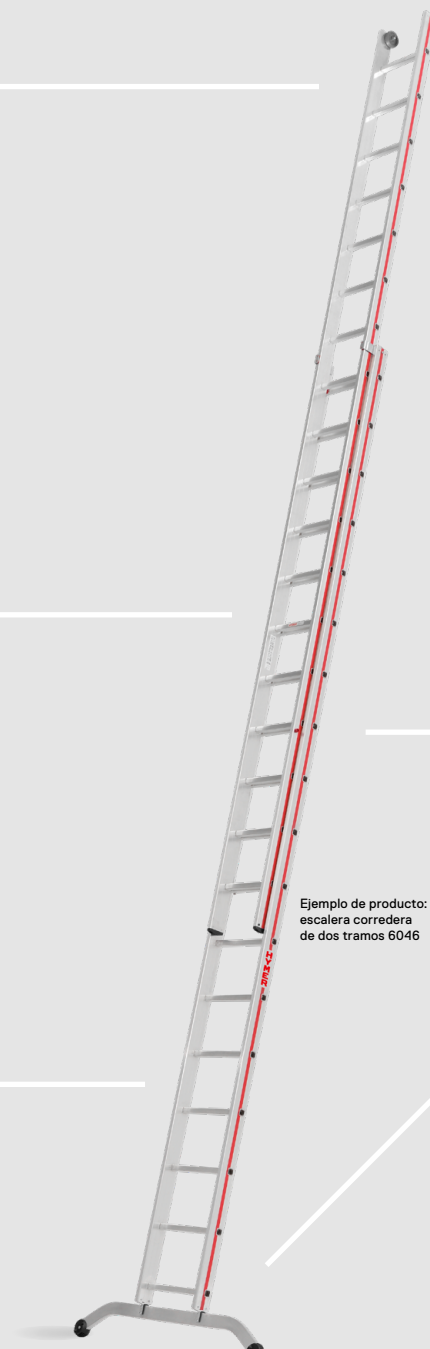

Ejemplo de producto:  
escalera corredera  
de dos tramos 6046



Plegado y desplegado fácil de la escalera gracias a los resistentes herrajes guía de acero.



Peldaños antideslizantes perfilados.



Mayor estabilidad.

MADE IN GERMANY

EN  
131

10  
YEAR  
GUARANTEE

# ESCALERA CORREDERA DE DOS TRAMOS

- Peldaños estriados antideslizantes de perfil laminado.
- Herrajes guía de acero robustos.

## Características:

- Anchura interior de la escalera de 300 mm (tramo superior).
- Según EN 131.



Número de peldaños	2×10	2×12	2×14	2×16
Larguero superior/inferior (aprox. mm)	66/66	71/71	83/83	83/83
Número de peldaños máx. desplegada	17	21	25	29
Longitud plegada (aprox. m)	2,91	3,47	4,02	4,59
Longitud desplegada (aprox. m)	4,87	5,99	7,10	8,22
Altura de posición (aprox. m)	3,74	4,82	5,90	6,98
Altura de alcance (aprox. m)	5,74	6,82	7,90	8,98
Anchura desplegada superior/inferior (aprox. mm)	355/950	355/950	355/1.200	355/1.200
Peso (aprox. kg)	11,5	14,5	17,5	21,7
Referencia	404620	404624	404628	404632
PVP recomendado sin IVA €	361,00	397,00	475,00	562,00

## Accesorios recomendados:



Escalones para escaleras de peldaños  
Página 78



Juego de puntas de base para traviesas  
Página 78



Distanciador de pared para escaleras de peldaños  
Página 84



Juego de sujeción de escalera en canalones  
Página 84



Juego de abrazadera de escalera para bacas  
Página 88

# ESCALERA CORREDERA DE DOS TRAMOS

- Gran robustez gracias a la unión rebordeada entre el larguero y los peldaños, resistente a la torsión.
- Mayor resistencia al deslizamiento de los peldaños gracias al perfil extrusionado con estriamiento marcado.
- Plegado y desplegado fácil de la escalera gracias a los herrajes guía de acero con deslizadores de plástico.
- Cómodo desplegado de la escalera mediante poleas murales.

## Características:

- Anchura interior de la escalera de 300 mm (tramo superior).
- Según EN 131.

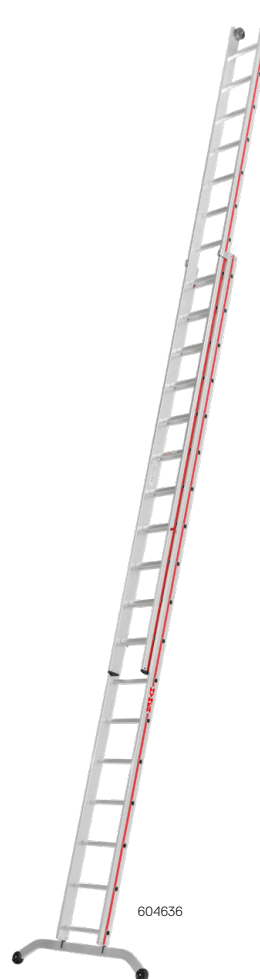

Número de peldaños	2×6	2×8	2×10	2×12	2×14	2×16	2×18
Larguero superior/inferior (aprox. mm)	60/60	60/60	66/66	71/71	83/83	89/89	89/89
Número de peldaños máx. desplegada	10	14	17	21	25	29	32
Longitud plegada (aprox. m)	1,85	2,43	2,99	3,55	4,16	4,72	5,28
Longitud desplegada (aprox. m)	2,97	4,11	4,95	6,07	7,24	8,36	9,15
Altura de posición (aprox. m)	1,92	3,00	3,81	4,89	5,97	7,05	7,86
Altura de alcance (aprox. m)	3,92	5,00	5,81	6,89	7,97	9,05	9,86
Anchura desplegada superior/inferior (aprox. mm)	355/440	355/880	355/880	355/955	355/1.075	355/1.200	355/1.200
Peso (aprox. kg)	7,3	9,9	12,0	15,2	18,5	23,2	28,6
Acceso a la escalera	A	B	B	B	B	B	B
Poleas murales	-	-	-	-	✓	✓	✓
Referencia	604612	604616	604620	604624	604628	604632	604636
PVP recomendado sin IVA €	291,00	411,00	498,00	580,00	694,00	854,00	1.023,00

## Accesorios recomendados:



Escalones para escaleras de peldaños  
Página 78



Juego de puntas de base para traviesas  
Página 79



Distanciador de pared para escaleras de peldaños  
Página 84



Juego de sujeción de escalera en canalones  
Página 84

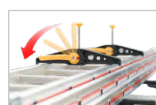

Juego de abrazadera de escalera para bacas  
Página 88



Juego de reequipamiento de estabilizadores telescópicos  
Página 79

# ESCALERA CORREDERA CON CUERDA DE DOS TRAMOS

- Peldaños estriados antideslizantes de perfil laminado.
- Herrajes guía de acero robustos.
- Cuerda duradera y resistente al desgarro para una regulación segura de la altura.
- Cómodo desplegado de la escalera mediante poleas murales.

## Características:

- Anchura interior de la escalera de 300 mm (tramo superior).
- Según EN 131.

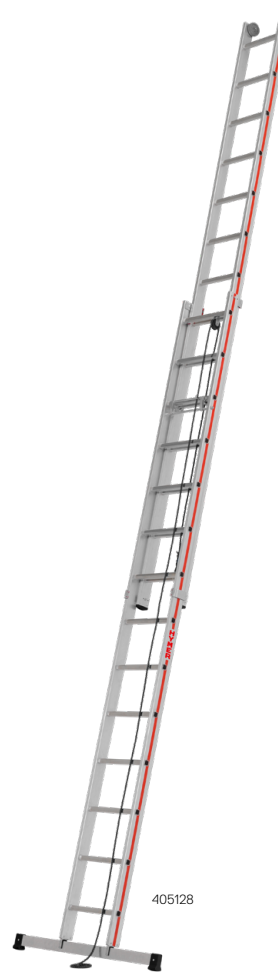

Número de peldaños	2x14	2x16	2x18	2x20
Larguero superior/inferior (aprox. mm)	83/83	89/89	89/89	89/89
Número de peldaños máx. desplegada	24	28	31	35
Longitud plegada (aprox. m)	4,11	4,67	5,23	5,79
Longitud desplegada (aprox. m)	6,90	8,02	8,86	9,98
Altura de posición (aprox. m)	5,70	6,78	7,59	8,68
Altura de alcance (aprox. m)	7,70	8,78	9,59	10,68
Anchura desplegada superior/inferior (aprox. mm)	355/1.200	355/1.200	355/1.200	355/1.200
Peso (aprox. kg)	18,8	23,5	26,5	30,4
Referencia	405128	405132	405136	405140
PVP recomendado sin IVA €	544,00	652,00	812,00	901,00

## Accesorios recomendados:



Juego de puntas de base para traviesas  
Página 78



Distanciador de pared para escaleras de peldaños  
Página 84



Juego de sujeción de escalera en canalones  
Página 84



Juego de abrazadera de escalera para bacas  
Página 88

# ESCALERA CORREDERA CON CUERDA DE DOS TRAMOS

- Apoyo seguro gracias a los estabilizadores telescópicos plegables y optimizados para el transporte.
- Mayor resistencia al deslizamiento de los peldaños gracias al perfil extrusionado con estriamiento marcado.
- Plegado y desplegado fácil de la escalera gracias a los herrajes guía de acero con deslizadores de plástico.
- Cuerda duradera y resistente al desgarro para una regulación segura de la altura.
- Gran estabilidad gracias a los tacos pivotantes con una gran superficie de apoyo.
- Cómodo desplegado de la escalera mediante poleas murales.

## Características:

- Anchura interior de la escalera de 300 mm (tramo superior).
- Según EN 131.

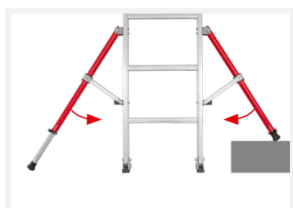

Número de peldaños	2x14	2x16	2x18	2x20	2x22
Larguero superior/inferior (aprox. mm)	89/89	89/89	89/89	100/100	100/100
Número de peldaños máx. desplegada	25	29	32	36	40
Longitud plegada (aprox. m)	4,18	4,74	5,30	5,86	6,42
Longitud desplegada (aprox. m)	7,26	8,38	9,22	10,34	11,46
Altura de posición (aprox. m)	6,19	7,29	8,12	9,22	10,32
Altura de alcance (aprox. m)	8,19	9,29	10,12	11,22	12,32
Anchura desplegada superior/inferior (aprox. mm)	355/1.400	355/1.400	355/1.400	355/1.400	355/1.400
Peso (aprox. kg)	25,1	27,4	31,2	36,8	41,6
Referencia	605128	605132	605136	605140	605144
PVP recomendado sin IVA €	880,00	1.036,00	1.215,00	1.379,00	1.563,00

## Accesorios recomendados:



Juego de puntas de base para largueros  
Página 78



Distanciador de pared para escaleras de peldaños  
Página 84



Juego de sujeción de escalera en canalones  
Página 84



Juego de abrazadera de escalera para bacas  
Página 88



# ESCALERA CORREDERA CON CUERDA DE TRES TRAMOS

- Peldaños estriados antideslizantes de perfil laminado.
- Herrajes guía de acero robustos.
- Cuerdas duraderas y resistentes al desgarro para una regulación segura de la altura.
- Cómodo desplegado de la escalera mediante poleas murales.

## Características:

- Anchura interior de la escalera de 300 mm (tramo superior).
- Según EN 131.

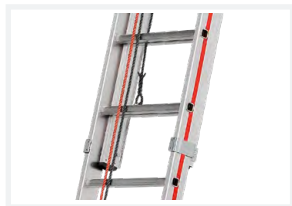

Número de peldaños	3×12	3×14	3×16
Larguero superior/central/inferior (aprox. mm)	83/89/83	89/89/89	89/100/89
Número de peldaños máx. desplegada	29	34	39
Longitud plegada (aprox. m)	3,57	4,13	4,70
Longitud desplegada (aprox. m)	8,34	9,74	11,14
Altura de posición (aprox. m)	6,57	7,84	9,10
Altura de alcance (aprox. m)	8,57	9,84	11,10
Anchura desplegada superior/central/inferior (aprox. mm)	355/425/1.200	355/425/1.200	355/425/1.200
Peso (aprox. kg)	29,5	34,4	41,9
Referencia	406136	406142	406148
PVP recomendado sin IVA €	984,00	1.096,00	1.293,00

Nota: Antes de desplegar la escalera por completo hay que desplegar el tramo central con al menos dos peldaños.

## Accesorios recomendados:



Juego de puntas de base para traviesas  
Página 78



Distanciador de pared para escaleras de peldaños  
Página 84



Juego de sujeción de escalera en canalones  
Página 84

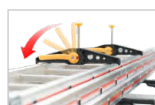

Juego de abrazadera de escalera para bacas  
Página 88

# ESCALERA CORREDERA CON CUERDA DE TRES TRAMOS

- Apoyo seguro gracias a los estabilizadores telescópicos plegables y optimizados para el transporte.
- Mayor resistencia al deslizamiento de los peldaños gracias al perfil extrusionado con estriamiento marcado.
- Plegado y desplegado fácil de la escalera gracias a los herrajes guía de acero con deslizadores de plástico.
- Cuerdas duraderas y resistentes al desgarro para una regulación segura de la altura.
- Gran estabilidad gracias a los tacos pivotantes con una gran superficie de apoyo.
- Cómodo desplegado de la escalera mediante poleas murales.

## Características:

- Anchura interior de la escalera de 300 mm (tramo superior).
- Según EN 131.

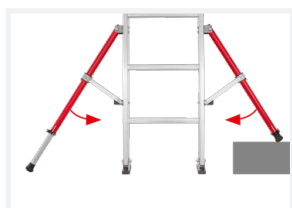

626142

Número de peldaños	3×14	3×16	3×18
Larguero superior/central/inferior (aprox. mm)	89/89/89	100/100/100	100/100/100
Número de peldaños máx. desplegada	34	40	43
Longitud plegada (aprox. m)	4,18	4,75	5,30
Longitud desplegada (aprox. m)	9,80	11,46	12,30
Altura de posición (aprox. m)	8,43	10,06	10,84
Altura de alcance (aprox. m)	10,43	12,06	12,84
Anchura desplegada superior/central/inferior (aprox. mm)	355/425/1.470	355/425/1.470	355/425/1.470
Peso (aprox. kg)	37,1	45,1	51,7
Referencia	626142	626148	626154
PVP recomendado sin IVA €	1.726,00	1.863,00	2.197,00

Nota: Antes de desplegar la escalera por completo hay que desplegar el tramo central con al menos dos peldaños.

## Accesorios recomendados:



Juego de puntas de base para largueros  
Página 78



Distanciador de pared para escaleras de peldaños  
Página 84



Juego de sujeción de escalera en canalones  
Página 84



Juego de abrazadera de escalera para bacas  
Página 88

---

# ESCALERAS DE TIJERA

- 31 Escaleras de tijera con escalones y plataforma, acceso por un lado
- 37 Escaleras de tijera con escalones, acceso doble
- 44 Escaleras de tijera con peldaños, acceso doble
- 46 Escalera de tijera para uso en escalones
- 47 Escalera de tijera de madera con escalones, acceso doble
- 48 Escalera de tijera de madera con peldaños, acceso doble

# ESCALERAS DE TIJERA

## Apoyo seguro y trabajo ergonómico.

Ya sean escalones con una profundidad de 80 mm o peldaños con perfil muy marcado, con acceso por un lado o por ambos lados, nuestras escaleras de tijera macizas ofrecen siempre un apoyo estable y un pedestal seguro para un trabajo ergonómico, así como posibilidades de transporte y almacenamiento que ahorran espacio.



Modelos con plataforma para trabajar de forma segura y cómoda.



Cómodo mecanismo de plegado gracias a las articulaciones macizas.



Con una profundidad de escalones de 80 mm para un trabajo ergonómico o peldaños perfilados para un paso antideslizante.



Fiable protección contra expansión con cinta de perlón de alta resistencia o tornapunta rígido.



Ejemplo de producto: escalera de tijera con escalones 8024



Acabado robusto y grosor duradero del material.



Accesorios opcionales para una mayor comodidad y seguridad.

MADE IN GERMANY

EN  
131

10  
YEAR  
GUARANTEE

# ESCALERA DE TIJERA CON ESCALONES Y PLATAFORMA, ACCESO POR UN LADO

- Trabajo ergonómico gracias a una profundidad de escalones de 80 mm. Canto delantero a ras del larguero.
- Apoyo cómodo y seguro para trabajos más largos gracias a la gran plataforma.
- Bandeja de aluminio macizo con gancho cuelga-cubos.
- Fiable protección contra expansión con cintas de perlon de alta resistencia.

## Características:

- Tacos interiores atornillados.
- Dimensiones de la plataforma 250 x 250 mm.
- Según EN 131.



Número de escalones incl. plataforma	4	5	6	7	8	10	12	14
Larguero (aprox. mm)	71	71	71	71	71	71	71	71
Longitud (aprox. m)	1,70	1,95	2,20	2,45	2,70	3,20	3,70	4,20
Alt. de posición (alt. hasta la plataforma) (aprox. m)	0,93	1,16	1,40	1,63	1,85	2,32	2,78	3,25
Alt. de alcance (aprox. m)	2,93	3,16	3,40	3,63	3,85	4,32	4,78	5,25
Alt. vertical total (aprox. m)	1,55	1,78	2,01	2,25	2,48	2,94	3,40	3,87
Anchura superior/inferior (aprox. mm)	305/480	305/500	305/530	305/550	305/570	305/630	305/680	305/740
Longitud de expansión (aprox. m)	0,90	1,05	1,20	1,35	1,50	1,85	2,20	2,55
Peso (aprox. kg)	5,8	6,7	7,6	8,6	9,6	12,0	14,5	18,0
Protección contra expansión (cintas de perlon)	-	-	-	✓	✓	✓	✓	✓
Referencia	802604	802605	802606	802607	802608	802610	802612	802614
PVP recomendado sin IVA €	250,00	270,00	324,00	384,00	438,00	525,00	619,00	710,00

## Accesorios recomendados:



Juego de ruedas con muelle  
Página 85



Juego de ruedas basculantes  
Página 85



Juego de tornapuntas, rígidos y desenganchables  
Página 86

# ESCALERA DE TIJERA CON ESCALONES R13 Y PLATAFORMA, ACCESO POR UN LADO

- Seguridad laboral en la clase más alta de resistencia al deslizamiento R13. Apto para su uso en zonas aceitosas.
- Trabajo ergonómico gracias a una profundidad de escalones de 80 mm. Canto delantero a ras del larguero.
- Apoyo cómodo y seguro para trabajos más largos gracias a la gran plataforma.
- Bandeja de aluminio macizo con gancho cuelga-cubos.
- Fiable protección contra expansión con cintas de perlón de alta resistencia.

## Características:

- Revestimiento R13 en toda la huella de paso.
- Tacos interiores atornillados.
- Dimensiones de la plataforma 250 x 250 mm.
- Según EN 131.



Número de escalones incl. plataforma	4	5	6	7	8	10	12	14
Larguero (aprox. mm)	71	71	71	71	71	71	71	71
Longitud (aprox. m)	1,70	1,95	2,20	2,45	2,70	3,20	3,70	4,20
Alt. de posición (alt. hasta la plataforma) (aprox. m)	0,93	1,16	1,40	1,63	1,85	2,32	2,78	3,25
Alt. de alcance (aprox. m)	2,93	3,16	3,40	3,63	3,85	4,32	4,78	5,25
Alt. vertical total (aprox. m)	1,55	1,78	2,01	2,25	2,48	2,94	3,40	3,87
Anchura superior/inferior (aprox. mm)	305/480	305/500	305/530	305/550	305/570	305/630	305/680	305/740
Longitud de expansión (aprox. m)	0,90	1,05	1,20	1,35	1,50	1,85	2,20	2,55
Peso (aprox. kg)	6,3	7,3	8,3	9,5	10,6	13,1	15,3	18,3
Protección contra expansión (cintas de perlón)	-	-	-	✓	✓	✓	✓	✓
Referencia	862604	862605	862606	862607	862608	862610	862612	862614
PVP recomendado sin IVA €	309,00	349,00	399,00	455,00	515,00	575,00	645,00	729,00

## Accesorios recomendados:



Juego de ruedas con muelle  
Página 85



Juego de ruedas basculantes  
Página 85



Juego de tornapuntas, rígidos y desenganchables  
Página 86

# ESCALERA DE TIJERA CON ESCALONES, PLATAFORMA Y RUEDAS, ACCESO POR UN LADO

- Trabajo ergonómico gracias a una profundidad de escalones de 80 mm. Canto delantero a ras del larguero.
- Apoyo cómodo y seguro para trabajos más largos gracias a la gran plataforma.
- Bandeja de aluminio macizo con gancho cuelga-cubos.
- Fácil de maniobrar gracias a las ruedas con muelle orientables.
- Los tornapuntas rígidos desenganchables evitan un cierre involuntario.

## Características:

- Tacos interiores atornillados.
- Dimensiones de la plataforma 250 x 250 mm.
- Según EN 131.



Número de escalones incl. plataforma	4	5	6
Larguero (aprox. mm)	71	71	71
Longitud (aprox. m)	1,70	1,95	2,20
Altura de posición (altura hasta la plataforma) (aprox. m)	0,93	1,16	1,40
Altura de alcance (aprox. m)	2,93	3,16	3,40
Altura vertical total (aprox. m)	1,55	1,78	2,01
Anchura superior/inferior (aprox. mm)	305/480	305/500	305/530
Longitud de expansión (aprox. m)	0,90	1,05	1,20
Peso (aprox. kg)	9,1	10,1	11,2
Referencia	822604	822605	822606
PVP recomendado sin IVA €	498,00	520,00	578,00

# ESCALERA DE TIJERA CON ESCALONES Y PLATAFORMA, ACCESO POR UN LADO

- Trabajo ergonómico gracias a una profundidad de escalones de 80 mm. Canto delantero a ras del larguero.
- Mayor estabilidad contra torsiones gracias al robusto concepto de larguero en D.
- Máxima estabilidad gracias a los escalones totalmente remachados en 8 puntos.
- Tacos exteriores de escalera extragrandes para un mayor apoyo.
- Larguero cerrado fácil de limpiar.
- Bandeja de aluminio macizo con gancho cuelga-cubos.
- Fiable protección contra expansión con cintas de perlón de alta resistencia.

## Características:

- Tacos exteriores remachados.
- Dimensiones de la plataforma 250 x 250 mm.
- Según EN 131.

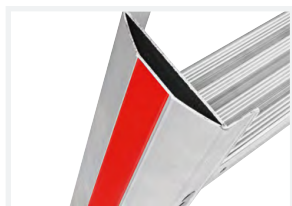

Número de escalones incl. plataforma	3	4	5	6	7	8	10
Larguero (aprox. mm)	81	81	81	81	81	81	81
Longitud (aprox. m)	1,45	1,70	1,95	2,22	2,45	2,70	3,20
Alt. de posición (alt. hasta la plataforma) (aprox. m)	0,68	0,91	1,14	1,37	1,60	1,84	2,30
Altura de alcance (aprox. m)	2,68	2,91	3,14	3,37	3,60	3,84	4,30
Altura vertical total (aprox. m)	1,33	1,56	1,79	2,02	2,25	2,49	2,95
Anchura superior/inferior (aprox. mm)	305/450	305/475	305/500	305/525	305/550	305/575	305/625
Longitud de expansión (aprox. m)	0,70	0,85	1,00	1,15	1,30	1,50	1,80
Peso (aprox. kg)	5,6	5,8	6,6	8,2	9,4	10,5	12,2
Protección contra expansión (cintas de perlón)	-	-	-	✓	✓	✓	✓
Referencia	602603	602604	602605	602606	602607	602608	602610
PVP recomendado sin IVA €	220,00	264,00	293,00	338,00	403,00	446,00	522,00



# ESCALERA DE TIJERA CON ESCALONES Y PLATAFORMA, ACCESO POR UN LADO

- Trabajo ergonómico gracias a una profundidad de escalones de 80 mm. Canto delantero a ras del larguero.
- Apoyo cómodo y seguro para trabajos más largos gracias a la gran plataforma.
- Bandeja de plástico práctica y espaciosa con gancho cuelga-cubos.
- Fiable protección contra expansión con cintas de perlón de alta resistencia.

## Características:

- Dimensiones de la plataforma 250 x 250 mm.
- Según EN 131.



Número de escalones incl. plataforma	3	4	5	6	7	8
Larguero (aprox. mm)	55	55	55	55	55	55
Longitud (aprox. m)	1,39	1,64	1,89	2,14	2,38	2,64
Altura de posición (altura hasta la plataforma) (aprox. m)	0,65	0,88	1,11	1,34	1,58	1,81
Altura de alcance (aprox. m)	2,65	2,88	3,11	3,34	3,58	3,81
Altura vertical total (aprox. m)	1,25	1,49	1,72	1,95	2,18	2,41
Anchura superior/inferior (aprox. mm)	280/415	280/440	280/465	280/495	280/520	280/545
Longitud de expansión (aprox. m)	0,70	0,85	1,00	1,15	1,30	1,50
Peso (aprox. kg)	4,0	4,9	5,6	6,4	7,4	7,9
Protección contra expansión (cintas de perlón)	-	-	-	-	✓	✓
Referencia	412603	412604	412605	412606	412607	412608
PVP recomendado sin IVA €	176,00	197,00	216,00	257,00	297,00	329,00

# ESCALERA DE TIJERA CON ESCALONES Y PLATAFORMA, ACCESO POR UN LADO

- Trabajo ergonómico gracias a una profundidad de escalones de 80 mm. Canto delantero a ras del larguero.
- Apoyo cómodo y seguro para trabajos más largos gracias a la gran plataforma.
- Bandeja de plástico práctica y espaciosa con gancho cuelga-cubos.
- Los largueros anodizados impiden que se manchen las manos por el desgaste del aluminio.
- Fiable protección contra expansión con cintas de perlón de alta resistencia.

## Características:

- Dimensiones de la plataforma 250 x 250 mm.
- Según EN 131.



Número de escalones incl. plataforma	3	4	5	6	7	8
Larguero (aprox. mm)	55	55	55	55	55	55
Longitud (aprox. m)	1,37	1,62	1,87	2,12	2,36	2,61
Altura de posición (altura hasta la plataforma) (aprox. m)	0,65	0,88	1,11	1,35	1,58	1,80
Altura de alcance (aprox. m)	2,65	2,88	3,11	3,35	3,58	3,80
Altura vertical total (aprox. m)	1,25	1,48	1,71	1,95	2,18	2,40
Anchura superior/inferior (aprox. mm)	280/415	280/440	280/465	280/495	280/520	280/545
Longitud de expansión (aprox. m)	0,70	0,85	1,00	1,15	1,30	1,50
Peso (aprox. kg)	4,0	4,9	5,6	6,4	7,4	7,9
Protección contra expansión (cintas de perlón)	-	-	-	-	✓	✓
Referencia	402603	402604	402605	402606	402607	402608
PVP recomendado sin IVA €	189,00	219,00	239,00	284,00	324,00	357,00

# ESCALERA DE TIJERA CON ESCALONES, ACCESO DOBLE

- Trabajo ergonómico gracias a una profundidad de escalones de 80 mm. Canto delantero a ras del larguero.
- Articulación resistente a la torsión de fundición inyectada de aluminio.
- Fiable protección contra expansión con cintas de perlón de alta resistencia.

## Características:

- Tacos interiores atornillados.
- Según EN 131.31.



Número de escalones	2x3	2x4	2x5	2x6	2x7	2x8	2x9	2x10	2x12
Larguero (aprox. mm)	71	71	71	71	71	71	71	71	71
Longitud (aprox. m)	0,77	1,04	1,30	1,53	1,80	2,05	2,28	2,54	3,04
Altura de posición (aprox. m)	0,22	0,45	0,69	0,92	1,15	1,38	1,61	1,85	2,31
Altura de alcance (aprox. m)	2,22	2,45	2,69	2,92	3,15	3,38	3,61	3,85	4,31
Altura vertical total (aprox. m)	0,70	0,95	1,15	1,40	1,65	1,85	2,10	2,30	2,80
Anchura superior/inferior (aprox. mm)	355/430	355/450	355/475	355/500	355/525	355/550	355/575	355/600	355/650
Longitud de expansión (aprox. m)	0,80	0,98	1,15	1,30	1,50	1,70	1,95	2,15	2,50
Peso (aprox. kg)	4,8	6,0	7,4	8,7	10,1	11,6	13,0	14,6	17,6
Referencia	802406	802408	802410	802412	802414	802416	802418	802420	802424
PVP recomendado sin IVA €	189,00	233,00	278,00	330,00	365,00	417,00	461,00	502,00	599,00

## Accesorios recomendados:



Juego de ruedas con muelle  
Página 85



Juego de tornapuntas, rígidos y desenganchables  
Página 86

# ESCALERA DE TIJERA CON ESCALONES R13, ACCESO DOBLE

- Seguridad laboral en la clase más alta de resistencia al deslizamiento R13. Apto para su uso en zonas aceitosas.
- Trabajo ergonómico gracias a una profundidad de escalones de 80 mm. Canto delantero a ras del larguero.
- Articulación resistente a la torsión de fundición inyectada de aluminio.
- Fiable protección contra expansión con cintas de perlon de alta resistencia.

## Características:

- Revestimiento R13 en toda la huella de paso.
- Tacos interiores atornillados.
- Según EN 131.

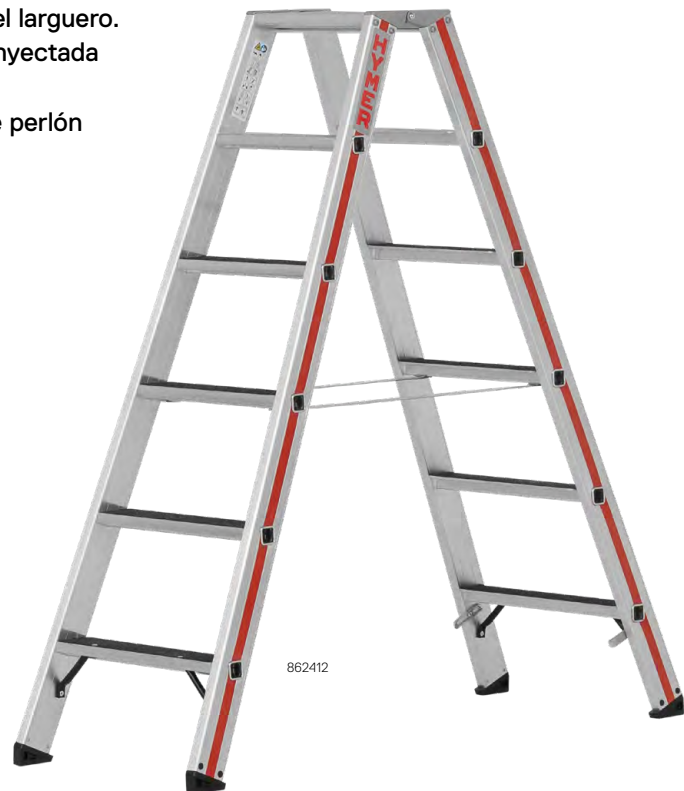

862412

Número de escalones	2×3	2×4	2×5	2×6	2×7	2×8	2×9	2×10	2×12
Larguero (aprox. mm)	71	71	71	71	71	71	71	71	71
Longitud (aprox. m)	0,77	1,04	1,30	1,53	1,80	2,05	2,28	2,54	3,04
Altura de posición (aprox. m)	0,22	0,45	0,69	0,92	1,15	1,38	1,61	1,85	2,31
Altura de alcance (aprox. m)	2,22	2,45	2,69	2,92	3,15	3,38	3,61	3,85	4,31
Altura vertical total (aprox. m)	0,70	0,95	1,15	1,40	1,65	1,85	2,10	2,30	2,80
Anchura superior/inferior (aprox. mm)	355/430	355/450	355/475	355/500	355/525	355/550	355/575	355/600	355/650
Longitud de expansión (aprox. m)	0,80	0,98	1,15	1,30	1,50	1,70	1,95	2,15	2,50
Peso (aprox. kg)	4,8	6,2	7,6	9,1	10,5	12,1	13,6	15,3	18,7
Referencia	862406	862408	862410	862412	862414	862416	862418	862420	862424
PVP recomendado sin IVA €	235,00	299,00	369,00	445,00	525,00	595,00	689,00	769,00	929,00

## Accesorios recomendados:



Juego de ruedas con muelle  
Página 85



Juego de tornapuntas, rígidos y desenganchables  
Página 86

# ESCALERA DE TIJERA CON ESCALONES Y RUEDAS, ACCESO DOBLE

- Trabajo ergonómico gracias a una profundidad de escalones de 80 mm. Canto delantero a ras del larguero.
- Articulación resistente a la torsión de fundición inyectada de aluminio.
- Fácil de maniobrar gracias a las ruedas con muelle orientables.
- Los tornapuntas rígidos desenganchables evitan un cierre involuntario.
- Fiable protección contra expansión con cintas de perlón de alta resistencia.

## Características:

- Tacos interiores atornillados.
- Según EN 131.



Número de escalones	2×3	2×4	2×5	2×6	2×7	2×8
Larguero (aprox. mm)	71	71	71	71	71	71
Longitud (aprox. m)	0,77	1,04	1,30	1,53	1,80	2,05
Altura de posición (aprox. m)	0,22	0,45	0,69	0,92	1,15	1,38
Altura de alcance (aprox. m)	2,22	2,45	2,69	2,92	3,15	3,38
Altura vertical total (aprox. m)	0,70	0,95	1,15	1,40	1,65	1,85
Anchura superior/inferior (aprox. mm)	355/430	355/450	355/475	355/500	355/525	355/550
Longitud de expansión (aprox. m)	0,80	0,98	1,15	1,30	1,50	1,70
Peso (aprox. kg)	7,8	9,3	10,4	12,0	14,0	15,5
Referencia	822406	822408	822410	822412	822414	822416
PVP recomendado sin IVA €	406,00	485,00	533,00	586,00	624,00	692,00

# ESCALERA DE TIJERA CON ESCALONES CON ESTRIBO DE SOPORTE

- Trabajo ergonómico gracias a una profundidad de escalones de 80 mm. Canto delantero a ras del larguero.
- Articulación resistente a la torsión de fundición inyectada de aluminio.
- Fiable protección contra expansión con cintas de perlón de alta resistencia.
- Máxima seguridad laboral gracias al estribo de soporte.

## Características:

- Tacos interiores atornillados.
- Según EN 131.



807408

Número de escalones	2×3	2×4	2×5	2×6	2×7	2×8	2×10	2×12
Larguero (aprox. mm)	71	71	71	71	71	71	71	71
Longitud (aprox. m)	0,77	1,04	1,30	1,53	1,80	2,05	2,54	3,04
Altura de posición (aprox. m)	0,22	0,45	0,69	0,92	1,15	1,38	1,85	2,31
Altura de alcance (aprox. m)	2,22	2,45	2,69	2,92	3,15	3,38	3,85	4,31
Anchura superior/inferior (aprox. mm)	355/430	355/450	355/475	355/500	355/525	355/550	355/600	355/650
Longitud de expansión (aprox. m)	0,80	0,98	1,15	1,30	1,50	1,70	2,15	2,50
Peso (aprox. kg)	5,4	6,4	7,6	9,0	10,2	11,3	14,6	17,3
Referencia	<b>807406</b>	<b>807408</b>	<b>807410</b>	<b>807412</b>	<b>807414</b>	<b>807416</b>	<b>807420</b>	<b>807424</b>
PVP recomendado sin IVA €	216,00	260,00	304,00	356,00	391,00	443,00	528,00	625,00

## Accesorios recomendados:



Juego de ruedas con muelle  
Página 85



Juego de tornapuntas, rígidos y desenganchables  
Página 86

# ESCALERA DE TIJERA CON ESCALONES, ACCESO DOBLE

- Trabajo ergonómico con una profundidad de escalón de 80 mm. Canto delantero al ras del larguero.
- Mayor estabilidad contra torsiones gracias al robusto concepto de larguero en D.
- Máxima estabilidad gracias a los escalones totalmente remachados en 8 puntos.
- Tacos exteriores de escalera extragrandes para un mayor apoyo.
- Larguero cerrado fácil de limpiar.
- Fiable protección contra expansión con cintas de perlón de alta resistencia.

## Características:

- Tacos exteriores remachados.
- Según EN 131.

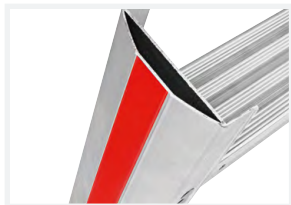

602412

Número de escalones	2x3	2x4	2x5	2x6	2x7	2x8	2x10
Larguero (aprox. mm)	81	81	81	81	81	81	81
Longitud (aprox. m)	0,78	1,02	1,26	1,50	1,77	2,00	2,50
Altura de posición (aprox. m)	0,21	0,44	0,67	0,91	1,14	1,37	1,83
Altura de alcance (aprox. m)	2,21	2,44	2,67	2,91	3,14	3,37	3,83
Altura vertical total (aprox. m)	0,65	0,90	1,15	1,35	1,60	1,80	2,30
Anchura superior/inferior (aprox. mm)	375/450	375/475	375/500	375/525	375/550	375/575	375/625
Longitud de expansión (aprox. mm)	0,75	0,95	1,15	1,35	1,55	1,75	2,10
Peso (aprox. kg)	4,6	5,7	6,9	8,1	9,5	10,8	13,7
Referencia	602406	602408	602410	602412	602414	602416	602420
PVP recomendado sin IVA €	205,00	250,00	300,00	346,00	390,00	437,00	520,00

## Accesorios recomendados:



Estribo de soporte  
Página 87



# ESCALERA DE TIJERA CON ESCALONES, ACCESO DOBLE

- Trabajo ergonómico gracias a una profundidad de escalones de 80 mm. Canto delantero a ras del larguero.
- Fiable protección contra expansión con cintas de perlón de alta resistencia.
- Diseño compacto y ligero.
- Los largueros anodizados impiden que se manchen las manos por el desgaste del aluminio.

## Características:

- Según EN 131.

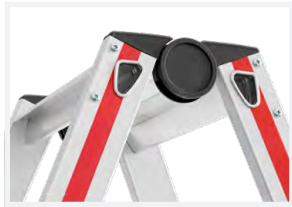

402412

Número de escalones	2x3	2x4	2x5	2x6	2x7	2x8
Larguero (aprox. mm)	55	55	55	55	55	55
Longitud (aprox. m)	0,78	1,03	1,28	1,53	1,79	2,02
Altura de posición (aprox. m)	0,19	0,42	0,65	0,88	1,12	1,34
Altura de alcance (aprox. m)	2,19	2,42	2,65	2,88	3,12	3,34
Altura vertical total (aprox. m)	0,70	0,90	1,15	1,38	1,61	1,84
Anchura superior/inferior (aprox. mm)	340/410	340/435	340/460	340/485	340/510	340/540
Longitud de expansión (aprox. m)	0,75	0,90	1,10	1,30	1,50	1,65
Peso (aprox. kg)	3,6	4,5	5,5	6,7	8,0	8,8
Referencia	402406	402408	402410	402412	402414	402416
PVP recomendado sin IVA €	176,00	203,00	238,00	273,00	314,00	332,00



# ESCALERA DE TIJERA CON ESCALONES, ACCESO DOBLE

- Trabajo ergonómico gracias a una profundidad de escalones de 80 mm. Canto delantero a ras del larguero.
- Fiable protección contra expansión con cintas de perlón de alta resistencia.
- Diseño compacto y ligero.

## Características:

- Según EN 131.

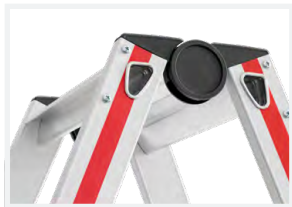

Número de escalones	2x3	2x4	2x5	2x6	2x7	2x8
Larguero (aprox. mm)	55	55	55	55	55	55
Longitud (aprox. m)	0,78	1,03	1,28	1,53	1,79	2,02
Altura de posición (aprox. m)	0,19	0,42	0,65	0,88	1,12	1,34
Altura de alcance (aprox. m)	2,19	2,42	2,65	2,88	3,12	3,34
Altura vertical total (aprox. m)	0,70	0,90	1,15	1,38	1,61	1,84
Anchura superior/inferior (aprox. mm)	340/410	340/435	340/460	340/485	340/510	340/540
Longitud de expansión (aprox. m)	0,75	0,90	1,10	1,30	1,50	1,65
Peso (aprox. kg)	3,6	4,5	5,5	6,7	8,0	8,8
Referencia	412406	412408	412410	412412	412414	412416
PVP recomendado sin IVA €	169,00	191,00	215,00	250,00	288,00	302,00

# ESCALERA DE TIJERA CON PELDAÑOS, ACCESO DOBLE

- Peldaños estriados antideslizantes de perfil laminado.
- Estabilidad de la escalera gracias a la forma cónica.
- Fiable protección contra expansión con cintas de perlón de alta resistencia.

## Características:

- Bisagras de aluminio atornilladas.
- Tacos interiores extrusionados.
- Según EN 131.

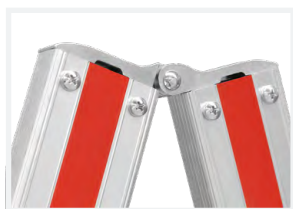

402312

Número de peldaños	2×5	2×6	2×7	2×8	2×10	2×12
Larguero (aprox. mm)	60	60	60	60	60	60
Longitud (aprox. m)	1,47	1,75	2,05	2,33	2,88	3,44
Altura de posición (aprox. m)	0,77	1,00	1,30	1,55	2,07	2,60
Altura de alcance (aprox. m)	2,77	3,00	3,30	3,55	4,07	4,60
Altura vertical total (aprox. m)	1,45	1,70	1,95	2,25	2,75	3,30
Anchura superior/inferior (aprox. mm)	340/505	340/535	340/565	340/595	340/655	340/715
Longitud de expansión (aprox. m)	0,95	1,15	1,25	1,45	1,85	2,05
Peso (aprox. kg)	5,1	6,1	7,3	8,4	10,9	13,6
Referencia	402310	402312	402314	402316	402320	402324
PVP recomendado sin IVA €	191,00	230,00	245,00	281,00	346,00	431,00

## Accesorios recomendados:



Escalones para escaleras de peldaños  
Página 78



Placa reposapiés universal plegable  
Página 78



Gancho cuelga-cubos para escaleras de peldaños  
Página 88



Estuche porta-herramientas  
Página 88



Juego de prolongadores de base  
Página 80

# ESCALERA DE TIJERA CON PELDAÑOS, ACCESO DOBLE

- Mayor resistencia al deslizamiento de los peldaños gracias al perfil extrusionado con estriamiento marcado.
- Estabilidad de la escalera gracias a la forma cónica.
- Fiable protección contra expansión con cintas de perlon de alta resistencia.

## Características:

- Bisagras de aluminio atornilladas.
- Tacos interiores atornillados.
- Según EN 131.

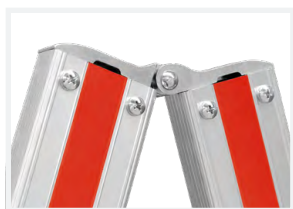

602312

Número de peldaños	2x5	2x6	2x7	2x8	2x9	2x10	2x12	2x14	2x16
Larguero (aprox. mm)	60	60	60	60	60	60	60	71	71
Longitud (aprox. m)	1,57	1,85	2,13	2,40	2,69	2,95	3,53	4,10	4,65
Altura de posición (aprox. m)	0,82	1,09	1,36	1,63	1,90	2,17	2,71	3,25	3,79
Altura de alcance (aprox. m)	2,82	3,09	3,36	3,63	3,90	4,17	4,71	5,25	5,79
Altura vertical total (aprox. m)	1,50	1,75	2,00	2,30	2,55	2,85	3,40	3,90	4,45
Anchura superior/inferior (aprox. mm)	340/505	340/535	340/565	340/595	340/625	340/655	340/715	340/775	340/835
Longitud de expansión (aprox. m)	1,00	1,15	1,30	1,45	1,60	1,85	2,05	2,40	2,60
Peso (aprox. kg)	5,8	6,8	7,8	9,2	10,3	11,4	14,1	18,8	22,5
Referencia	602310	602312	602314	602316	602318	602320	602324	602328	602332
PVP recomendado sin IVA €	278,00	320,00	362,00	407,00	457,00	494,00	588,00	678,00	814,00

## Accesorios recomendados:



Escalones para escaleras de peldaños  
Página 78



Placa reposapiés universal plegable  
Página 78



Gancho cuelga-cubos para escaleras de peldaños  
Página 88



Estuche porta-herramientas  
Página 88



Juego de prolongadores de base  
Página 80

# ESCALERA DE TIJERA PARA USO EN ESCALONES

- Peldaños estriados antideslizantes de perfil laminado.
- Estabilidad de la escalera gracias a la forma cónica.
- Ajuste de altura continuo gracias al dispositivo de bloqueo sencillo y patentado.
- Fiable protección contra expansión con cintas de perlon de alta resistencia.

## Características:

- Según EN 131.

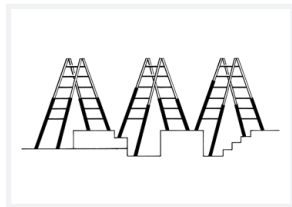

412310

Número de peldaños	2×5	2×6	2×7	2×8
Larguero (aprox. mm)	60	60	60	60
Longitud <sup>(1)</sup> (aprox. m)	1,47	1,75	2,05	2,35
Altura de posición <sup>(1)</sup> (aprox. m)	0,77	1,00	1,30	1,55
Altura del alcance <sup>(1)</sup> (aprox. m)	2,77	3,00	3,30	3,55
Altura vertical total <sup>(1)</sup> (aprox. m)	1,45	1,70	1,95	2,25
Anchura <sup>(1)</sup> superior/inferior (aprox. mm)	340/505	340/535	340/565	340/595
Longitud de expansión <sup>(1)</sup> (aprox. m)	0,95	1,15	1,25	1,45
Peso (aprox. kg)	12,0	12,8	13,8	15,0
Referencia	412310	412312	412314	412316
PVP recomendado sin IVA €	490,00	512,00	554,00	606,00

Nota: La subida y bajada de la escalera debe efectuarse siempre por el tramo de escalera con los prolongadores cortos.

<sup>(1)</sup> Medidas sin los prolongadores de base desplegados.

## Accesorios recomendados:



Escalones  
para escaleras  
de peldaños  
Página 78



Placa reposapiés  
universal plegable  
Página 78

# ESCALERA DE TIJERA DE MADERA CON ESCALONES, ACCESO DOBLE

- Trabajo ergonómico gracias a una profundidad de escalones de 80 mm. Canto delantero a ras del larguero.
- Escalón de madera maciza resistente y duradero.
- Bolsa de tela integrada para herramientas y piezas pequeñas.
- Gancho cuelga-cubos robusto.
- Fiable protección contra expansión con cintas de perlón de alta resistencia.

## Características:

- Según EN 131.
- Garantía legal.



7149910

Número de escalones	2x4	2x5	2x6	2x7	2x8	2x10	2x12
Larguero (aprox. mm)	65	65	65	65	65	65	65
Longitud (aprox. m)	1,24	1,52	1,80	2,08	2,36	2,93	3,48
Altura de posición (aprox. m)	0,55	0,85	1,10	1,40	1,65	2,20	2,75
Altura de alcance (aprox. m)	2,55	2,85	3,10	3,40	3,65	4,20	4,75
Altura vertical total (aprox. m)	1,18	1,45	1,70	2,00	2,25	2,75	3,30
Anchura superior/inferior (aprox. mm)	345/473	345/503	345/535	345/563	345/593	345/653	345/715
Longitud de expansión (aprox. m)	1,01	1,21	1,38	1,56	1,80	2,08	2,44
Peso (aprox. kg)	7,5	9,0	11,2	13,5	16,0	19,5	26,0
Referencia	7149908	7149910	7149912	7149914	7149916	7149920	7149924
PVP recomendado sin IVA €	146,00	176,00	207,00	244,00	285,00	365,00	458,00

## Accesorios recomendados:



Prolongador de base  
Página 80



Juego de tacos exteriores de goma  
Página 79

# ESCALERA DE TIJERA DE MADERA CON PELDAÑOS, ACCESO DOBLE

- Peldaños sólidos de madera maciza.
- Gancho cuelga-cubos robusto.
- Fiable protección contra expansión con cintas de perlón de alta resistencia.

## Características:

- Según EN 131.
- Garantía legal.

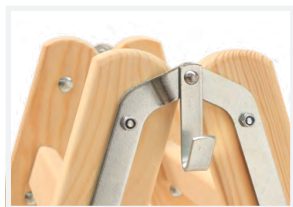

7141010

Número de peldaños	2x3	2x4	2x5	2x6	2x7	2x8	2x10	2x12
Larguero (aprox. mm)	65	65	65	65	65	65	65	65
Longitud (aprox. m)	0,95	1,24	1,52	1,80	2,08	2,36	2,93	3,48
Altura de posición (aprox. m)	0,30	0,55	0,85	1,10	1,40	1,65	2,20	2,75
Altura de alcance (aprox. m)	2,30	2,55	2,85	3,10	3,40	3,65	4,20	4,75
Altura vertical total (aprox. m)	0,90	1,18	1,45	1,70	2,00	2,25	2,75	3,30
Anchura superior/inferior (aprox. mm)	345/443	345/473	345/503	345/535	345/563	345/593	345/653	345/715
Longitud de expansión (aprox. m)	0,66	0,86	1,02	1,21	1,36	1,47	1,90	2,16
Peso (aprox. kg)	4,5	7,0	8,0	10,0	11,0	13,0	17,0	25,0
Referencia	7141006	7141008	7141010	7141012	7141014	7141016	7141020	7141024
PVP recomendado sin IVA €	80,00	87,00	111,00	123,00	142,00	162,00	258,00	361,00

## Accesorios recomendados:



Estuche porta-herramientas  
Página 88



Prolongador de base  
Página 80



Juego de tacos exteriores de goma  
Página 79

---

# ESCALERAS MULTIFUNCIÓN

- 51 Escaleras telescópicas
- 53 Escaleras transformables de dos tramos
- 55 Escaleras transformables de tres tramos
- 58 Escalera multiuso



# ESCALERAS MULTIFUNCIÓN

**Máxima funcionalidad para una máxima flexibilidad.**

Independientemente de su uso, ya sea como escalera simple, de tijera o corredera, una cosa está clara: con nuestras escaleras multifuncionales altamente versátiles se puede realizar cualquier tarea exigente, tanto en el sector profesional como industrial, de forma sencilla, flexible y cómoda.



Elementos de bloqueo robustos para una regulación cómoda y suave de la altura.



Articulaciones macizas y fáciles de usar para un montaje y desmontaje seguros y sin esfuerzo.

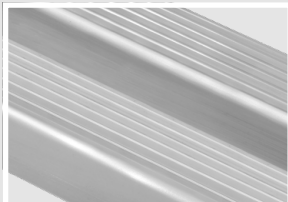

Peldaños antideslizantes perfilados.

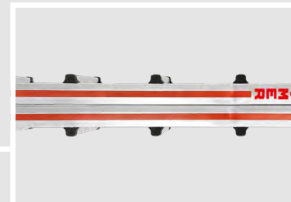

Dimensiones compactas para un transporte compacto.

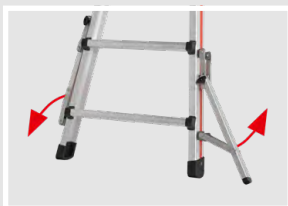

Mayor estabilidad gracias a la travesía o al estabilizador.



Ejemplo de producto:  
escalera telescópica  
«TELESTEP» 8142



Uso multifuncional y flexible.

MADE IN GERMANY

10  
YEAR  
GUARANTEE



# ESCALERA TELESCÓPICA «TELESTEP»

- Uso multifuncional.
- Altura ajustable en pasos de 280 mm.
- Uso flexible para trabajos en escaleras.
- Articulaciones de perno de acero fáciles de usar.
- Apoyo seguro gracias al estabilizador telescópico plegable y optimizado para el transporte.
- Se pliega sin esfuerzo y sin soltar previamente la articulación.

## Características:

- Elementos de bloque de fundición de aluminio de alta calidad.
- Según EN 131-4.

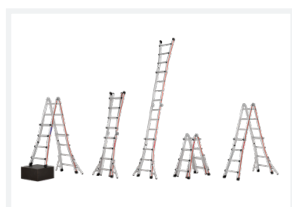

814220

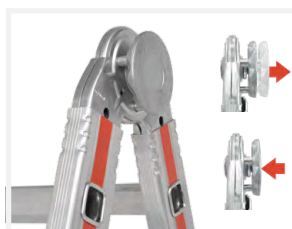

### Ventajas destacadas de la « TELESTEP » 8042/8142:

Las asas fijadas lateralmente en las articulaciones de perno cuentan con un diseño ergonómico y garantizan un manejo fácil al ajustar la escalera.

Para soltar las articulaciones, tirar simplemente de las asas hacia fuera de las articulaciones de perno y colocar la escalera en posición de apoyo o de tijera.

Las articulaciones se encastran automáticamente una vez alcanzada la posición deseada. Aunque la escalera se encuentre en posición de tijera, se puede cerrarla sin tener que abrir de nuevo las articulaciones.

	4x3	4x4	4x5	4x6
Número de peldaños	4x3	4x4	4x5	4x6
Larguero (aprox. mm)	60	60	60	60
Número de peldaños máx. desplegada	10	14	18	22
Longitud de la escalera simple (aprox. m)	1,85 – 2,92	2,35 – 4,02	2,90 – 5,14	3,46 – 6,26
Alt. de posición de la escalera de tijera (aprox. m)	0,72	1,26	1,80	2,35
Alt. de alcance de la escalera de tijera (aprox. m)	2,72	3,26	3,80	4,35
Alt. de posición de la escalera simple (aprox. m)	2,10	3,00	4,10	5,20
Alt. de alcance de la escalera simple (aprox. m)	4,10	5,00	6,10	7,20
Alt. vertical de la escalera de tijera (aprox. m)	0,90 – 1,40	1,15 – 1,95	1,40 – 2,49	1,70 – 3,03
Anchura como esc. de tijera superior/inferior (aprox. mm)	355/555	355/830	355/945	355/1.055
Plegada LxA <sub>n</sub> xA <sub>l</sub> (aprox. m)	1,00x0,56x0,20	1,20x0,61x0,20	1,50x0,68x0,20	1,80x0,75x0,20
Longitud de expansión plegada/desplegada (aprox. m)	0,73/1,08	0,90/1,44	1,07/1,80	1,26/2,15
Peso (aprox. kg)	11,2	14,2	17,0	21,0
Estabilizador plegable	-	✓	✓	✓
Referencia	804212	814216	814220	814224
PVP recomendado sin IVA €	575,00	644,00	748,00	809,00

## Accesorios recomendados:



Placa reposapiés universal plegable  
Página 78



Gancho cuelga-cubos para escaleras de peldaños  
Página 88



Estuche porta-herramientas  
Página 88



Prolongador de base  
Página 80



Juego de puntas de base orientables  
Página 79



Juego de ruedas  
Página 85

# ESCALERA TELESCÓPICA

- Uso multifuncional.
- Altura ajustable en pasos de 280 mm.
- Uso flexible para trabajos en escaleras.
- Articulaciones de acero fáciles de usar.
- Apoyo seguro gracias al estabilizador telescópico plegable y optimizado para el transporte.

## Características:

- Elemento de bloqueo con núcleo de acero.
- Según EN 131-4.



**A** **Articulación de acero:**  
En la posición de tijera hay que soltar la articulación con la mano antes de plegar la escalera.



**B** **Articulación de perno de acero:**  
Descripción véase 8042/8142 en la página 51

Número de peldaños	4x4	4x5	4x6
Larguero (aprox. mm)	60	60	60
Número de peldaños máx. desplegada	14	18	22
Longitud de la escalera simple (aprox. m)	2,35 – 4,02	2,90 – 5,14	3,46 – 6,26
Altura de posición de la escalera de tijera (aprox. m)	1,26	1,80	2,35
Altura de alcance de la escalera de tijera (aprox. m)	3,26	3,80	4,35
Altura de posición de la escalera simple (aprox. m)	3,00	4,10	5,20
Altura de alcance de la escalera simple (aprox. m)	5,00	6,10	7,20
Altura vertical de la escalera de tijera (aprox. m)	1,15 – 1,95	1,40 – 2,49	1,70 – 3,03
Anchura como escalera de tijera superior/inferior (aprox. mm)	355/830	355/945	355/1055
Plegada LxA <sub>n</sub> xA <sub>i</sub> (aprox. m)	1,20x0,61x0,20	1,50x0,68x0,20	1,80x0,75x0,20
Longitud de expansión plegada/desplegada (aprox. m)	0,87/1,36	1,03/1,72	1,20/2,01
Peso (aprox. kg)	13,2	16,2	19,0
Articulación	A	A	B
Referencia	414216	414220	414224
PVP recomendado sin IVA €	456,00	537,00	649,00

## Accesorios recomendados:



Placa reposapiés universal plegable  
Página 78



Gancho cuelga-cubos para escaleras de peldaños  
Página 88



Estuche porta-herramientas  
Página 88



Prolongador de base  
Página 80



Juego de puntas de base orientables  
Página 79



Juego de ruedas  
Página 85

# ESCALERA TRANSFORMABLE DE DOS TRAMOS

- Uso multifuncional.
- Peldaños estriados antideslizantes de perfil laminado.
- Fiable protección contra expansión con cintas de perlón de alta resistencia.

## Características:

- Anchura interior de la escalera de 300 mm (tramo superior).
- Herrajes de acero macizos.
- Tacos interiores extrusionados.
- Según EN 131.

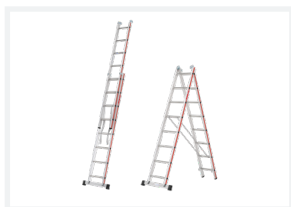

Número de peldaños	2×8	2×10	2×12
Larguero superior/inferior (aprox. mm)	60/60	66/66	71/71
Número de peldaños máx. desplegada	14	17	21
Longitud plegada (aprox. m)	2,32	2,88	3,44
Longitud desplegada (aprox. m)	4,00	4,84	5,98
Altura de posición de la escalera de tijera (aprox. m)	1,52	2,05	2,59
Altura de alcance de la escalera de tijera (aprox. m)	3,52	4,05	4,59
Altura de posición de la escalera simple (aprox. m)	2,93	3,74	4,82
Altura de alcance de la escalera simple (aprox. m)	4,93	5,74	6,82
Altura vertical de la escalera de tijera (aprox. m)	2,05	2,58	3,12
Anchura desplegada superior/inferior (aprox. mm)	355/750	355/948	355/948
Longitud de expansión (aprox. m)	1,55	1,94	2,19
Peso (aprox. kg)	9,5	12,1	14,9
Referencia	404516	404520	404524
PVP recomendado sin IVA €	320,00	375,00	442,00

## Accesorios recomendados:



Juego de sujeción de escalera en canales  
Página 84



Placa reposapiés universal plegable  
Página 78



Gancho cuelga-cubos para escaleras de peldaños  
Página 88

# ESCALERA TRANSFORMABLE DE DOS TRAMOS

- Uso multifuncional.
- Mayor resistencia al deslizamiento de los peldaños gracias al perfil extrusionado con estriamiento marcado.
- Fiable protección contra expansión con cintas de perlon de alta resistencia.
- Mayor altura libre al suelo y apoyo seguro gracias a la travesa curvada.
- Taco interior perfilado y de agarre firme.

## Características:

- Anchura interior de la escalera de 300 mm (tramo superior).
- Herrajes de acero macizos.
- Tacos interiores atornillados.
- Según EN 131.

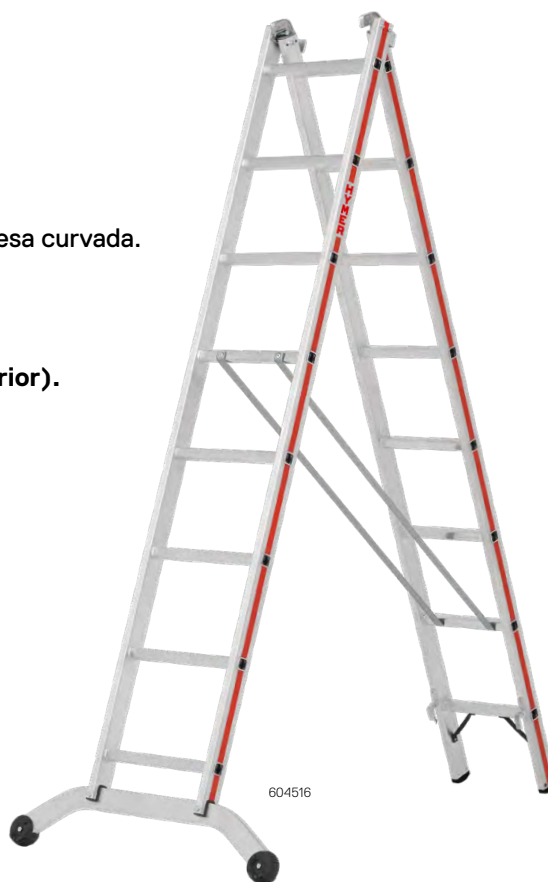

Número de peldaños	2×6	2×8	2×10	2×12	2×14
Larguero superior/inferior (aprox. mm)	60/60	60/60	66/66	71/71	83/83
Número de peldaños máx. desplegada	10	14	17	21	25
Longitud plegada (aprox. m)	1,83	2,39	2,95	3,52	4,08
Longitud desplegada (aprox. m)	2,95	4,07	4,91	6,03	7,16
Altura de posición de la escalera de tijera (aprox. m)	1,07	1,59	2,12	2,66	3,17
Altura de alcance de la escalera de tijera (aprox. m)	3,07	3,59	4,12	4,66	5,17
Altura de posición de la escalera simple (aprox. m)	1,92	3,00	3,82	4,90	5,98
Altura de alcance de la escalera simple (aprox. m)	3,92	5,00	5,82	6,90	7,98
Altura vertical de la escalera de tijera (aprox. m)	1,72	2,25	2,78	3,33	3,82
Anchura desplegada superior/inferior (aprox. mm)	355/960	355/960	355/960	355/1.040	355/1.160
Longitud de expansión (aprox. m)	1,25	1,58	1,98	2,26	2,80
Peso (aprox. kg)	8,0	9,9	12,6	15,4	18,4
Referencia	604512	604516	604520	604524	604528
PVP recomendado sin IVA €	405,00	482,00	554,00	647,00	777,00

## Accesorios recomendados:



Juego de sujeción de escalera en canales  
Página 84



Placa reposapiés universal plegable  
Página 78



Gancho cuelga-cubos para escaleras de peldaños  
Página 88

# ESCALERA TRANSFORMABLE DE TRES TRAMOS

- Uso multifuncional.
- Peldaños estriados antideslizantes de perfil laminado.
- Uso flexible en escaleras\*.
- Fiable protección contra expansión con cintas de perlón de alta resistencia.
- El tornapunta rígido desenganchable evita un cierre involuntario.

## Características:

- Anchura interior de la escalera de 300 mm (tramo superior).
- Herrajes de acero macizos.
- Tacos interiores extrusionados.
- Según EN 131.

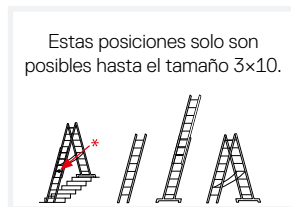
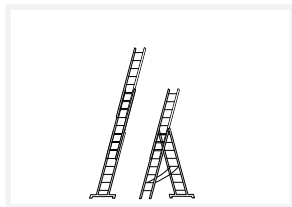

Número de peldaños	3x7	3x8	3x9	3x10	3x11	3x12	3x14
Larguero superior/central/inferior (aprox. mm)	60/66/60	60/71/60	71/83/71	71/83/71	71/83/71	71/89/71	89/89/89
Número de peldaños máx. desplegada	17	19	23	25	27	30	34
Longitud plegada (aprox. m)	2,07	2,35	2,63	2,91	3,19	3,47	4,11
Longitud de la escalera simple desplegada (aprox. m)	4,87	5,43	6,55	7,11	7,67	8,51	9,72
Alt. de posición esc. de tijera con tramo acoplado (aprox. m)	2,06	2,59	3,12	3,65	3,92	4,44	5,23
Alt. de alcance esc. de tijera con tramo acoplado (aprox. m)	4,06	4,59	5,12	5,65	5,92	6,44	7,23
Alt. de posición de la escalera simple (aprox. m)	3,73	4,29	5,39	5,94	6,49	7,32	8,34
Alt. de alcance de la escalera simple (aprox. m)	5,73	6,29	7,39	7,94	8,49	9,32	10,34
Alt. vertical esc. de tijera con tramo acoplado (aprox. m)	3,29	3,81	4,33	4,86	5,11	5,65	6,53
Anchura desplegada sup./centr./inf. (aprox. mm)	355/425/837	355/425/1.005	355/425/1.005	355/425/1.200	355/425/1.200	355/425/1.200	355/425/1.200
Longitud de expansión (aprox. m)	1,37	1,61	1,80	1,95	2,16	2,34	2,72
Peso (aprox. kg)	13,2	15,0	18,0	19,7	22,0	24,2	33,4
Uso en escaleras	✓*	✓*	✓*	✓*	-	-	-
Referencia	404721	404724	404727	404730	404733	404736	404742
PVP recomendado sin IVA €	359,00	406,00	447,00	544,00	600,00	651,00	842,00

## Accesorios recomendados:



Escalones para escaleras de peldaños  
Página 78



Juego de herrajes de apriete para el uso en escalera  
Página 81



Distanciador de pared para escaleras de peldaños  
Página 84



Juego de sujeción de escalera en canalones  
Página 84



Placa reposapiés universal plegable  
Página 78



Juego de puntas de base para traviesas  
Página 78



Gancho cuelga-cubos para escaleras de peldaños  
Página 88



# ESCALERA TRANSFORMABLE DE TRES TRAMOS

- Uso multifuncional.
- Mayor resistencia al deslizamiento de los peldaños gracias al perfil extrusionado con estriamiento marcado.
- Cómodo desplegado de la escalera mediante poleas murales.
- Uso flexible en escaleras\*.
- Fiable protección contra expansión con cintas de perlón de alta resistencia.
- Los tornapuntas rígidos desenganchables evitan un cierre involuntario.
- Mayor altura libre al suelo y apoyo seguro gracias a la traviesa curvada.

## Características:

- Anchura interior de la escalera de 300 mm (tramo superior).
- Herrajes de acero macizos.
- Tacos interiores atornillados.
- Según EN 131.

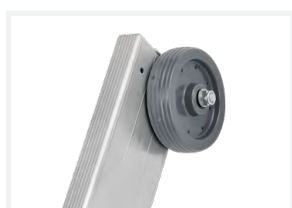
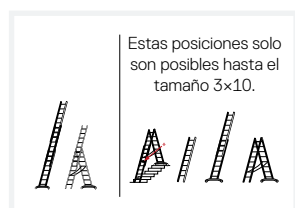

604721

Número de peldaños	3x6	3x7	3x8	3x9	3x10	3x12	3x14
Larguero superior/central/inferior (aprox. mm)	60/60/60	66/66/66	71/71/71	83/83/83	83/83/83	89/89/89	89/89/89
Número de peldaños máx. desplegada	14	17	19	23	25	30	34
Longitud plegada (aprox. m)	1,87	2,15	2,43	2,71	3,02	3,63	4,17
Longitud de la escalera simple desplegada (aprox. m)	4,11	4,95	5,51	6,63	7,22	8,66	9,78
Alt. de posición esc. de tijera con tramo acoplado (aprox. m)	1,60	2,13	2,65	3,20	3,71	4,55	5,31
Alt. de alcance esc. de tijera con tramo acoplado (aprox. m)	3,60	4,13	4,65	5,20	5,71	6,55	7,31
Alt. de posición de la escalera simple (aprox. m)	3,00	3,80	4,35	5,45	5,99	7,34	8,42
Alt. de alcance de la escalera simple (aprox. m)	5,00	5,80	6,35	7,45	7,99	9,34	10,42
Alt. vertical esc. de tijera con tramo acoplado (aprox. m)	2,89	3,42	3,95	4,42	4,97	5,80	6,58
Anchura desplegada sup./centr./inf. (aprox. mm)	355/425/1.030	355/425/1.030	355/425/1.030	355/425/1.160	355/425/1.160	355/425/1.285	355/425/1.285
Longitud de expansión (aprox. m)	1,31	1,50	1,64	1,82	2,00	2,36	2,73
Peso (aprox. kg)	13,0	14,6	17,6	20,6	23,3	30,0	35,5
Poleas murales	-	-	-	-	✓	✓	✓
Protección contra expansión (tornapuntas rígidos)	-	✓	✓	✓	✓	✓	✓
Uso en escaleras	✓	✓	✓	✓	✓*	-	-
Referencia	604718	604721	604724	604727	604730	604736	604742
PVP recomendado sin IVA €	597,00	659,00	721,00	814,00	905,00	1.061,00	1.268,00

## Accesorios recomendados:



Escalones para peldaños  
Página 78



Juego de herrajes de apriete para el uso en escalera  
Página 81



Distanciador de pared para escaleras de peldaños  
Página 84



Juego de sujeción de escalera en canalones  
Página 84



Placa reposapiés universal plegable  
Página 78



Juego de puntas de base para traviesas  
Página 79



Gancho cuelga-cubos para escaleras de peldaños  
Página 88

# ESCALERA TRANSFORMABLE CON ESCALONES DE TRES TRAMOS

- Uso multifuncional.
- El parte superior consta de escalones con una profundidad de 80 mm. Los tramos inferior y central constan de peldaños con un perfil extruido fuertemente perfilado.
- Cómodo desplegado de la escalera mediante poleas murales.
- Fiable protección contra expansión con cintas de perlón de alta resistencia.
- Los tornapuntas rígidos desenganchables evitan un cierre involuntario.
- Mayor altura libre al suelo y apoyo seguro gracias a la traviesa curvada.

## Características:

- Anchura interior de la escalera de 300 mm (tramo superior).
- Herrajes de acero macizos.
- Tacos interiores atornillados.
- Según EN 131.



Número de peldaños/escalones	3x6	3x7	3x8	3x9	3x10
Larguero superior/central/inferior (aprox. mm)	83/66/66	83/66/66	83/83/83	83/83/83	83/83/83
Número de peldaños/escalones máx. desplegada	14	17	20	23	25
Longitud plegada (aprox. m)	1,83	2,11	2,44	2,72	3,00
Longitud de la escalera simple desplegada (aprox. m)	4,07	4,91	5,80	6,64	7,20
Alt. de posición esc. de tijera con tramo acoplado (aprox. m)	1,58	2,08	2,60	3,12	3,63
Alt. de alcance esc. de tijera con tramo acoplado (aprox. m)	3,58	4,08	4,60	5,12	5,63
Alt. de posición de la escalera simple (aprox. m)	2,89	3,67	4,45	5,23	5,75
Alt. de alcance de la escalera simple (aprox. m)	4,89	5,67	6,45	7,23	7,75
Alt. vertical esc. de tijera con tramo acoplado (aprox. m)	2,76	3,28	3,83	4,35	4,86
Anchura desplegada sup./centr./inf. (aprox. mm)	355/425/1.030	355/425/1.030	355/425/1.160	355/425/1.160	355/425/1.160
Longitud de expansión (aprox. m)	1,43	1,63	1,90	2,11	2,33
Peso (aprox. kg)	14,8	16,6	21,2	22,6	26,3
Poleas murales	-	-	✓	✓	✓
Referencia	684718	684721	684724	684727	684730
PVP recomendado sin IVA €	615,00	679,00	739,00	829,00	929,00

## Accesorios recomendados:



Distanciador de pared para escaleras de peldaños  
Página 84



Juego de sujeción de escalera en canalones  
Página 84



Placa reposapiés universal plegable  
Página 78



Juego de puntas de base para traviesas  
Página 79



Gancho cuelga-cubos para escaleras de peldaños  
Página 88

# ESCALERA MULTIUSO

- Peldaños estriados antideslizantes de perfil laminado.
- Uso multifuncional.
- Ocupa muy poco espacio en su almacenamiento y transporte.
- Articulaciones de acero fáciles de usar.

## Características:

- Según EN 131.

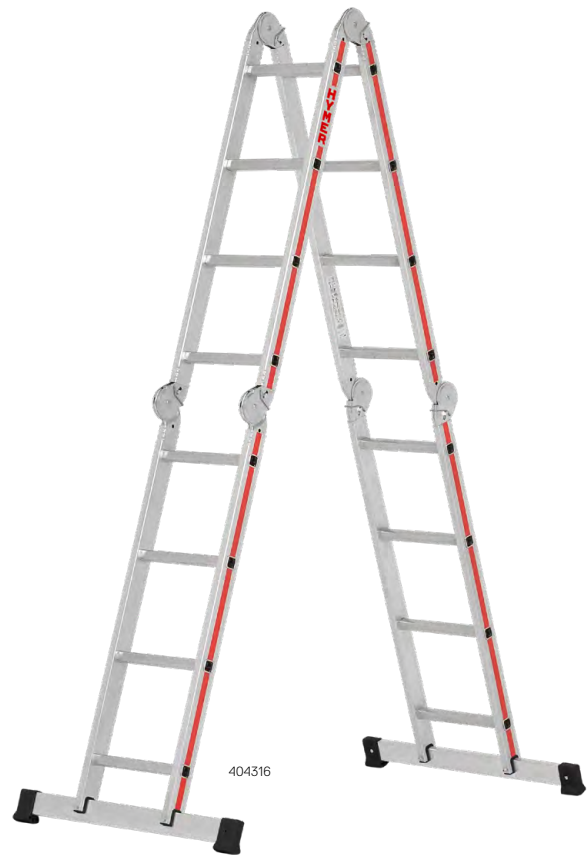
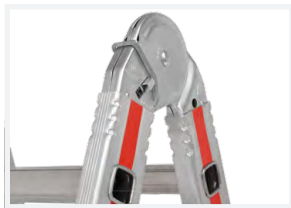
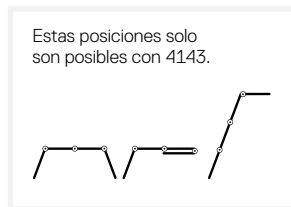
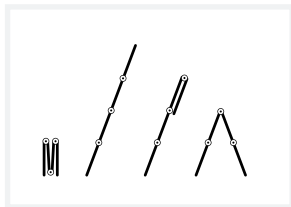

Número de peldaños	4x3	4x4
Larguero (aprox. mm)	60	60
Longitud de la escalera simple (aprox. m)	3,47	4,59
Altura de posición de la escalera de tijera (aprox. m)	1,01	1,55
Altura de alcance de la escalera de tijera (aprox. m)	3,01	3,55
Altura de posición de la escalera simple (aprox. m)	2,50	3,60
Altura de alcance de la escalera simple (aprox. m)	4,50	5,60
Plataforma de trabajo LxAnxAI (aprox. m)	1,40x0,29x0,90	-
Plegada LxAnxAI (aprox. m)	0,90x0,70x0,30	1,20x0,81x0,30
Altura vertical de la escalera de tijera (aprox. m)	1,70	2,25
Anchura como escalera de tijera superior/inferior (aprox. mm)	355/697	355/810
Longitud de expansión (aprox. m)	1,15	1,48
Peso (aprox. kg)	15,5	14,6
Plataforma	✓	-
Referencia	414312	404316
PVP recomendado sin IVA €	422,00	401,00

## Accesorios recomendados:



Placa reposapiés  
universal plegable  
Página 78



---

# ESCALERAS CON PLATAFORMA Y DESCANSILLO

**61** Escaleras con plataforma, pasamanos y ruedas

**66** Escaleras con plataforma HYMER ProTect

**69** Escaleras con descansillo móviles

# ESCALERAS CON PLATAFORMA Y DESCANSILLO

Trabajos industriales y profesionales a un nivel seguro y duradero.

La seguridad en el trabajo y la salud son cada vez más importantes. Nuestras escaleras con plataforma y con descansillo destacan sobre todo en trabajos de larga duración por su alto grado de funcionalidad y confort. De este modo, aumenta la seguridad en diferentes tareas.

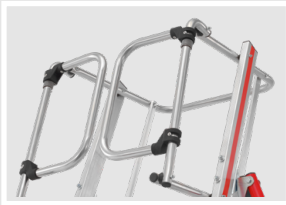

Variantes de equipamiento relevantes para la seguridad, como pasamanos, barandillas, protección anticaídas o puerta de seguridad.

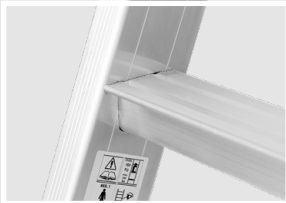

Trabajo ergonómico y antideslizante en escalones de al menos 80 mm de profundidad o peldaños perfilados para una vía de tránsito segura.



Estabilidad gracias al diseño cónico, la travesa o el estabilizador.



Ejemplo de producto:  
escalera con plataforma  
HYMER ProTec 8483



Apoyo cómodo y seguro para trabajos más largos gracias a la plataforma o el descansillo.



Desplazamiento y transporte suaves mediante ruedas.

# ESCALERA CON PLATAFORMA Y PASAMANOS LARGOS

- Apoyo cómodo y seguro para trabajos más largos gracias a la gran plataforma.
- Trabajo ergonómico gracias a una profundidad de escalones de 80 mm. Canto delantero a ras del larguero.
- El tornapunta rígido desenganchable evita un cierre involuntario.
- Pasamanos con forma ergonómica en ambos lados.
- Estabilidad de la escalera gracias a la forma cónica.

## Características:

- Dimensiones de la plataforma 440 x 400 mm.
- Altura de la barandilla sobre la plataforma de 1 000 mm.
- Según EN 131.



Número de peldaños incl. plataforma	4	5	6	8	10
Larguero (aprox. mm)	71	71	71	71	71
Longitud (aprox. m)	2,10	2,35	2,60	3,10	3,60
Altura de posición (altura hasta la plataf.) (aprox. m)	0,95	1,18	1,42	1,88	2,34
Altura de alcance (aprox. m)	2,95	3,18	3,42	3,88	4,34
Altura vertical total (aprox. m)	1,97	2,20	2,43	2,89	3,36
Anchura (aprox. mm)	653	677	700	747	793
Longitud de expansión (aprox. m)	0,99	1,15	1,30	1,62	1,94
Peso (aprox. kg)	10,3	11,5	12,5	15,7	19,0
Referencia	807804	807805	807806	807808	807810
PVP recomendado sin IVA €	425,00	465,00	509,00	569,00	639,00

## Accesorios recomendados:



Juego de ruedas con muelle  
Página 85



Juego de tornapuntas rígidos  
Página 86

# ESCALERA CON PLATAFORMA Y PASAMANOS

- Apoyo cómodo y seguro para trabajos más largos gracias a la gran plataforma.
- Trabajo ergonómico gracias a una profundidad de escalones de 80 mm. Canto delantero a ras del larguero.
- Bandeja de aluminio macizo con gancho cuelga-cubos.
- Fiable protección contra expansión con cintas de perlón de alta resistencia.
- Los tornapuntas rígidos desenganchables evitan un cierre involuntario.
- Pasamanos con forma ergonómica en ambos lados.
- Estabilidad de la escalera gracias a la forma cónica.

## Características:

- Dimensiones de la plataforma 440 x 400 mm.
- Altura de la barandilla sobre la plataforma de 800 mm.
- Según EN 131.



Número de escalones incl. plataforma	4	5	6	7	8	9	10	12
Larguero (aprox. mm)	71	71	71	71	71	71	71	71
Longitud (aprox. m)	1,95	2,20	2,45	2,70	2,95	3,20	3,45	3,95
Alt. de posición (alt. hasta la plataforma) (aprox. m)	0,95	1,18	1,42	1,65	1,88	2,11	2,34	2,80
Alt. de alcance (aprox. m)	2,95	3,18	3,42	3,65	3,88	4,11	4,34	4,80
Alt. vertical total (aprox. m)	1,77	2,00	2,24	2,47	2,70	2,93	3,16	3,62
Anchura (aprox. mm)	653	677	700	723	747	770	793	840
Longitud de expansión (aprox. m)	0,99	1,15	1,30	1,46	1,62	1,78	1,94	2,26
Peso (aprox. kg)	9,7	10,7	12,0	13,3	14,4	16,0	17,2	22,2
Protección contra expansión (cintas de perlón perlón)	-	-	-	-	✓	✓	✓	✓
Referencia	808004	808005	808006	808007	808008	808009	808010	808012
PVP recomendado sin IVA €	534,00	580,00	636,00	694,00	753,00	802,00	852,00	962,00

## Accesorios recomendados:



Juego de ruedas con muelle  
Página 85



Juego de ruedas basculantes  
Página 85

# ESCALERA CON PLATAFORMA, PASAMANOS Y RUEDAS

- Apoyo cómodo y seguro para trabajos más largos gracias a la gran plataforma.
- Trabajo ergonómico gracias a una profundidad de escalones de 80 mm. Canto delantero a ras del larguero.
- Bandeja de aluminio macizo con gancho cuelga-cubos.
- Fácil de maniobrar gracias a las ruedas con muelle orientables.
- Los tornapuntas rígidos desenganchables evitan un cierre involuntario.
- Pasamanos con forma ergonómica en ambos lados.
- Estabilidad de la escalera gracias a la forma cónica.

## Características:

- Dimensiones de la plataforma 440 x 400 mm.
- Altura de la barandilla sobre la plataforma de 800 mm.
- 4 ruedas con muelle orientables.
- Según EN 131.



Número de escalones incl. plataforma	4	5	6
Larguero (aprox. mm)	71	71	71
Longitud (aprox. m)	1,95	2,20	2,45
Altura de posición (altura hasta la plataforma) (aprox. m)	0,95	1,18	1,42
Altura de alcance (aprox. m)	2,95	3,18	3,42
Altura vertical total (aprox. m)	1,77	2,00	2,24
Anchura (aprox. mm)	653	677	700
Longitud de expansión (aprox. m)	0,99	1,15	1,30
Peso (aprox. kg)	12,1	13,1	14,4
Referencia	858004	858005	858006
PVP recomendado sin IVA €	730,00	772,00	842,00



# ESCALERA CON PLATAFORMA, RUEDAS BASCULANTES Y PASAMANOS LARGOS

- Apoyo cómodo y seguro para trabajos más largos gracias a la gran plataforma.
- Trabajo ergonómico gracias a una profundidad de escalones de 80 mm. Canto delantero a ras del larguero.
- Bandeja de aluminio macizo con gancho cuelga-cubos.
- Fiable protección contra expansión con cintas de perlón de alta resistencia.
- Los tornapuntas rígidos desenganchables evitan un cierre involuntario.
- Pasamanos con forma ergonómica en ambos lados.
- Estabilidad de la escalera gracias a la forma cónica.

## Características:

- Dimensiones de la plataforma 440 x 400 mm.
- Altura de la barandilla sobre la plataforma de 800 mm.
- Según EN 131.

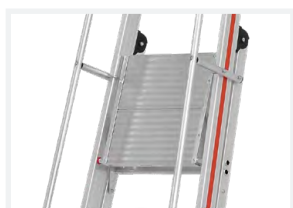

Número de escalones incl. plataforma	4	5	6	7	8	9	10	12
Larguero (aprox. mm)	71	71	71	71	71	71	71	71
Longitud (aprox. m)	1,95	2,20	2,45	2,70	2,95	3,20	3,45	3,95
Alt. de posición (alt. hasta la plataf.) (aprox. m)	0,95	1,18	1,42	1,65	1,88	2,11	2,34	2,80
Alt. de alcance (aprox. m)	2,95	3,18	3,42	3,65	3,88	4,11	4,34	4,80
Alt. vertical total (aprox. m)	1,77	2,00	2,24	2,47	2,70	2,93	3,16	3,62
Anchura (aprox. mm)	653	677	700	723	747	770	793	840
Longitud de expansión (aprox. m)	0,99	1,15	1,30	1,46	1,62	1,78	1,94	2,26
Peso (aprox. kg)	9,9	10,9	12,2	13,5	14,6	16,2	17,4	22,4
Protección contra expansión (cintas de perlón perlón)	-	-	-	-	✓	✓	✓	✓
Referencia	808104	808105	808106	808107	808108	808109	808110	808112
PVP recomendado sin IVA €	676,00	725,00	798,00	860,00	886,00	957,00	1.017,00	1.196,00

# ESCALERA CON PLATAFORMA R13, RUEDAS BASCULANTES Y PASAMANOS LARGOS

- Seguridad laboral en la clase más alta de resistencia al deslizamiento R13. Apto para su uso en zonas aceitosas.
- Apoyo cómodo y seguro para trabajos más largos gracias a la gran plataforma.
- Trabajo ergonómico gracias a una profundidad de escalones de 80 mm. Canto delantero a ras del larguero.
- Bandeja de aluminio macizo con gancho cuelga-cubos.
- Fiable protección contra expansión con cintas de perlón de alta resistencia.
- Los tornapuntas rígidos desenganchables evitan un cierre involuntario.
- Pasamanos con forma ergonómica en ambos lados.
- Estabilidad de la escalera gracias a la forma cónica.

## Características:

- Revestimiento R13 en toda la huella de paso.
- Dimensiones de la plataforma 440 x 400 mm.
- Altura de la barandilla sobre la plataforma de 800 mm.
- Según EN 131.



Número de escalones incl. plataforma	4	5	6	7	8	9	10	12
Larguero (aprox. mm)	71	71	71	71	71	71	71	71
Longitud (aprox. m)	1,95	2,20	2,45	2,70	2,95	3,20	3,45	3,95
Alt. de posición (alt. hasta la plataf.) (aprox. m)	0,95	1,18	1,42	1,65	1,88	2,11	2,34	2,80
Alt. de alcance (aprox. m)	2,95	3,18	3,42	3,65	3,88	4,11	4,34	4,80
Alt. vertical total (aprox. m)	1,77	2,00	2,24	2,47	2,70	2,93	3,16	3,62
Anchura (aprox. mm)	653	677	700	723	747	770	793	840
Longitud de expansión (aprox. m)	0,99	1,15	1,30	1,46	1,62	1,78	1,94	2,26
Peso (aprox. kg)	11,7	12,9	14,2	16,2	17,6	18,5	19,8	24,5
Protección contra expansión (cintas de perlón perlón)	-	-	-	-	✓	✓	✓	✓
Referencia	868104	868105	868106	868107	868108	868109	868110	868112
PVP recomendado sin IVA €	759,00	799,00	849,00	899,00	949,00	999,00	1.099,00	1.249,00

# ESCALERA CON PLATAFORMA HYMER PROTECT

- Trabajo seguro y con las manos libres gracias a la protección anticaídas perimetral y a la puerta de seguridad de cierre automático.
- Apoyo seguro gracias a los estabilizadores telescópicos plegables y optimizados para el transporte.
- Apoyo cómodo y seguro para trabajos más largos gracias a la gran plataforma.
- Vía de tránsito segura gracias al peldaño de confort.
- Transporte óptimo mediante ruedas basculantes.

## Características:

- Dimensiones de la plataforma 600 x 425 mm.
- Profundidad cómoda de los peldaños de 45 mm.
- Según EN 131-7 y NF P 93-352/353.

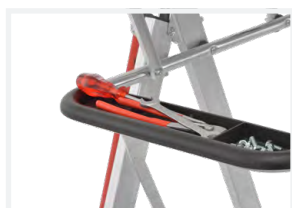
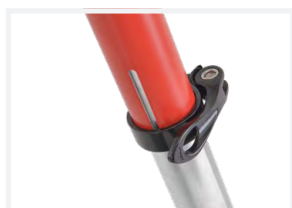

848305

Número de peldaños incl. plataforma	3	4	5	6	7	8
Larguero (aprox. mm)	60	60	60	60	60	60
Longitud (aprox. m)	1,85	2,10	2,35	2,60	2,85	3,10
Altura de posición (alt.hasta la plataf.) (aprox. m)	0,70	0,93	1,16	1,39	1,62	1,85
Altura de alcance (aprox. m)	2,70	2,93	3,16	3,39	3,62	3,85
Altura vertical total (aprox. m)	1,73	1,96	2,19	2,43	2,66	2,89
Anchura (aprox. mm)	650	1.760	1.930	2.110	2.255	2.445
Longitud de expansión (aprox. m)	1,21	1,40	1,59	1,77	1,97	2,18
Plegada LxA <sub>n</sub> xAl (aprox. m)	2,08x0,56x0,25	2,34x0,70x0,25	2,59x0,70x0,25	2,85x0,70x0,25	3,09x0,70x0,25	3,32x0,70x0,25
Peso (aprox. kg)	14,2	20,4	22,3	23,4	25,0	26,2
Estabilizador	*	✓	✓	✓	✓	✓
Referencia	848303	848304	848305	848306	848307	848308
PVP recomendado sin IVA €	771,00	963,00	1.031,00	1.117,00	1.180,00	1.252,00

\* Nota: Para un uso conforme a la norma en Francia, también debe pedirse y montarse el juego de estabilizadores 0054734.

## Accesorios recomendados:

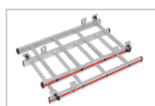

Juego de ampliación  
Página 82



Juego de estabilizadores  
Página 82

# ESCALERA CON PLATAFORMA HYMER PROTECT<sup>+</sup>

- Trabajo seguro y con las manos libres gracias a la protección anticaídas perimetral y a la puerta de seguridad de cierre automático.
- Apoyo seguro gracias a los estabilizadores telescópicos plegables y optimizados para el transporte.
- Apoyo cómodo y seguro para trabajos más largos gracias a la gran plataforma.
- Vía de tránsito segura gracias al peldaño de confort.
- Transporte óptimo mediante ruedas basculantes.
- Uso flexible para trabajos en escaleras.

## Características:

- Dimensiones de la plataforma 600 x 425 mm.
- Profundidad cómoda de los peldaños de 45 mm.
- Según EN 131-7 y NF P 93-352/353.

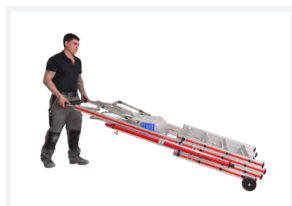

Número de peldaños incl. plataforma	3-5	5-8	6-10
Escalera básica incluida	848303	848305	848306
Ampliación incluida	0054730+0054734	0054731	0054732
Larguero (aprox. mm)	60	60	60
Longitud (aprox. m)	2,06 - 2,31	2,36 - 3,06	2,61 - 3,56
Altura de posición (altura hasta la plataforma) (aprox. m)	0,86 - 1,09	1,15 - 1,77	1,39 - 2,24
Altura de alcance (aprox. m)	2,86 - 3,09	3,15 - 3,77	3,39 - 4,24
Altura vertical total (aprox. m)	1,90 - 2,13	2,20 - 2,81	2,43 - 3,29
Anchura (aprox. mm)	1.775 - 1.975	1.925 - 2.410	2.110 - 2.780
Longitud de expansión (aprox. m)	1,50 - 1,64	1,69 - 2,28	1,87 - 2,65
Plegada L×An×Al (aprox. m)	2,30×0,70×0,32	2,59×0,70×0,32	2,85×0,70×0,32
Peso (aprox. kg)	25,4	30,4	33,0
Referencia	848405	848408	848410
PVP recomendado sin IVA €	1.301,00	1.430,00	1.616,00

# ESCALERA CON PLATAFORMA HYMER PROTECT C

**NUEVO**

- Trabajo seguro y con las manos libres gracias a la protección anticaídas perimetral.
- Apoyo cómodo y seguro para trabajos más largos gracias a la gran plataforma.
- Ascenso cómodo gracias a la profundidad de escalón de 80 mm.
- Apoyo seguro gracias a los estabilizadores plegables y optimizados para el transporte.
- Transporte óptimo mediante ruedas basculantes.
- Sin tornapuntas en el tramo de soporte para un uso más flexible de la escalera.

### Características:

- Dimensiones de la plataforma 500 x 424 mm.
- Según EN 131-7 y NF P 93-352/353.

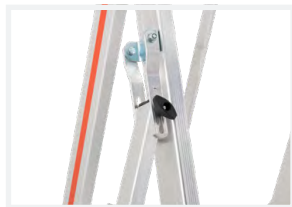

838305

Número de peldaños incl. plataforma	2	3	4	5	6
Larguero (aprox. mm)	71	71	71	71	71
Longitud (aprox. m)	1,61	1,86	2,11	2,36	2,61
Altura de posición (altura hasta la plataf.) (aprox. m)	0,46	0,69	0,92	1,16	1,39
Altura de alcance (aprox. m)	2,46	2,69	2,92	3,16	3,39
Altura vertical total (aprox. m)	1,51	1,74	1,97	2,21	2,44
Anchura (aprox. mm)	572	1.168	1.168	1.730	1.730
Longitud de expansión (aprox. m)	0,81	1,04	1,20	1,36	1,51
Plegada L×An×Al (aprox. m)	1,75×0,58×0,28	2,00×0,61×0,32	2,26×0,61×0,32	2,51×0,61×0,32	2,76×0,61×0,32
Peso (aprox. kg)	11,3	15,5	16,1	18,2	19,3
Estabilizadores plegables	-	✓	✓	✓	✓
Referencia	838302	838303	838304	838305	838306
PVP recomendado sin IVA €	570,00	660,00	720,00	780,00	840,00

# ESCALERA CON DESCANSILLO MÓVIL, ACCESO POR UN LADO

- Superficie de trabajo amplia y barandilla por tres lados para trabajar de forma segura y ergonómica.
- Ascenso cómodo y antideslizante gracias a los escalones de gran superficie.

## Características:

- Dimensiones del descansillo 600 x 800 mm.
- Altura de la barandilla 1 003 mm.
- Profundidad de escalones 200 mm.
- Carga máxima admisible 150 kg.
- Según EN 131-7.



688805

Número de escalones incl. plataforma	3	4	5	6	7	8
Larguero (aprox. mm)	73	73	73	73	73	73
Altura de posición (altura hasta la plataforma) (aprox. m)	0,73	0,97	1,21	1,46	1,70	1,94
Altura de alcance (aprox. m)	2,73	2,97	3,21	3,46	3,70	3,94
Altura vertical total (aprox. m)	1,76	2,00	2,24	2,49	2,73	2,97
Anchura (aprox. mm)	890	890	890	1.070	1.200	1.200
Distancia del lado delantero a la pared (aprox. mm)	106	149	192	235	278	321
Longitud de expansión (aprox. m)	1,27	1,45	1,63	1,82	2,00	2,18
Peso (aprox. kg)	30,2	34,1	37,7	41,8	45,8	48,8
Referencia	688803	688804	688805	688806	688807	688808
PVP recomendado sin IVA €	1.166,00	1.225,00	1.284,00	1.336,00	1.384,00	1.439,00

## Accesorios recomendados:



Pasamanos  
Página 87



Puerta de protección  
espaldar con cierre  
automático  
Página 87



# ESCALERA CON DESCANSILLO MÓVIL, ACCESO DOBLE

- Superficie de trabajo amplia y barandilla por dos lados para trabajar de forma segura y ergonómica.
- Ascenso cómodo y antideslizante gracias a los escalones de gran superficie.

## Características:

- Dimensiones del descansillo 600 x 800 mm.
- Altura de la barandilla 1 003 mm.
- Profundidad de escalones 200 mm.
- Carga máxima admisible 150 kg.
- Según EN 131-7.



688905

Número de escalones incl. plataforma	2×3	2×4	2×5	2×6	2×7	2×8
Larguero (aprox. mm)	73	73	73	73	73	73
Altura de posición (alt. hasta la plataf.) (aprox. m)	0,73	0,97	1,21	1,46	1,70	1,94
Altura de alcance (aprox. m)	2,73	2,97	3,21	3,46	3,70	3,94
Altura vertical total (aprox. m)	1,76	2,00	2,24	2,49	2,73	2,97
Anchura (aprox. mm)	890	890	890	1.070	1.200	1.200
Longitud de expansión (aprox. m)	1,51	1,79	2,07	2,35	2,63	2,91
Peso (aprox. kg)	32,9	37,9	42,9	49,5	54,9	59,7
Referencia	688903	688904	688905	688906	688907	688908
PVP recomendado sin IVA €	1.233,00	1.309,00	1.403,00	1.539,00	1.645,00	1.731,00

## Accesorios recomendados:



Pasamanos  
Página 87



Puerta de protección  
espaldar con cierre  
automático  
Página 87

---

# PRODUCTOS PARA APLICACIONES ESPECIALES

72 Escaleras de apoyo para tejados

73 Escalera limpiacristales

74 Escaleras para árboles frutales

76 Escalera para camiones cisterna

# ESCALERAS DE APOYO PARA TEJADOS

- Uso funcional del lado inclinado del peldaño o del lado plano del peldaño como superficie de escalón.
- Conexión larguero-peldaño atornillada y estable.

## Características:

- Para inclinaciones del tejado de 20° a 55°.
- Perfil en T de larguero (85 mm).
- Según DIN 4567-4.

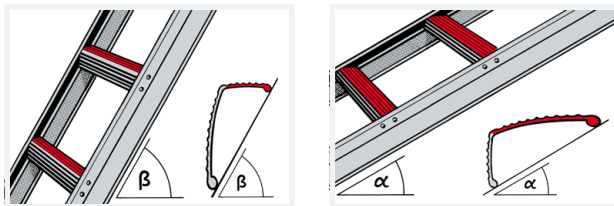

Color	4095 Aluminio natural			4096 RAL 8004 color teja, recubierta			4092 RAL 7016 antracita, recubierta			4093 RAL 8014 marrón sepia, recubierta		
Número de peldaños	7	10	14	7	10	14	7	10	14	7	10	14
Longitud (aprox. m)	1,95	2,80	3,90	1,95	2,80	3,90	1,95	2,80	3,90	1,95	2,80	3,90
Anchura (aprox. mm)	350	350	350	350	350	350	350	350	350	350	350	350
Peso (aprox. kg)	3,5	4,9	6,8	3,5	4,9	6,8	3,5	4,9	6,8	3,5	4,9	6,8
Referencia	409507	409510	409514	409607	409610	409614	409207	409210	409214	409307	409310	409314
PVP recomendado sin IVA €	117,00	157,00	217,00	183,00	258,00	349,00	183,00	258,00	349,00	183,00	258,00	349,00

Nota:  
Las escaleras de apoyo para tejados deben ser montadas en ángulo recto con la cumbre. Las escaleras de apoyo para tejados deben ser suspendidas en el gancho de seguridad para tejados por el segundo peldaño de la parte superior, conforme a la norma EN 517. En la base, la escalera deberá estar asegurada contra un deslizamiento lateral de más de 30 cm, por ejemplo con el gancho para tejados de seguridad conforme a la norma EN 517. Se puede unir hasta tres escaleras sin necesidad de ganchos para tejados de seguridad adicionales.

## Accesorios recomendados:



Gancho de seguridad tipo A para tejados de pizarra  
Página 89



Gancho de seguridad tipo A para tejados de tejas y de flamencas y tejados especiales  
Página 89



Gancho de seguridad tipo A para tejados de tejas planas  
Página 89

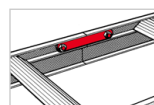

Bridas de unión para abrir el tramo de escalera  
Página 89

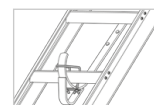

Dispositivo antielevación  
Página 89



Juego de pedestal para tejados  
Página 89

# ESCALERA LIMPIACRISTALES

- Diseño compacto y ligero.
- Conexión larguero-peldaño atornillada y estable.
- Colocación cómoda de la escalera mediante poleas murales.
- Posicionamiento preciso y respetuoso con las superficies de la escalera gracias al protector de goma.

## Características:

- Incl. ganchos de seguridad para bloquear la escalera montada.
- Altura de posición máx. admisible de 5,00 m.
- Carga máxima admisible 120 kg.

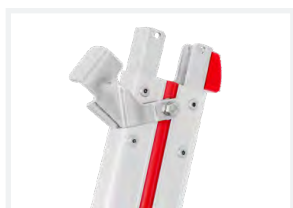

	Juego de 2 tramos	Juego de 3 tramos	Juego de 4 tramos	Tramo inferior individual (para compensación longitudinal)	Tramo inferior individual	Tramo central individual	Tramo superior individual	Tramo superior individual
	1x501705 +1x501708	1x501705 +1x501805 +1x501708	1x501705 +2x501805 +1x501708					
Número de peldaños	13	18	23	2	5	5	6	8
Larguero (aprox. mm)	73	73	73	73	73	73	73	73
Longitud (aprox. m)	4,30	5,70	7,10	0,90	1,70	1,70	2,30	2,90
Altura de posición (aprox. m)	2,44	3,79	4,86					
Altura de alcance (aprox. m)	4,44	5,79	6,86					
Anchura superior/inferior (aprox. mm)	110/845	110/845	110/845	350/845	350/845	350/435	110/435	110/435
Peso (aprox. kg)	12,9	17,6	22,3	3,3	5,5	4,7	6,0	7,4
Referencia	501713	501718	501723	501702	501705	501805	501716	501708
PVP recomendado sin IVA €	629,00	866,00	1.103,00	208,00	279,00	237,00	292,00	350,00

## Accesorios recomendados:



Escalones para escaleras limpiacristales

# ESCALERA PARA ÁRBOLES FRUTALES

- Apoyo seguro gracias a los soportes plegables y optimizados para el transporte.
- Estabilidad sobre suelos naturales gracias a las espigas de base.
- Alineación exacta de la escalera mediante una burbuja de nivel.

## Características:

- Rango de ajuste de soportes de 280 mm.
- Longitud de las puntas de aluminio de 70 mm.
- Carga máxima admisible 120 kg.
- Según DIN 4567-1.

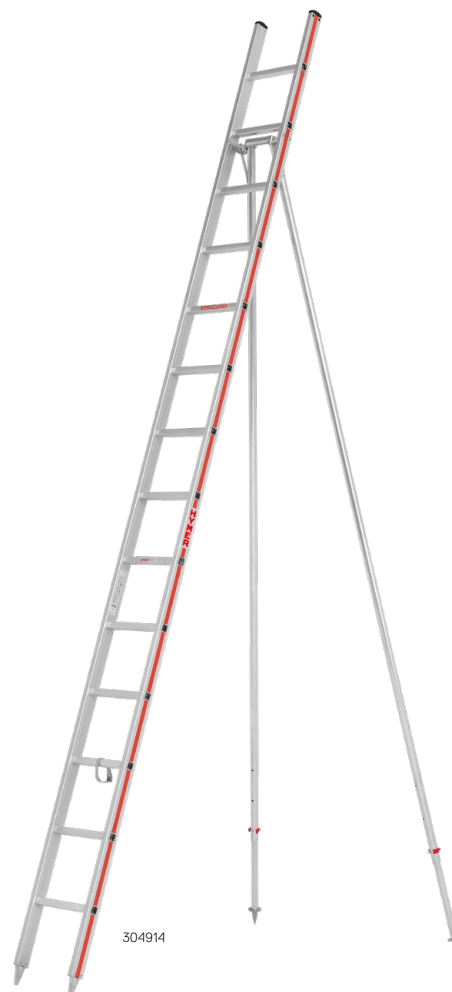
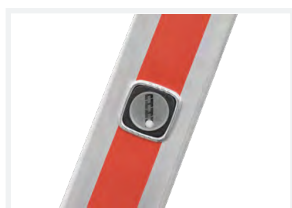
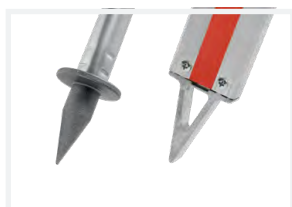

Número de peldaños	12	14
Larguero (aprox. mm)	60	60
Longitud (aprox. m)	3,60	4,16
Altura de posición (aprox. m)	2,23	2,77
Altura de alcance (aprox. m)	4,23	4,77
Anchura (aprox. mm)	355	355
Peso (aprox. kg)	10,7	12,1
Referencia	304912	304914
PVP recomendado sin IVA €	424,00	490,00

Nota: ¡Uso únicamente sobre suelos naturales!

# ESCALERA PARA ÁRBOLES FRUTALES DE DOS TRAMOS

- Apoyo seguro gracias a los soportes plegables y optimizados para el transporte.
- Estabilidad sobre suelos naturales gracias a las espigas de base.
- Alineación exacta de la escalera mediante una burbuja de nivel.

## Características:

- Rango de ajuste de soportes de 280 mm.
- Longitud de las puntas de aluminio de 70 mm.
- Carga máxima admisible 120 kg.
- Según DIN 4567-1.

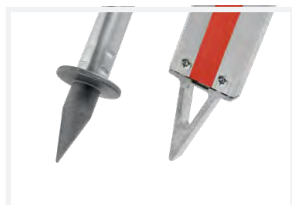

Número de peldaños	2×10	2×12
Larguero superior/inferior (aprox. mm)	60/60	60/60
Número de peldaños máx. desplegada	18	22
Longitud plegada/desplegada (aprox. m)	3,04/5,28	3,60/6,40
Altura de posición (aprox. m)	3,85	4,93
Altura de alcance (aprox. m)	5,85	6,93
Anchura desplegada superior/inferior (aprox. mm)	355/355	355/355
Peso (aprox. kg)	16,4	19,8
Referencia	305020	305024
PVP recomendado sin IVA €	636,00	725,00

Nota: ¡Uso únicamente sobre suelos naturales!

Las escaleras para árboles frutales con varios tramos no pueden ser utilizadas en posición de tijera cuando están extendidas.



# ESCALERA PARA CAMIONES CISTERNA

- Apoyo cómodo y seguro para trabajos más largos gracias a la gran plataforma.
- Ajuste de altura continuo gracias al torno de cable integrado.
- Protección anticaída ampliada gracias a la cesta de protección opcional.
- Maniobrabilidad sin esfuerzo gracias a las ruedas fijas y giratorias.

## Características:

- Dimensiones de la plataforma 1 000 x 600 mm.
- Altura de la barandilla sobre la plataforma de 1 100 mm.



Medidas	
Altura total mín. (aprox. m)	3,79 <sup>(1)</sup> /3,83 <sup>(2)</sup>
Altura total máx. (aprox. m)	5,12 <sup>(1)</sup> /5,16 <sup>(2)</sup>
Longitud total mín. <sup>(3)</sup> (aprox. m)	2,42
Longitud total máx. <sup>(3)</sup> (aprox. m)	2,87
Anchura total (aprox. m)	1,59
Altura de la plataforma mín. (aprox. m)	2,66 <sup>(1)</sup> /2,70 <sup>(2)</sup>
Altura de la plataforma máx. (aprox. m)	3,99 <sup>(1)</sup> /4,03 <sup>(2)</sup>
Longitud de la plataforma (aprox. mm)	1.000
Anchura de la plataforma (aprox. mm)	600
Altura de la barandilla (aprox. mm)	1.100
Carga de tracción del torno de cable con traslación (kg)	300
Estabilizador móvil (aprox. m)	1,00
Longitud de chasis (aprox. m)	2,20
Carga máxima admisible (kg)	150
Peso sin cesta (aprox. kg)	263
Referencia	228001
PVP recomendado sin IVA €	bajo demanda

<sup>(1)</sup> con un diámetro de las ruedas de 160 mm

<sup>(2)</sup> con un diámetro de las ruedas de 200 mm

<sup>(3)</sup> sin jaula

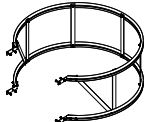
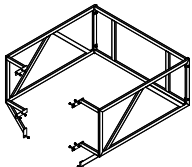
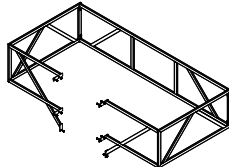

		
Módulo obligatorio de ruedas	pequeña	grande
Diámetro de las ruedas (mm)	160	200
Contenido del juego	2 ruedas fijas (sin freno) y 2 ruedas-guía con StopFix (freno)	2 ruedas fijas (sin freno) y 2 ruedas-guía con StopFix (freno)
Referencia	0055221	0055222
PVP recomendado sin IVA €	bajo demanda	bajo demanda

			
Módulo opcional para la jaula	redonda	pequeña	grande
Dim. de la jaula de protección (SK) (mm)	Ø 1.300	1.260×1.190	2.500×1.190
Referencia	0055232	0055212	0055213
PVP recomendado sin IVA €	bajo demanda	bajo demanda	bajo demanda

---

# ACCESORIOS Y PIEZAS DE REPUESTO PARA ESCALERAS

- 078 Accesorios - apoyo seguro
- 083 Accesorios - el colgado y la suspensión
- 084 Accesorios - la pared
- 085 Accesorios - desplazamiento
- 087 Accesorios - mayor agarre
- 088 Accesorios - seguridad y confort
- 089 Accesorios - para tejados
- 090 Piezas de repuesto - tacos interiores y exteriores
- 092 Piezas de repuesto - cubiertas
- 093 Piezas de repuesto - traviesas y prolongadores de base
- 095 Piezas de repuesto - articulaciones, herrajes y bisagras
- 099 Piezas de repuesto - cuerdas, fijadores de cuerdas y cintas
- 100 Piezas de repuesto - bandejas y plataforma
- 101 Piezas de repuesto - escaleras especiales
- 102 Piezas de repuesto - escaleras con plataforma

# ACCESORIOS - APOYO SEGURO



## Escalones para escaleras de peldaños

- Para el montaje posterior en escaleras con peldaños rebordeados.
- Automontaje con el uso de herramientas.
- Incl. material de fijación.

Para tipo	4011+4023+4046+4047+4123 +6011+6023+6046+6047		
Cantidad (unidades)	3	1	1
Anchura de escalones (mm)	285	285	
Para peldaños de (mm)	30×30	30×30	
Para escaleras con una anchura interior mínima de (mm)	290	290	
Peso (aprox. kg)	1,0	0,3	
Referencia	0055318	0055324	
Precio/juego sin IVA €	129,00	43,00	



## Escalones para escaleras limpiacristales

- Para el montaje posterior en escaleras limpiacristales con peldaños atornillados.
- Automontaje con el uso de herramientas.
- Incl. material de fijación.

Para tipo	5017+5018		
Cantidad (unidades)	3	1	1
Anchura de escalones (mm)	2×285+1×300	285	300
Para peldaños de (mm)	30×31	30×31	30×31
Para escaleras con una anchura interior mínima de (mm)	290	290	290
Peso (aprox. kg)	0,9	0,3	0,3
Referencia	0055317	0055325	0055326
Precio/juego sin IVA €	129,00	43,00	43,00



## Placa reposapiés para escaleras de peldaños

- Anchura de escalón 300 mm, profundidad de escalón 255 mm.
- Carga máxima admisible 150 kg.

Para peldaños de (mm)	30×30
Para escaleras con una anchura interior mínima de (mm)	290
Para distancia entre peldaños (mm)	280
Peso (aprox. kg)	0,8
Referencia	005411
Precio/unidad sin IVA €	48,00



## Placa reposapiés universal plegable

- Seguridad sobre la escalera gracias a la superficie para pisar centrada sobre el peldaño.
- Gracias al pedestal plegable se garantiza un acceso seguro a la escalera.
- Anchura de escalón 260 mm, profundidad de escalón 250 mm.
- Carga máxima admisible 150 kg.

Para peldaños de (mm)	30×30
Para escaleras con una anchura interior mínima de (mm)	290
Para distancia entre peldaños (mm)	280
Peso (aprox. kg)	1,1
Referencia	0050378
Precio/unidad sin IVA €	64,00



## Juego de puntas de base para largueros

- Longitud de la punta de 70 mm según la norma.
- Desplazable en el larguero.
- Automontaje sin el uso de herramientas.
- Contenido: 2 puntas, incl. material de fijación.

Para tamaño de larguero (aprox. mm)	60–89
Peso (aprox. kg)	0,5
Referencia	0051222
Precio/juego sin IVA €	58,00



## Juego de puntas de base para traviesas

- Diseño estable.
- Orientable.
- Automontaje mediante perforación.
- Contenido: 2 puntas, incl. material de fijación.

Para tipo	4011+4043+4045 +4046+4047+4051 +4061+4143
Para sección transversal (aprox. mm)	49×30+60×22+60×30
Peso (aprox. kg)	0,5
Referencia	0050538
Precio/juego sin IVA €	58,00



# ACCESORIOS - APOYO SEGURO



## Juego de puntas de base para traviesas con taco exterior redondeado

- Orientable.
- Automontaje sin el uso de herramientas.
- Contenido: 2 puntas, incl. material de fijación.

Para tipo y número de peldaños/escalones	6045+6047+6847 +6011/12-22+6046/2x8-2x18 +8512/12-18+8912/12-16
Peso (aprox. kg)	0,4
Referencia	0053761
Precio/juego sin IVA €	30,00



## Juego de puntas de base orientables para escaleras telescópicas

- Automontaje sin el uso de herramientas.
- Contenido: 2 puntas, incl. material de fijación.

Para tipo	4142+8042+8142
Peso (aprox. kg)	0,8
Referencia	0051952
Precio/juego sin IVA €	57,00



## Juego de tacos pivotantes con revestimiento de goma antideslizante

- Automontaje mediante perforación y con el uso de herramientas.
- Contenido: 2 tacos pivotantes, incl. material de fijación.

Para tamaño de larguero (aprox. mm)	60–100
Peso (aprox. kg)	0,4
Referencia	0052054
Precio/juego sin IVA €	41,00



## Juego de tacos exteriores de goma

- Automontaje con el uso de herramientas.
- Contenido: 2 tacos exteriores, incl. material de fijación.

Para tamaño de larguero (aprox. mm)	60	73
Peso (aprox. kg)	0,2	0,2
Referencia	0052764	0053194
Precio/juego sin IVA €	24,00	24,00



## Juego de reequipamiento de estabilizadores telescópicos para escaleras simples, correderas y correderas con cuerda

- Para reequipar escaleras sin traviesa (hasta el año de fabricación 2017 incluido).
- Automontaje mediante perforación y con el uso de herramientas.
- Contenido: 2 estabilizadores, incl. material de fijación.

Para tipo	4011+6011+4046 +6046+6051+6261
Peso (aprox. kg)	2,0
Referencia	0055181
Precio/juego sin IVA €	139,00



## Juego de reequipamiento de estabilizadores plegables para escaleras telescópicas

- Automontaje mediante perforación y con el uso de herramientas.
- Contenido: 2 estabilizadores, incl. material de fijación.

Para tipo	8042
Peso (aprox. kg)	1,3
Referencia	0055189
Precio/juego sin IVA €	164,00





## Prolongador de base para escaleras de peldaños

- Regulación de forma continua.
- Automontaje sin el uso de herramientas.
- Incl. material de fijación.

Para tamaño de larguero (aprox. mm)	60	66	71	79/83	89	100
Rango de ajuste (aprox. mm)	600	600	600	600	600	600
Peso (aprox. kg)	1,7	1,7	1,8	2,0	2,0	2,2
Referencia	005550	005551	005552	005553	0050149	005554
Precio/unidad sin IVA €	69,00	72,00	73,00	78,00	82,00	87,00



## Juego de prolongadores de base para escaleras de tijera con peldaños / pieza de recambio para escalera de tijera para uso sobre escalones

- Múltiples opciones de aplicación sobre todo tipo de escaleras.
- Dispositivo de bloqueo robusto.
- Regulación de forma continua.
- Automontaje sin el uso de herramientas.
- Contenido: 2 prolongadores, incl. material de fijación.

Para tipo	4023+6023	4023+6023
Para número de peldaños	2x5-2x12	2x5-2x12
Para tamaño de larguero (aprox. mm)	60x24	60x24
Longitud (aprox. mm)	740	1.370
Rango de ajuste (aprox. mm)	370	1.000
Peso (aprox. kg)	3,0	5,0
Referencia	0053229	0050376
Precio/juego sin IVA €	191,00	194,00



## Prolongador de base para escaleras telescópicas

- Regulable de forma continua a partir del tamaño 4x4.
- Uso limitado en el tamaño 4x3, es decir, no es posible deslizarlo hacia arriba. En este caso, es preciso desmontar el prolongador de base.
- Automontaje sin el uso de herramientas.
- Incl. material de fijación.

Para tipo	4142+8042+8142
Rango de ajuste (aprox. mm)	450
Peso (aprox. kg)	1,0
Referencia	0050302
Precio/unidad sin IVA €	96,00



## Prolongador de base para traviesas

- Para todas las escaleras de peldaños con traviesas habituales.
- Se puede utilizar en traviesas rectas y curvadas.
- Regulación de forma continua.
- Para el primer montaje se necesita una llave de boca, después se puede usar sin herramientas.
- Incl. material de fijación.

Para tamaño de larguero (aprox. mm)	60-89
Para sección transversal (aprox. mm)	50x22+50x30+60x22
Rango de ajuste (aprox. mm)	450
Peso (aprox. kg)	1,2
Referencia	005650
Precio/unidad sin IVA €	76,00



## Prolongador de base para escaleras de madera

- Automontaje sin el uso de herramientas.
- Incl. material de fijación.

Para tipo	71410+71499
Longitud (aprox. mm)	1.500
Rango de ajuste (aprox. mm)	700
Peso (aprox. kg)	1,7
Referencia	0079640
Precio/unidad sin IVA €	53,00



## ACCESORIOS - APOYO SEGURO



### Traviesa para tramos de escalera

- No apta para escaleras con taco pivotante.
- Dimensiones del tubo de la traviesa 60,4 x 22,0 mm.
- Automontaje con el uso de herramientas.
- Incl. material de fijación.

Para tamaño de larguero (aprox. mm)	50-100	
Para anchura interior de la escalera (mm)	294+300+362+370 +430+440+500	
Longitud (aprox. mm)	800	1.200
Peso (aprox. kg)	1,0	1,2
Referencia	0054062	0054063
Precio/unidad sin IVA €	82,00	95,00



### Traviesa universal para todas las escaleras estándar simples, correderas y correderas con cuerda sin taco pivotante

- Aumenta la estabilidad de la escalera.
- Compensación de nivel de hasta aprox. 350 mm.
- Regulación de forma continua.
- Con puntas de acero orientables de serie, 70 mm de longitud.
- Automontaje sin el uso de herramientas.
- Incl. material de fijación.

Para tamaño de larguero (aprox. mm)	60-100	
Anchura de la traviesa (aprox. mm)	910	
Peso (aprox. kg)	3,7	
Referencia	0050766	
Precio/unidad sin IVA €	191,00	



### Juego de herrajes de apriete para el posicionamiento en escaleras

- El tramo de escalera superior se gira y se enclava en el extremo inferior del tramo de la escalera central. De este modo se obtiene una escalera de tijera con tramo de escalera prolongable para situar sobre escaleras.
- Debe prestarse atención a que el tramo acoplado esté solapado sobre al menos 2 peldaños del tramo delantero de la escalera.
- Automontaje sin el uso de herramientas.
- Contenido: 2 juegos de herrajes de apriete, con material de fijación.

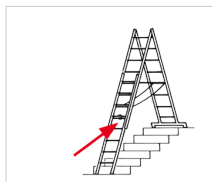

Para peldaños de (mm)	30x30	
Para escaleras con una anchura interior mínima de (mm)	300	
Peso (aprox. kg)	0,9	
Referencia	0054489	
Precio/juego sin IVA €	20,50	





# ACCESORIOS - APOYO SEGURO



## Juego de ampliación para HYMER ProTect Juego de estabilizadores para HYMER ProTect

- Con pocas maniobras se convierte en una escalera con plataforma telescópica.
- Solo hay que desmontar las ruedas y colocar el juego de ampliación.
- No se necesitan herramientas.



	Juego de estabilizadores	Juego de ampliación		
Número de peldaños	–	2x3	2x4	2x5
Peso (aprox. kg)	4,4	6,1	7,3	8,5
Referencia	0054734	0054730	0054731	0054732
Precio/juego sin IVA €	231,00	299,00	399,00	499,00

ProTect	<b>+ Juego de estabilizadores (1 par)</b>	<b>+ Juego de ampliación (2 elementos)</b>		
		<b>con 3 peldaños cada una</b>	<b>con 4 peldaños cada una</b>	<b>con 5 peldaños cada una</b>
848303	se requiere adicionalmente	Altura de posición: 0,86-1,10 m Altura de alcance: 2,86-3,10 m	Altura de posición: 1,10-1,32 m Altura de alcance: 3,10-3,32 m	no es posible
848304	ya incluido	Altura de posición: 0,93-1,32 m Altura de alcance: 1,93-3,32 m	no es posible	no es posible
848305	ya incluido	Altura de posición: 1,16-1,56 m Altura de alcance: 3,16-3,56 m	Altura de posición: 1,16-1,79 m Altura de alcance: 3,16-3,79 m	Altura de posición: 1,16-2,02 m Altura de alcance: 3,16-4,02 m
848306	ya incluido	Altura de posición: 1,39-1,79 m Altura de alcance: 3,39-3,79 m	Altura de posición: 1,39-2,02 m Altura de alcance: 3,39-4,02 m	Altura de posición: 1,39-2,25 m Altura de alcance: 3,39-4,25 m
848307	ya incluido	Altura de posición: 1,63-2,02 m Altura de alcance: 3,63-4,02 m	Altura de posición: 1,63-2,25 m Altura de alcance: 3,63-4,25 m	Altura de posición: 1,63-2,49 m Altura de alcance: 3,63-4,49 m
848308	ya incluido	Altura de posición: 1,86-2,25 m Altura de alcance: 3,86-4,25 m	Altura de posición: 1,86-2,49 m Altura de alcance: 3,86-4,49 m	no es posible
Referencia	0054734	0054730	0054731	0054732

# ACCESORIOS - EL COLGADO Y LA SUSPENSIÓN

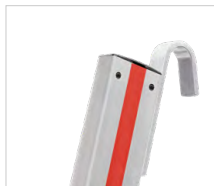

## Juego de ganchos de suspensión

- Para escaleras con una medida de larguero de 60 mm a 83 mm.
- Automontaje con el uso de herramientas.
- Contenido: 2 ganchos, incl. material de fijación.

Tamaño del gancho (aprox. mm)	30	60	100
Material	acero galvanizado		
Peso (aprox. kg)	0,4	0,6	0,7
Referencia	0054013	0054014	0054015
Precio/juego sin IVA €	30,00	32,50	41,00

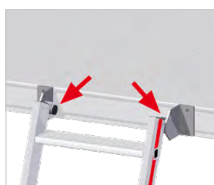

## Juego de suspensión

- Para escaleras con ganchos de suspensión ya montados (ganchos de suspensión no incluidos en el juego de repuestos de suspensión).
- Automontaje con el uso de herramientas.
- Contenido: 2 suspensiones.

Para diámetro de gancho de suspensión (mm)	30+35+60+100
Altura de la placa de sujeción (aprox. mm)	90
Distancia entre los agujeros de perforación (aprox. mm)	65
Peso (aprox. kg)	0,4
Referencia	0054835
Precio/juego sin IVA €	81,00



## Juego de ganchos planos

- Para escaleras con una medida de larguero de 60 mm a 83 mm.
- Automontaje con el uso de herramientas.
- Contenido: 2 ganchos, incl. material de fijación.

Anchura libre (aprox. mm)	60	100	150
Material	acero, galvanizado		
Peso (aprox. kg)	0,4	0,6	0,8
Referencia	0054016	0054017	0054018
Precio/juego sin IVA €	54,00	55,00	61,00



## Juego de apoyos

- Para escaleras con una medida de larguero de 60 mm a 83 mm.
- Automontaje con el uso de herramientas.
- Contenido: 2 apoyos, incl. material de fijación.

Longitud (aprox. mm)	100
Material	acero galvanizado
Peso (aprox. kg)	0,2
Referencia	0054019
Precio/juego sin IVA €	39,00

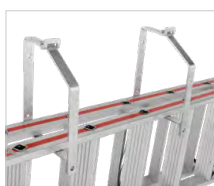

## Juego de soportes de pared para escaleras

- Para colgar escaleras de forma segura.
- Se puede bloquear mediante cerraduras.
- Carga máxima por soporte = 25 kg (por juego = 50 kg).
- Contenido: 2 soportes de pared.

Dimensiones interiores Pr x Al (aprox. mm)	250x300
Material	acero, galvanizado en caliente
Peso (aprox. kg)	3,6
Referencia	004178
Precio/juego sin IVA €	108,00





## Juego de poleas murales

- Automontaje mediante perforación y con el uso de herramientas.
- Contenido: 2 poleas murales, incl. material de fijación.

Para tamaño de larguero (aprox. mm)	60-100
Diám. de las poleas (aprox. mm)	90
<b>Peso (aprox. kg)</b>	<b>0,4</b>
Referencia	0054010
Precio/juego sin IVA €	32,50



## Juego de listón de apoyo para escalera simple con escalones

- Para asegurar las escaleras simples con escalones contra deslizamientos.
- Automontaje con el uso de herramientas. Los orificios necesarios en el producto ya están existentes.
- Contenido: 1 listón de apoyo, incl. material de fijación.

Para tipo	6012
Anchura (aprox. mm)	430
<b>Peso (aprox. kg)</b>	<b>0,4</b>
Referencia	0054630
Precio/juego sin IVA €	22,00



## Juego de calzos de goma para escaleras de peldaños y con escalones

- Protege las superficies delicadas.
- Reduce el riesgo de resbalones.
- Automontaje mediante perforación y con el uso de herramientas.
- Contenido: 2 calzos, incl. material de fijación.

Para tamaño de larguero (aprox. mm)	60-100
<b>Peso (aprox. kg)</b>	<b>0,1</b>
Referencia	0054012
Precio/juego sin IVA €	22,00

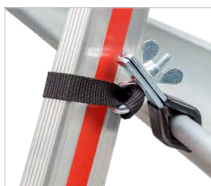

## Juego de sujeción de escalera en canales

- Para canales según DIN 18461.
- Para una fijación fiable de la escalera en los canales.
- Se puede utilizar en todos los modelos habituales de escaleras y perfiles de larguero.
- La funda de las pinzas en PVC protege los canales de huellas de presión y arañazos.
- Automontaje sin el uso de herramientas.
- Contenido: 2 soportes, incl. material de fijación.

<b>Peso (aprox. kg)</b>	<b>0,4</b>
Referencia	0051528
Precio/juego sin IVA €	29,50

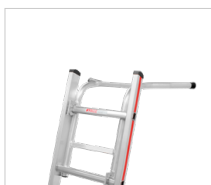
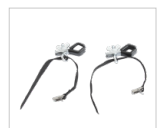

## Distanciador de pared para escaleras de peldaños

- Distancia a la pared fija de aprox. 400 mm.
- Anchura de apoyo superior de aprox. 680 mm.
- Con dispositivo de seguridad contra el levantamiento.
- Se puede colocar sin herramientas mediante ganchos.

Para peldaños de (mm)	30x30
Para escaleras con una anchura interior mínima de (mm)	290
Para distancia entre peldaños (mm)	280
<b>Peso (aprox. kg)</b>	<b>1,2</b>
Referencia	005485
Precio/unidad sin IVA €	111,00



## Distanciador de pared para escaleras de peldaños, telescópico\* y con bandeja\*\*

- Distancia a la pared ajustable de 420 mm a 670 mm.
- Anchura de apoyo superior, mín. 680 mm, máx. 940 mm.
- Con dispositivo de seguridad contra el levantamiento.
- Con bandeja para herramientas.
- Profundidad de la bandeja de 240 mm.
- Carga máxima admisible de la bandeja 15 kg.
- Se puede colocar sin herramientas mediante ganchos.

Para peldaños de (mm)	30x30
Para escaleras con una anchura interior mínima de (mm)	290
Para distancia entre peldaños (mm)	280
<b>Peso (aprox. kg)</b>	<b>2,2</b>
Referencia	0051248
Precio/unidad sin IVA €	226,00



# ACCESORIOS - DESPLAZAMIENTO



## Juego de ruedas con muelle de bloqueo automático para escaleras de tijera con escalones y escaleras con plataforma

- Para 8024+8026+8074+8624+8626 solo en combinación con juego de tornapuntas rígidos (debe solicitarse adicionalmente). Para 8080, tornapuntas rígidos incluidos de serie en el producto.
- Nota 8024+8074+8624: En cuanto a la sensación de seguridad del usuario, solo se recomienda el montaje de ruedas con muelle hasta el tamaño 2x8.
- Nota 8026+8080+8626: Teniendo en cuenta la sensación de seguridad del usuario, solo se recomienda el montaje de ruedas con muelle hasta el tamaño 6. Para alturas superiores, recomendamos usar ruedas basculantes (ver en «juego de ruedas basculantes», referencia 0052316).
- Diámetro de las ruedas 75 mm.
- Automontaje mediante perforación y con el uso de herramientas.
- Contenido: 2 ruedas, incl. material de fijación.



Para tipo	8024+8026+8074 +8080+8624+8626	8024+8026+8074 +8080+8624+8626	8026+8080+8626	8026+8080+8626
Contenido	2 ruedas sin freno	1 rueda con freno + 1 rueda sin freno	2 ruedas sin freno	2 ruedas sin freno
Tipo de ruedas con muelle	rígidas en el tramo de escalera A	orientables en el tramo de escalera B	rígidas en el tramo de apoyo	orientables en el tramo de apoyo
Peso (aprox. kg)	1,1	1,3	1,1	1,1
Referencia	0054646	0054647	0054648	0054649
Precio/juego sin IVA €	84,00	90,00	84,00	90,00



## Juego de ruedas basculantes para escaleras de tijera con escalones y plataforma y escaleras con plataforma / pieza de recambio para escaleras con plataforma

- Para 8026+8078+8626 se recomienda un juego de tornapuntas adicional (debe pedirse adicionalmente). Para 8080, tornapuntas rígidos incluidos de serie en el producto.
- Automontaje con el uso de herramientas.
- Contenido: 2 ruedas basculantes, incl. material de fijación.

Para tipo	8026+8078+8080+8626
Peso (aprox. kg)	0,6
Referencia	0052316
Precio/juego sin IVA €	97,00



## Juego de ruedas para escaleras telescópicas

- Ruedas recubiertas de goma para un desplazamiento cómodo de las escaleras telescópicas.
- Automontaje con el uso de herramientas.
- Contenido: 2 ruedas, incl. material de fijación.

Para tipo	4142+8042+8142
Peso (aprox. kg)	0,4
Referencia	008953
Precio/juego sin IVA €	50,00



## ACCESORIOS - DESPLAZAMIENTO



### Juego de tornapuntas, rígidos y desenganchables para escaleras de tijera con escalones

- Automontaje mediante perforación y con el uso de herramientas.
- Contenido: 2 tornapuntas, incl. material de fijación.

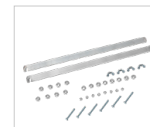

Para tipo y número de escalones	8024/ 2x3	8024/ 2x4+2x5	8024/ 2x6+2x7	8024/ 2x8-2x10	8024/ 2x12
	8074/ 2x3	8074/ 2x4+2x5	8074/ 2x6+2x7	8074/ 2x8+2x10	8074/ 2x12
	8624/ 2x3	8624/ 2x4+2x5	8624/ 2x6+2x7	8624/ 2x8-2x10	8624/ 2x12
	-	8026/ 4+5	8026/ 6+7	8026/ 8+10	8026/ 12+14
	-	8626/ 4+5	8626/ 6+7	8626/ 8+10	8626/ 12+14
Longitud (aprox. mm)	259	550	709	1.009	1.329
Peso (aprox. kg)	0,4	0,6	0,8	1,1	1,5
Referencia	0054021	0054022	0054023	0054024	0054025
Precio/juego sin IVA €	41,00	43,00	49,00	65,00	72,00



### Juego de tornapuntas, rígidos para escalera con plataforma / juego de repuestos tornapuntas rígidos para escaleras con plataforma

- Automontaje con el uso de herramientas.
- Contenido: 2 tornapuntas rígidos, incl. material de fijación.



Para tipo y número de escalones	8078/ 04+05	8078/ 06+10	8078/ 08
Longitud (aprox. mm)	500	659	800
Peso (aprox. kg)	0,3	0,4	0,5
Referencia	0055493	0055494	0055495
Precio/juego sin IVA €	33,00	36,50	44,00

## ACCESORIOS - MAYOR AGARRE



### Pasamanos

- Para el montaje posterior en escaleras con largueros rectangulares.
- Distancia entre el larguero y el pasamanos de aprox. 150 mm.
- Tubo especial de aluminio, Ø 30 mm, con ranura en T para la instalación variable de los soportes.
- Automontaje mediante perforación y con el uso de herramientas.
- Incl. 2 soportes y material de fijación.

Para tamaño de larguero (aprox. mm)	60-100	60-100
Longitud (aprox. mm)	1.250	2.500
Peso (aprox. kg)	1,1	1,9
Referencia	0051400	0051401
Precio/unidad sin IVA €	60,00	96,00

Para tamaño de larguero (aprox. mm)	60-100	60-100
Longitud (aprox. mm)	3.750	5.000
Peso (aprox. kg)	2,7	3,6
Referencia	0051402	0051403
Precio/unidad sin IVA €	125,00	162,00

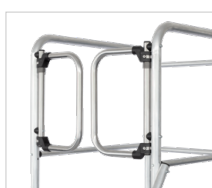

### Puerta de protección espaldar con cierre automático para escaleras con descansillo

- Las escaleras con descansillo 6888+6889 están preparadas para el reequipamiento de la puerta de protección espaldar.
- Automontaje con el uso de herramientas.
- Incl. material de fijación.

Para tipo	6888+6889
Anchura de paso (aprox. mm)	600
Altura (aprox. mm)	420
Peso (aprox. kg)	1,3
Referencia	0054880
Precio/unidad sin IVA €	150,00



### Pasamanos para escaleras con descansillo

- Las escalera con descansillo 6888+6889 están preparadas para el reequipamiento del pasamanos.
- Diámetro del pasamanos de 30 mm.
- Automontaje con el uso de herramientas.
- Incl. material de fijación.

Para tipo	6888+6889		
Para número de escalones	4+5	6+7	8
Peso (aprox. kg)	0,6	0,7	1,0
Referencia	0051777	0051778	0051780
Precio/unidad sin IVA €	82,00	82,00	82,00



### Estribo de soporte para escalera de tijera con escalones

- Automontaje con el uso de herramientas. Los orificios necesarios en el producto ya están existentes.
- Incl. material de fijación.

Para tipo	6024
Peso (aprox. kg)	0,8
Referencia	0051483
Precio/unidad sin IVA €	26,50





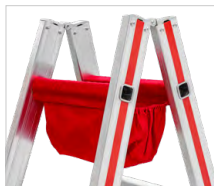

**Estuche portaherramientas para escaleras de aluminio y de madera / pieza de recambio para escalera de tijera de madera con escalones**

- De tela de algodón de alta calidad.
- La bolsa se cierra por el lateral.
- Automontaje con velcro.
- Carga máxima admisible de 5 kg.

Peso (aprox. kg)	0,1
Referencia	0054030
Precio/unidad sin IVA €	18,40



**Gancho cuelga-cubos para escaleras de peldaños**

- Carga máxima admisible de 25 kg.

Peso (aprox. kg)	0,2
Referencia	0054008
Precio/unidad sin IVA €	11,40



**Cinta antiestática**

- Para evitar las cargas electrostáticas en escaleras en áreas potencialmente explosivas.
- Automontaje con el uso de herramientas.
- Incl. material de fijación.

Peso (aprox. kg)	0,1
Referencia	0052526
Precio/unidad sin IVA €	21,50

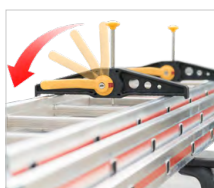

**Juego de abrazadera de escalera para bacas**

- Fijación y aseguramiento rápidos y seguros de las escaleras a portacargas y cajas para cargas pesadas.
- Equipado con cierres para proteger las escaleras contra el robo.
- Contenido: 2 soportes de escaleras y 1 pareja de llaves.

Peso (aprox. kg)	2,6
Referencia	0055008
Precio/juego sin IVA €	140,00

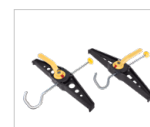



## Juego de pedestal para tejados

- Para enganchar en tejas normales, de hormigón y de gran tamaño.
- Ajustable en 4º para inclinaciones de tejado de 15º a 60º.
- Carga máxima admisible 150 kg.
- Contenido: 2 soportes de pasarela universales y 1 rejilla de 800 mm de longitud, incl. material de fijación.

Color	galvanizado	RAL 8004 teja recubierta	RAL 8014 marrón sepia recubierta	RAL 7016 antracita recubierta
Anchura de la rejilla (aprox. mm)	250	250	250	250
Peso (aprox. kg)	8,0	8,0	8,0	8,0
Referencia	008927	008928	008929	008930
Precio/juego sin IVA €	159,00	222,00	222,00	222,00

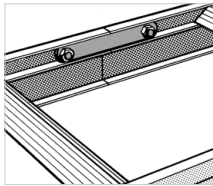

## Bridas de unión para abridar los tramos de escalera

- Automontaje con el uso de herramientas.
- 2 unidades, incl. tornillos.

Peso (aprox. kg)	0,5
Referencia	005907
Precio/juego sin IVA €	9,60



## Gancho de seguridad tipo A para tejados de pizarra

- La fijación de los ganchos para tejados solo se puede realizar en los cabios o en construcciones portantes del tejado equivalentes.
- Automontaje con el uso de herramientas.
- Incl. clavos de fijación.

Color	galvanizado
Peso (aprox. kg)	1,0
Referencia	0054651
Precio/unidad sin IVA €	23,00



## Gancho de seguridad tipo A para tejados de tejas y de flamencas y tejados especiales

- La fijación de los ganchos para tejados solo se puede realizar en los cabios o en construcciones portantes del tejado equivalentes.
- Automontaje con el uso de herramientas.
- Incl. clavos de fijación.

Color	galvanizado	RAL 8004 teja recubierta	RAL 8014 marrón sepia recubierta	RAL 7016 antracita recubierta
Peso (aprox. kg)	1,2	1,2	1,2	1,2
Referencia	0054652	0054653	0054654	0054655
Precio/unidad sin IVA €	24,50	30,50	30,50	30,50



## Gancho de seguridad tipo A para tejados de tejas planas

- La fijación de los ganchos para tejados solo se puede realizar en los cabios o en construcciones portantes del tejado equivalentes.
- Automontaje con el uso de herramientas.
- Incl. clavos de fijación.

Color	galvanizado	RAL 8004 teja recubierta
Peso (aprox. kg)	1,2	1,2
Referencia	0054656	0054657
Precio/unidad sin IVA €	23,00	30,50

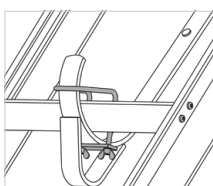

## Dispositivo antielevación

- Automontaje sin el uso de herramientas.
- Incl. material de fijación.

Peso (aprox. kg)	0,1
Referencia	008940
Precio/unidad sin IVA €	21,50



# PIEZAS DE REPUESTO - TACOS INTERIORES Y EXTERIORES



## Juego de tacos interiores

- Automontaje con el uso de herramientas.
- Contenido: 2 tacos interiores, incl. material de fijación.

Para tamaño de larguero (aprox. mm)	60	66	71	
Poids (env. kg)	0,1	0,1	0,1	
Referencia	0053474	0053475	0053477	
Precio/juego sin IVA €	14,90	16,70	16,70	
Para tamaño de larguero (aprox. mm)	79	83	89	100
Poids (env. kg)	0,1	0,2	0,2	0,2
Referencia	0053478	0053479	0053480	0053481
Precio/juego sin IVA €	16,70	20,00	20,00	22,00



## Juego de tacos interiores para tramo de soporte

- Automontaje con el uso de herramientas.
- Contenido: 2 tacos interiores.

Para tipo	6026+8026+8078+8080+8081 +8226+8580+8626+8681
Para tamaño de larguero (aprox. mm)	45
Poids (env. kg)	0,1
Referencia	0053473
Precio/juego sin IVA €	14,90



## Juego de tacos interiores inclinados

- Automontaje con el uso de herramientas.
- Contenido: 2 tacos interiores, incl. material de fijación.

Para tipo	6023+8024+8026+8074+8080+8081 +8224+8226+8580+8624+8626+8681				
Para tamaño de larguero (aprox. mm)	60	66	71	83	89
Poids (env. kg)	0,2	0,2	0,2	0,2	0,2
Referencia	0054623	0054625	0054626	0054627	0054628
Precio/juego sin IVA €	14,90	16,70	16,70	20,00	20,00



## Juego de tacos exteriores para escaleras de tijera con escalones

- Automontaje con el uso de herramientas.
- Contenido: 2 tacos exteriores.

Para tipo	4024+4026	4026+4126
Aplicación	en el tramo de escalera	en el tramo de soporte
Poids (env. kg)	0,2	0,1
Referencia	0053220	0053221
Precio/juego sin IVA €	24,00	24,00



## Juego de tacos exteriores para escaleras telescópicas

- Automontaje con el uso de herramientas.
- Contenido: 1 taco exterior izquierdo y 1 taco exterior derecho, incl. material de fijación.

Para tipo	4142+8042+8142
Poids (env. kg)	0,2
Referencia	0053486
Precio/juego sin IVA €	24,00



# PIEZAS DE REPUESTO - TACOS INTERIORES Y EXTERIORES



## Juego de tacos exteriores para escaleras de escalones

- Automontaje con el uso de herramientas.
- Contenido: 1 taco exterior izquierdo y 1 taco exterior derecho, incl. material de fijación.

Para tipo	6012+6024+6026	
Para tamaño de larguero (aprox. mm)	81	
Peso (aprox. kg)	0,2	
Referencia	0053487	
Precio/juego sin IVA €	24,00	



## Juego de tacos exteriores de goma

- Automontaje con el uso de herramientas.
- Contenido: 2 tacos exteriores, incl. material de fijación.

Para tamaño de larguero (aprox. mm)	60	73
Peso (aprox. kg)	0,2	0,2
Referencia	0052764	0053194
Precio/juego sin IVA €	24,00	24,00



## Juego de tacos exteriores para traviesas rectas

- Automontaje con el uso de herramientas.
- Contenido: 2 tacos exteriores, incl. material de fijación.

Para tipo y número de peldaños	4011/12-18+4043+4045+4046+4047 +4051+4061+4143+5017/02+05	
Para sección transversal (aprox. mm)	60x22	
Peso (aprox. kg)	0,2	
Referencia	0053483	
Precio/juego sin IVA €	26,00	

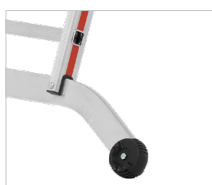

## Juego de tacos exteriores de forma redonda para traviesas curvadas

- Automontaje con el uso de herramientas.
- Contenido: 2 tacos exteriores, incl. material de fijación.

Para tipo y número de peldaños/escalones	6011/12-22+6045 +6046/2x8-2x18+6047 +6847+8512/12-18 +8912/12-16	0050766
Para sección transversal (aprox. mm)	60x22	49x30
Peso (aprox. kg)	0,3	0,3
Referencia	0053482	0054634
Precio/juego sin IVA €	33,00	33,00



# PIEZAS DE REPUESTO - CUBIERTAS



## Juego de repuestos cubiertas

- Automontaje con el uso de herramientas.
- Contenido: 2 cubiertas.

Para tamaño de larguero (aprox. mm)	60	66	71
Peso (aprox. kg)	0,3	0,3	0,3
Referencia	0053205	0053206	0053207
Precio/juego sin IVA €	16,80	16,80	16,80
Para tamaño de larguero (aprox. mm)	79	83	89
Peso (aprox. kg)	0,3	0,3	0,3
Referencia	0053208	0053209	0053210
Precio/juego sin IVA €	16,80	16,80	16,80



## Juego de repuestos cubiertas de larguero para escalera simple con escalones

- Automontaje con el uso de herramientas.
- Contenido: 2 cubiertas, incl. material de fijación.

Para tipo	6012
Peso (aprox. kg)	0,1
Referencia	0054832
Precio/juego sin IVA €	20,00

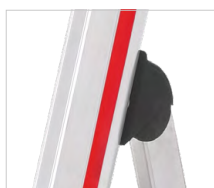

## Juego de repuestos revestimiento de bisagras para escaleras de tijera con escalones y plataforma y escaleras con plataforma

- Automontaje sin el uso de herramientas.
- Contenido: 2 revestimientos de bisagra.

Para tipo	6026	8026+8078 +8080+8081 +8226+8580 +8626+8681
Peso (aprox. kg)	0,1	0,1
Referencia	0054963	0054964
Precio/juego sin IVA €	10,20	10,20



## Juego de repuestos cubiertas de peldaños para escaleras telescópicas

- Automontaje sin el uso de herramientas.
- Contenido: 2 cubiertas para peldaños con elemento de bloqueo y 10 cubiertas para peldaños sin elemento de bloqueo.

Para tipo	4142+8042+8142
Peso (aprox. kg)	0,1
Referencia	0054047
Precio/juego sin IVA €	35,50



# PIEZAS DE REPUESTO - TRAVIASAS Y PROLONGADORES DE BASE



## Juego de repuestos traviesa

- Dimensiones del perfil 60 × 22 mm.
- Automontaje con el uso de herramientas.
- Contenido: 1 traviesa, incl. material de fijación.



Para tipo y número de peldaños	4011/12 4143/4x3	4011/14+16 4043/4x4	4011/18	–	4046/2x10+2x12 4045/2x10+2x12	–	–	–	4046/2x14–2x16 –
Para tamaño de larguero (aprox. mm)	60	60/66	60/66	60	66/71	60/66/71	71	83/89	83/89
Long. de la traviesa (aprox. mm)	697	810	921	750	948	1.005	1.200	1.200	1.200
Peso (aprox. kg)	0,9	1,2	1,2	1,0	1,2	1,4	1,5	1,5	1,5
Referencia	0053476	0053498	0053499	0053501	0053502	0053651	0055190	0054064	0053704
Precio/juego sin IVA €	90,00	91,00	93,00	91,00	92,00	92,00	93,00	96,00	93,00



## Juego de repuestos traviesa curvada

- Automontaje con el uso de herramientas.
- Contenido: 1 traviesa, incl. material de fijación.

Para tipo y número de peldaños	6011/12–18	6011/20+22	–	–	–	–	–	–
Para tamaño de larguero (aprox. mm)	60/66/71	71	60/66/71	83	89	83	89	89
Long. de la trav. (aprox. mm)	1.040	1.141	1.031	1.160	1.285	1.160	1.285	1.285
Peso (aprox. kg)	1,4	1,5	1,3	1,6	2,0	1,6	2,0	2,0
Referencia	0052961	0055109	0052958	0053778	0055114	0053542	0053785	0053785
Precio/juego sin IVA €	91,00	91,00	91,00	91,00	91,00	91,00	91,00	91,00



## Juego de prolongadores de base para escaleras de tijera con peldaños / pieza de recambio para escalera de tijera para uso sobre escalones

- Múltiples opciones de aplicación sobre todo tipo de escaleras.
- Dispositivo de bloqueo robusto.
- Regulación de forma continua.
- Automontaje sin el uso de herramientas.
- Contenido: 2 prolongadores, incl. material de fijación.

Para tipo	4123	4123
Para tamaño de larguero (aprox. mm)	60×24	60×24
Longitud (aprox. mm)	740	1.370
Rango de ajuste (aprox. mm)	370	1.000
Peso (aprox. kg)	3,0	5,0
Referencia	0053229	0050376
Precio/juego sin IVA €	191,00	194,00





# PIEZAS DE REPUESTO - TRAVIESAS Y PROLONGADORES DE BASE



## Juego de repuestos mango de estrella para prolongadores de base para escaleras de tijera para uso en escalones

- Automontaje con el uso de herramientas.
- Contenido: 1 tuerca en estrella y 1 pieza de apriete, incl. material de fijación.

Para tipo	4123
Peso (aprox. kg)	0,2
Referencia	0054103
Precio/juego sin IVA €	27,00



## Juego de repuestos material de fijación para prolongador de base

- Automontaje con el uso de herramientas.
- Contenido: 4 placas de sujeción, 1 barra de conexión y 2 puños cónicos, incl. tornillos.

Aplicación	0050302
Peso (aprox. kg)	0,3
Referencia	0054825
Precio/juego sin IVA €	71,00



# PIEZAS DE REPUESTO - ARTICULACIONES, HERRAJES Y BISAGRAS



## Juego de repuestos piezas articuladas para escaleras transformables

- Automontaje con el uso de herramientas.
- Contenido: 2 piezas articuladas, incl. material de fijación.



	–	–	–	4047/ 3x9-3x11	4047/ 3x12+3x14
Para tipo y número de peldaños	6045/ 2x6+2x8 6047/ 3x6	6045/ 2x10 6047/ 3x7 6847/ 3x6+3x7	6045/ 2x12 6047/ 3x8	6045/ 2x14 6047/ 3x9+3x10 6847/ 3x8-3x10	– 6047/ 3x12+3x14 –
Para tamaño de larguero (aprox. mm)	60x24	66x24	70x24	83x24	89x24
Peso (aprox. kg)	0,3	0,3	0,3	0,4	0,4
Referencia	0054965	0054966	0054967	0054969	0054970
Precio/juego sin IVA €	59,00	59,00	64,00	73,00	73,00



## Juego de repuestos placas articuladas para escaleras transformables

- Automontaje con el uso de herramientas.
- Contenido: 1 placa articulada derecha y 1 placa articulada izquierda, incl. material de fijación.

Para tipo y número de peldaños	4045/ 2x8	4045/ 2x10	4045/ 2x12
	–	4047/ 3x7	4047/ 3x8
Para tamaño de larguero (aprox. mm)	60x24	66x24	70x24
Peso (aprox. kg)	0,5	0,5	0,5
Referencia	0054971	0054972	0054973
Precio/juego sin IVA €	55,00	55,00	55,00



## Juego de repuestos articulaciones para escaleras de tijera con escalones

- Automontaje con el uso de herramientas.
- Contenido: 2 articulaciones, incl. material de fijación.

Para tipo	4024+4124
Peso (aprox. kg)	0,5
Referencia	0052872
Precio/juego sin IVA €	44,00



## Juego de repuestos articulaciones para escaleras de tijera con escalones

- Automontaje con el uso de herramientas.
- Contenido: 2 articulaciones, incl. material de fijación.

Para tipo	8024+8074+8224+8624
Peso (aprox. kg)	0,7
Referencia	0053864
Precio/juego sin IVA €	57,00

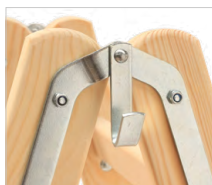

## Juego de repuestos articulaciones para escaleras de madera

- Automontaje con el uso de herramientas.
- Contenido: 2 articulaciones, incl. material de fijación.

Para tipo	71410	71499
	+71499 hasta la versión 11/2020	a partir de la versión 12/2020
Peso (aprox. kg)	0,5	0,9
Referencia	008968	008966
Precio/juego sin IVA €	48,00	48,00



# PIEZAS DE REPUESTO - ARTICULACIONES, HERRAJES Y BISAGRAS



## Juego de repuestos piezas guía para escaleras de madera

- Automontaje con el uso de herramientas.
- Contenido: 2 piezas guía, incl. material de fijación.

Para tipo	71410
	+71499 hasta la versión 11/2020
Material	acero
Peso (aprox. kg)	0,1
Referencia	008969
Precio/juego sin IVA €	21,00



## Juego de repuestos piezas guía para escalera de tijera con escalones de madera

- Automontaje con el uso de herramientas.
- Contenido: 2 piezas guía, incl. material de fijación.

Para tipo	71499 a partir de la versión 12/2020
Material	plástico
Peso (aprox. kg)	0,1
Referencia	008962
Precio/juego sin IVA €	21,00

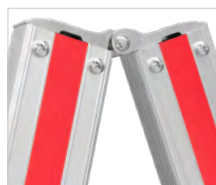
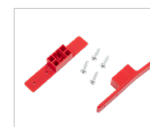

## Juego de repuestos bisagras para escaleras de tijera con peldaños

- Automontaje con el uso de herramientas.
- Contenido: 2 bisagras, incl. material de fijación.

Para tipo	4023+6023
Para tamaño de larguero (aprox. mm)	60      71
Peso (aprox. kg)	0,5      0,5
Referencia	0054045      0054046
Precio/juego sin IVA €	44,00      44,00



## Juego de reparación levantapuentes para escaleras de tijera con escalones y plataforma

- Automontaje con el uso de herramientas.
- Contenido: 2 levantapuentes, incl. material de fijación.

Para tipo	4026+4126+6026
Peso (aprox. kg)	0,5
Referencia	0053991
Precio/juego sin IVA €	41,00



# PIEZAS DE REPUESTO - ARTICULACIONES, HERRAJES Y BISAGRAS



## Juego de repuestos herraje de acero para la parte superior de escaleras transformables y escaleras correderas sin cuerda

- En caso necesario, especifique: Tipo de escalera, número de peldaños, anchura interior de la escalera, dimensiones de la sección transversal del larguero, año de fabricación.
- Contenido: 1 herraje, incl. material de fijación.
- Precio/juego sin IVA € 36,10



## Juego de repuestos herraje de acero para la parte superior de escaleras transformables con cuerda

- En caso necesario, especifique: Tipo de escalera, número de peldaños, anchura interior de la escalera, dimensiones de la sección transversal del larguero, año de fabricación.
- Contenido: 1 herraje, incl. material de fijación.
- Precio/juego sin IVA € 36,10



## Juego de repuestos herraje de acero para la parte superior de escaleras correderas con cuerda, de dos y tres tramos

- En caso necesario, especifique: Tipo de escalera, número de peldaños, anchura interior de la escalera, dimensiones de la sección transversal del larguero, año de fabricación.
- Contenido: 1 herraje, incl. material de fijación.
- Precio/juego sin IVA € 36,10



## Juego de repuestos ganchos en S para escaleras correderas y escaleras transformables

- Automontaje con el uso de herramientas.
- Contenido: 1 gancho en S con seguro y 1 gancho en S sin seguro, incl. material de fijación.

Para peldaños de (mm)	30x30
<b>Peso (aprox. kg)</b>	<b>0,2</b>
Referencia	0054049
Precio/juego sin IVA €	22,50



## Juego de repuestos gancho de caída para escaleras correderas con cuerda

- Automontaje con el uso de herramientas.
- Contenido: 1 gancho de caída, incl. material de fijación.



Para tipo / aplicación	4051	–	6051	–
	4061/ tramo central	4061/ tramo inferior	6261/ tramo central	6261/ tramo inferior
<b>Peso (aprox. kg)</b>	<b>0,3</b>	<b>0,3</b>	<b>0,3</b>	<b>0,3</b>
Referencia	0054096	0054097	0054098	0054099
Precio/unidad sin IVA €	53,00	64,00	53,00	64,00

# PIEZAS DE REPUESTO - ARTICULACIONES, HERRAJES Y BISAGRAS



## Tornapunta rígido para escaleras transformables

- Automontaje con el uso de herramientas.
- Incl. material de fijación.



Para tipo y número de peldaños	4047/ 3x7+3x8	4047/ 3x9+3x10	4047/ 3x11	4047/ 3x12+3x14
	-	6047/ 3x7-3x10	-	6047/ 3x12+3x14
Longitud (aprox. mm)	528 (inclinada)	528	913	1.307
Peso (aprox. kg)	0,2	0,2	0,3	0,4
Referencia	0054084	0054085	0054086	0054089
Precio/unidad sin IVA €	31,50	32,00	32,50	34,00

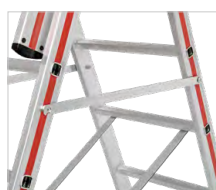

## Juego de repuestos tornapuntas rígidos para escalera transformable con escalones

- Automontaje con el uso de herramientas.
- Contenido: 2 tornapuntas rígidos, incl. material de fijación.



Para tipo y número de peldaños/escalones	6847/ 3x6+3x7	6847/ 3x8+3x9+3x10
Longitud (aprox. mm)	623	865
Peso (aprox. kg)	0,7	0,9
Referencia	0055508	0055509
Precio/juego sin IVA €	79,00	85,00



## Juego de tornapuntas, rígidos para escalera con plataforma / juego de repuestos tornapuntas rígidos para escaleras con plataforma

- Automontaje con el uso de herramientas.
- Contenido: 2 tornapuntas rígidos, incl. material de fijación.



Para tipo y número de escalones	8078/ 04+05 + 8080/ 04+05 + 8081/ 04+05 + 8580/ 04+05 + 8681/ 04+05	8078/ 06+10 + 8080/ 06+07+10 + 8081/ 06+07+10 + 8580/ 06 + 8681/ 06+07+10	8078/ 08 + 8080/ 08+09+12 + 8081/ 08+09+12 + 8681/ 08+09+12
Longitud (aprox. mm)	500	659	800
Peso (aprox. kg)	0,3	0,4	0,5
Referencia	0055493	0055494	0055495
Precio/juego sin IVA €	33,00	36,50	44,00



## Juego de repuestos tornapuntas de refuerzo

- Para todos los tipos de escaleras convencionales.
- Automontaje con el uso de herramientas.
- Contenido: 2 tornapuntas de refuerzo, incl. material de fijación.

Para tipo	4024+4026+6011+6023+6045+6047 +6847+8024+8026+8078+8080+8081 +8224+8512+8624+8626+8681+8912
Material	aluminio
Peso (aprox. kg)	0,8
Referencia	0055429
Precio/juego sin IVA €	31,50



## Juego de repuestos de protección contra expansión

- En caso necesario, indique lo siguiente: Tipo de escalera, número de peldaños, dimensiones de la sección transversal del larguero, año de fabricación.
- Contenido: 2 cintas, incl. material de fijación.
- Precio/juego sin IVA € 32,50

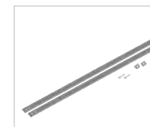

## Cuerda de plástico para escaleras correderas con cuerda

- En caso necesario, indique lo siguiente: Tipo de escalera, número de peldaños, anchura interior de la escalera, dimensiones de la sección transversal del larguero, año de fabricación.
- Precio/unidad sin IVA € 66,00



## Juego de repuestos fijador de cuerda para escaleras correderas con cuerda

- Automontaje con el uso de herramientas.
- Contenido: 1 fijador de cuerda, incl. material de fijación.

Para tipo	4051+4061 +6051+6261
Para peldaños de (mm)	30x30
<b>Peso (aprox. kg)</b>	<b>0,1</b>
Referencia	0053215
Precio/juego sin IVA €	8,40

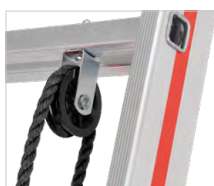

## Juego de repuestos soporte de polea de cuerda para escaleras correderas con cuerda

- Polea de cuerda con un diámetro de 70 mm.
- Automontaje con el uso de herramientas.
- Contenido: 1 soporte de polea de cuerda, incl. material de fijación.

Para tipo	4051+4061 +6051+6261
Para peldaños de (mm)	30x30
<b>Peso (aprox. kg)</b>	<b>0,2</b>
Referencia	0054048
Precio/juego sin IVA €	32,00





# PIEZAS DE REPUESTO - BANDEJAS Y PLATAFORMA



## Juego de repuestos bandeja para escalera de tijera con escalones y plataforma

- Automontaje sin el uso de herramientas.
- Contenido: 1 tramo superior, 1 tramo inferior y 2 placas cobertoras.

Para tipo	4026
Peso (aprox. kg)	0,3
Referencia	0054834
Precio/juego sin IVA €	24,00



## Juego de repuestos bandeja para escaleras de tijera con escalones y plataforma y escaleras con plataforma

- Automontaje con el uso de herramientas.
- Contenido: 1 perfil de casco, 1 pieza de fundición a la derecha y 1 pieza de fundición a la izquierda, incl. material de fijación.

Para tipo	8026+8226	8080+8081
	+8626	+8580+8681
Peso (aprox. kg)	0,6	0,7
Referencia	0054838	0055371
Precio/juego sin IVA €	57,00	70,00

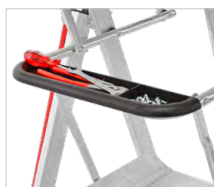

## Bandeja para escaleras con plataforma

- Automontaje con el uso de herramientas.

Para tipo	8383+8483+8484
Peso (aprox. kg)	0,4
Referencia	0054709
Precio/unidad sin IVA €	29,50

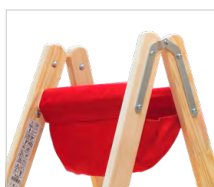

## Estuche portaherramientas para escaleras de aluminio y de madera / pieza de recambio para escalera de tijera de madera con escalones

- De tela de algodón de alta calidad.
- La bolsa se cierra por el lateral.
- Automontaje con velcro.
- Carga máxima admisible de 5 kg (0,05 kN).

Para tipo	71499
Peso (aprox. kg)	0,1
Referencia	0054030
Precio/unidad sin IVA €	18,40



## Plataforma para escalera multiuso

- Para tamaño 4x3 para su uso como plataforma de trabajo.
- Plataforma robusta y antideslizante de placas serigrafiadas de madera, compuesta por 2 piezas.
- Transporte en poco espacio.
- Automontaje sin el uso de herramientas, con un solo clic.
- Incl. material de fijación.

Para tipo	4143
Para número de peldaños	4x3
Medidas (aprox. m)	1,40x0,29
Peso (aprox. kg)	2,9
Referencia	0079639
Precio/unidad sin IVA €	71,00



# PIEZAS DE REPUESTO - ESCALERAS ESPECIALES



## Juego de repuestos puntas de base para escaleras para árboles frutales

- Automontaje con el uso de herramientas.
- Contenido: 2 puntas, incl. material de fijación.

Para tipo	3049+3050
Peso (aprox. kg)	0,1
Referencia	0054745
Precio/juego sin IVA €	33,00

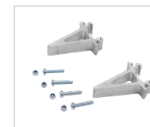

## Juego de repuestos estribo para escaleras para árboles frutales

- Automontaje con el uso de herramientas.
- Contenido: 1 estribo, incl. material de fijación.

Para tipo	3049+3050
Peso (aprox. kg)	0,8
Referencia	0053196
Precio/juego sin IVA €	30,00



## Enchufe de seguridad para escaleras para árboles frutales

Para tipo	3049+3050
Peso (aprox. kg)	0,1
Referencia	007720
Precio/unidad sin IVA €	3,90

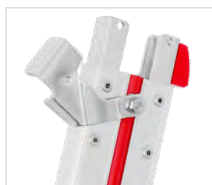

## Juego de repuestos palancas de seguridad para escaleras limpiacristales, tramo inferior y central

- Automontaje con el uso de herramientas.
- Contenido: 2 palancas de seguridad, incl. material de fijación.

Para tipo	5017+5018
Aplicación	tramo inferior y central
Peso (aprox. kg)	0,2
Referencia	0054638
Precio/juego sin IVA €	20,50



## Juego de repuestos tacos de apoyo para escaleras limpiacristales, tramo inferior y central

- Automontaje con el uso de herramientas.
- Contenido: 2 tacos de apoyo, incl. material de fijación.

Para tipo	5017+5018
Aplicación	tramo inferior y central
Peso (aprox. kg)	0,1
Referencia	0054637
Precio/juego sin IVA €	3,30



## Juego de repuestos protector de goma para escaleras limpiacristales, tramo superior

- Automontaje con el uso de herramientas.
- Contenido: 1 protector de goma, incl. material de fijación.

Para tipo	5017+5018
Aplicación	tramo superior
Peso (aprox. kg)	0,3
Referencia	0054636
Precio/juego sin IVA €	51,00



# PIEZAS DE REPUESTO - ESCALERAS CON PLATAFORMA

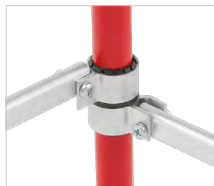

## Juego de reparación casquillo para escaleras con plataforma

- Automontaje con el uso de herramientas.
- Contenido: 4 soportes de tornapunta y 4 mitades de casquillo, incl. material de fijación.

Para tipo	8483+8484
Peso (aprox. kg)	0,3
Referencia	0053988
Precio/juego sin IVA €	29,50



## Juego de ruedas basculantes para escaleras de tijera con escalones y plataforma y escaleras con plataforma / pieza de recambio para escaleras con plataforma

- Automontaje con el uso de herramientas.
- Contenido: 2 ruedas basculantes, incl. material de fijación.

Para tipo	8081+8681
Peso (aprox. kg)	0,6
Referencia	0052316
Precio/juego sin IVA €	97,00



## Juego de repuestos ruedas para escaleras con plataforma

- Automontaje con el uso de herramientas.
- Contenido: 2 ruedas, incl. material de fijación.

Para tipo	8483+8484
Peso (aprox. kg)	1,1
Referencia	0054665
Precio/juego sin IVA €	69,00



## Juego de repuestos tapones cónicos para estabilizadores para escaleras con plataforma / juego de repuestos tapones cónicos para pedestal para maquinaria

- Automontaje sin el uso de herramientas.
- Contenido: 2 tapones.

Para tipo	8483+8484	8483+8484
Para versión	hasta 03/2015	a partir de 04/2015
Diám. de los tapones (aprox. mm)	30	28
Peso (aprox. kg)	0,1	0,1
Referencia	0054760	0054954
Precio/juego sin IVA €	15,00	15,00



# PIEZAS DE REPUESTO - ESCALERAS CON PLATAFORMA



## Bandeja para escaleras con plataforma

- Automontaje con el uso de herramientas.

Para tipo	8383+8483+8484
<u>Peso (aprox. kg)</u>	<u>0,4</u>
Referencia	0054709
Precio/unidad sin IVA €	29,50



## Juego de repuestos estribos para escaleras con plataforma

- Automontaje con el uso de herramientas.
- Contenido: 2 estribos, incl. material de fijación.

Para tipo	8483+8484
<u>Peso (aprox. kg)</u>	<u>1,0</u>
Referencia	0055236
Precio/juego sin IVA €	188,00

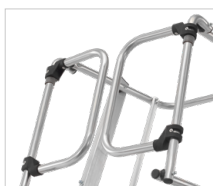

## Juego de repuestos puerta de seguridad para escaleras con plataforma

- Automontaje con el uso de herramientas.
- Contenido: 2 batientes, incl. material de fijación.

Para tipo	8483+8484
<u>Peso (aprox. kg)</u>	<u>2,0</u>
Referencia	0055239
Precio/juego sin IVA €	172,00





# PEDESTALES Y TABURETES



106 Pedestales y taburetes

121 Accesorios y piezas de repuesto  
para pedestales y taburetes



# HYMER ONLINE – EL BUSCADOR DE PRODUCTOS PARA PEDESTALES Y TABURETES

Búsqueda sencilla, rápidos resultados.

Soluciones adecuadas para diferentes trabajos industriales: con nuestro buscador de productos puede obtener una visión general a través de la función de filtro, ver los detalles del producto y comparar directamente los diferentes modelos de pedestales y taburetes.

## 01 Filtrar productos.

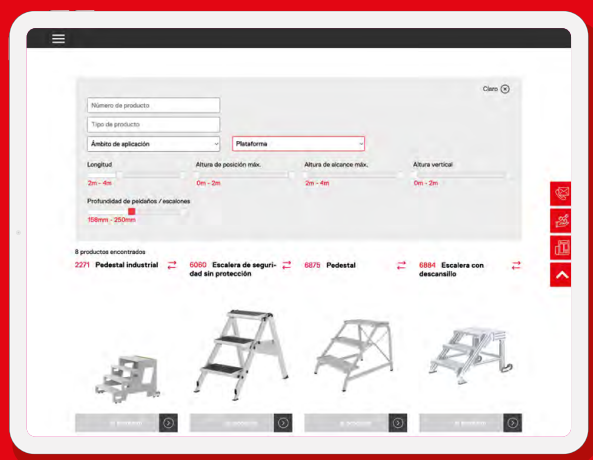

Después de haber seleccionado el grupo de productos pedestales y taburetes, puede seleccionar por tipo de producto (p. ej., plegables o rígidos), el campo de aplicación y las características especiales. Con esta selección previa llegará directamente al producto deseado.

## 02 Acceda a los detalles del producto.



Después de seleccionar un pedestal/taburete, puede acceder a la página de detalles del producto haciendo clic en ella; allí se muestran de forma gráfica todas las características y ventajas. La ficha técnica del producto se puede imprimir y añadir la tecnología de ascenso a la comparación de productos.

## 03 Comparar productos.

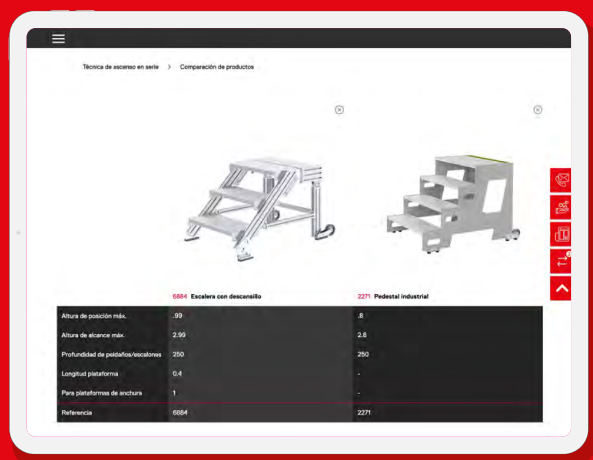

La práctica función de comparación de productos ayuda a tomar decisiones: Los medios auxiliares de ascenso seleccionados están claramente dispuestos uno al lado del otro con la imagen y los datos del producto, como la longitud, la altura de posición, la altura de alcance y la referencia.

¡Ahora encontrar y comparar pedestales y taburetes es más fácil!

[www.hymer-steigtechnik.de/es/buscador-de-productos](http://www.hymer-steigtechnik.de/es/buscador-de-productos)





---

# PEDESTALES Y TABURETES

108 Pedestal

109 Pedestales para maquinaria

111 Escalera con descansillo

112 Taburete industrial

113 Pedestal para mantenimiento y montaje

114 Escaleras de seguridad

118 Pasarelas de aluminio

120 Plataforma de montaje

# PEDESTALES Y TABURETES

**Máxima estabilidad para las condiciones más exigentes.**

Resistente, estable, duradero, altamente funcional: lo mejor en aluminio. Nuestros pedestales, taburetes y pasarelas de aluminio proporcionan el máximo confort, una protección completa y una elevada seguridad durante los trabajos profesionales e industriales de montaje y mantenimiento.

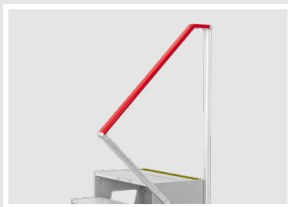

Equipamientos adicionales opcionales como pasamanos ergonómicos para una mayor seguridad.

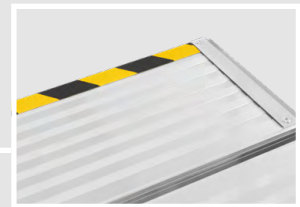

Apoyo cómodo y seguro para trabajos más largos gracias a la robusta plataforma de trabajo.

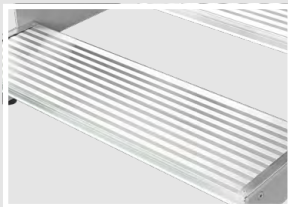

Ascenso cómodo y antideslizante gracias a escalones de gran superficie.

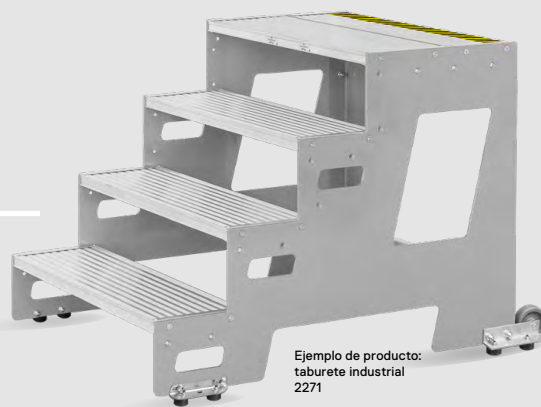

Gran estabilidad para un uso intensivo.

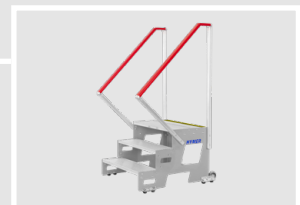

Montaje sencillo y sin esfuerzo.

MADE IN GERMANY

**10**  
YEAR  
GUARANTEE

# PEDESTAL

- Estabilidad extremadamente alta para un uso intensivo.
- Opcionalmente con pasamanos para una mayor seguridad laboral.

## Características:

- Profundidad de los escalones 232 mm.
- Carga máxima admisible 150 kg.
- Según EN 14183.
- El envío se realiza despiezado para su montaje en situ.

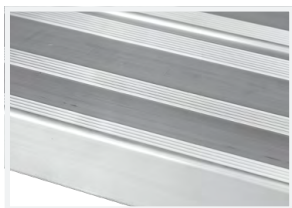
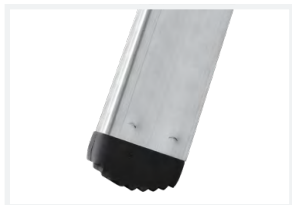

687536

Número de escalones	2	3	4
Larguero (aprox. mm)	40	40	40
Altura de posición (altura del escalón superior) (aprox. m)	0,48	0,72	0,96
Altura de alcance (aprox. m)	2,48	2,72	2,96
Anchura de escalones, escalón superior (aprox. mm)	585	571	556
Anchura de escalones, escalón inferior (aprox. mm)	600	600	600
Alcance (aprox. m)	0,68	0,95	1,21
Peso (aprox. kg)	7,1	9,7	11,4
Referencia	687526	687536	687546
PVP recomendado sin IVA €	319,00	397,00	492,00

## Accesorios recomendados:



Pasamanos  
Página 122



Juego de ruedas  
Página 123

# PEDESTAL PARA MAQUINARIA

- Apoyo cómodo y seguro para trabajos más largos gracias a la gran plataforma.
- Ascenso cómodo y antideslizante gracias a los escalones de gran superficie.
- Estabilidad extremadamente alta para un uso intensivo.
- Desplazamiento ergonómico gracias a su peso ligero.
- Movilidad opcional con ruedas.

## Características:

- Dimensiones de la plataforma 580 x 350 mm.
- Carga máxima admisible 150 kg.
- Según EN 14183.



Número de escalones incl. plataforma	1	2	3	4	5
Altura de posición (aprox. m)	0,20	0,40	0,60	0,80	1,00
Altura de alcance (aprox. m)	2,20	2,40	2,60	2,80	3,00
Alcance (aprox. m)	0,38	0,63	0,87	1,10	1,34
Anchura (aprox. mm)	600	680	700	730	760
Peso (aprox. kg)	2,8	5,6	8,2	10,8	14,6
Referencia	6878163	6878263	6878363	6878463	6878563
PVP recomendado sin IVA €	140,00	250,00	365,00	475,00	620,00

## Accesorios recomendados:



Pasamanos lateral  
Página 122



Pasamanos frontal  
Página 122



Juego de ruedas  
Página 123

# PEDESTAL PARA MAQUINARIA R13

**NUEVO**

- Seguridad laboral en la clase más alta de resistencia al deslizamiento R13. Apto para su uso en zonas aceitosas.
- Apoyo cómodo y seguro para trabajos más largos gracias a la gran plataforma.
- Ascenso cómodo y antideslizante gracias a los escalones de gran superficie.
- Estabilidad extremadamente alta para un uso intensivo.
- Desplazamiento ergonómico gracias a su peso ligero.
- Movilidad opcional con ruedas.

## Características:

- Chapa de aluminio perforada R13.
- Dimensiones de la plataforma 580 x 350 mm.
- Carga máxima admisible 150 kg.
- Según EN 14183.



6878364



Número de escalones incl. plataforma	1	2	3	4	5
Altura de posición (aprox. m)	0,20	0,40	0,60	0,80	1,00
Altura de alcance (aprox. m)	2,20	2,40	2,60	2,80	3,00
Alcance (aprox. m)	0,38	0,63	0,87	1,10	1,34
Anchura (aprox. mm)	600	680	700	730	760
Peso (aprox. kg)	2,8	5,6	8,2	10,8	14,6
Referencia	6878164	6878264	6878364	6878464	6878564
PVP recomendado sin IVA €	299,00	579,00	699,00	879,00	1.099,00

## Accesorios recomendados:



Pasamanos lateral  
Página 122



Pasamanos frontal  
Página 122



Juego de ruedas  
Página 123

# ESCALERA CON DESCANSILLO

- Apoyo cómodo y seguro para trabajos más largos gracias a la gran plataforma.
- Ascenso cómodo y antideslizante gracias a los escalones de gran superficie.
- Estabilidad extremadamente alta para un uso intensivo.
- Suministro con 2 ruedas incl. material de fijación para el automontaje con herramientas.
- Opcional: Pasamanos con forma ergonómica en ambos lados.

## Características:

- Profundidad de escalones de 250 mm (escalones de aluminio perfilado).
- Anchura de escalones opcional entre 600, 800 o 1 000 mm.
- Longitud del pedestal de 400 mm.
- Carga máxima admisible del escalón 150 kg.
- Carga máxima admisible de la plataforma 300 kg.
- Según EN 14183.

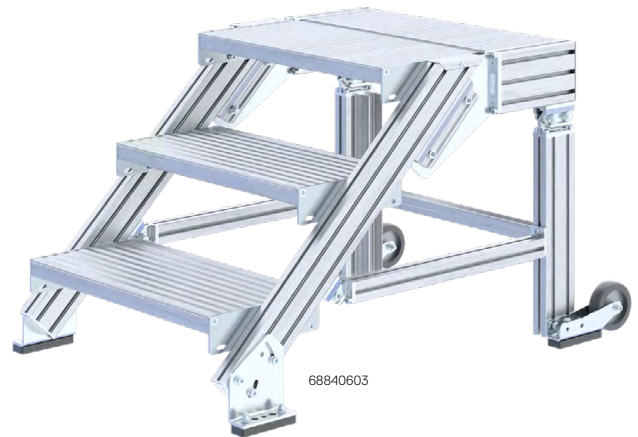

hymer-configurador.es

Anchura de escalones (mm)	600				800				1.000			
Número de escalones incl. plataforma	2	3	4	5	2	3	4	5	2	3	4	5
Altura de posición (altura hasta plataforma) (aprox. m)	0,40	0,60	0,80	0,99	0,40	0,60	0,80	0,99	0,40	0,60	0,80	0,99
Altura de alcance (aprox. m)	2,40	2,60	2,80	2,99	2,40	2,60	2,80	2,99	2,40	2,60	2,80	2,99
Alcance (aprox. m)	1,02	1,22	1,42	1,61	1,02	1,22	1,42	1,61	1,02	1,22	1,42	1,61
Peso (aprox. kg)	34,4	40,6	48,6	55,1	38,0	45,2	54,2	61,5	41,8	49,7	59,8	68,0
Referencia	68840602	68840603	68840604	68840605	68840802	68840803	68840804	68840805	68841002	68841003	68841004	68841005
PVP recomendado sin IVA €	1.156,00	1.249,00	1.312,00	1.575,00	1.186,00	1.313,00	1.385,00	1.668,00	1.218,00	1.381,00	1.456,00	1.763,00

Anchura exterior de la escalera: Anchura de escalones +155 mm para barandilla por un lado, anchura de escalones +230 mm para barandilla a ambos lados.

## Accesorios recomendados:



Barandilla de plataforma lateral  
Página 123



Barandilla de plataforma frontal  
Página 123



Pasamanos, se puede utilizar por ambos lados  
Página 123



# TABURETE INDUSTRIAL

- Apoyo cómodo y seguro para trabajos más largos gracias a la gran plataforma.
- Ascenso cómodo y antideslizante gracias a los escalones de gran superficie.
- Estabilidad extremadamente alta para un uso intensivo.
- Se puede combinar con diferentes variantes de diseño.
- Ideal para el montaje fijo.
- Opcional: Pasamanos en ambos lados con forma ergonómica.

## Características:

- Profundidad de escalones de 250 mm (escalones de aluminio perfilado).
- Profundidad de escalón en el nivel superior de aprox. 470 mm.
- Modelo con rejilla de acero o aluminio disponible previa solicitud.
- Carga máxima admisible 150 kg.
- Según EN 14183.

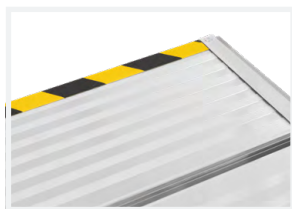
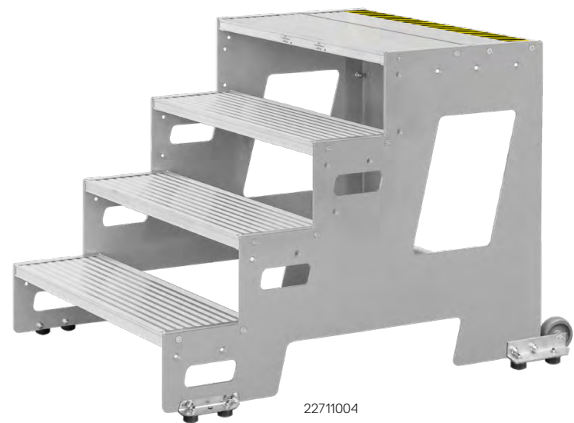

## Módulos básicos

Anchura de escalones (mm)	600			800			1.000		
	2	3	4	2	3	4	2	3	4
Número de escalones	2	3	4	2	3	4	2	3	4
Alt. de posición (alt. hasta plataf.) (aprox. m)	0,4	0,6	0,8	0,4	0,6	0,8	0,4	0,6	0,8
Altura de alcance (aprox. m)	2,4	2,6	2,8	2,4	2,6	2,8	2,4	2,6	2,8
Alcance (aprox. m)	0,78	1,05	1,25	0,78	1,05	1,25	0,78	1,05	1,25
Peso (aprox. kg)	14,5	23,0	29,5	16,0	25,0	32,0	17,5	27,0	34,5
Referencia	22710602	22710603	22710604	22710802	22710803	22710804	22711002	22711003	22711004
PVP recomendado sin IVA €	1.053,00	1.516,00	1.908,00	1.078,00	1.550,00	1.960,00	1.111,00	1.594,00	2.012,00

## Módulos de ampliación

Anchura de escalones (mm)	600			800			1.000		
	2	3	4	2	3	4	2	3	4
Número de escalones	2	3	4	2	3	4	2	3	4
Peso (aprox. kg)	10,5	16,0	20,5	12,0	18,0	23,0	13,5	20,0	25,5
Referencia	22720602	22720603	22720604	22720802	22720803	22720804	22721002	22721003	22721004
PVP recomendado sin IVA €	665,00	869,00	1.146,00	689,00	951,00	1.190,00	724,00	996,00	1.245,00

## Accesorios recomendados:



Pasamanos  
Página 122

# PEDESTAL PARA MANTENIMIENTO Y MONTAJE

- Trabajo ergonómico gracias a una profundidad de escalones de 80 mm.
- Plataforma estable con una gran superficie de apoyo.
- Elevada estabilidad gracias a la unión soldada entre largueros y escalones.
- Los tornapuntas rígidos evitan un cierre involuntario.
- Ocupa muy poco espacio en su almacenamiento y transporte.

## Características:

- Dimensiones de la plataforma 400 x 300 mm.
- Carga máxima admisible 150 kg.
- Según EN 14183.
- Garantía legal.



7102003

Número de escalones incl. plataforma	2	3	4
Larguero (aprox. mm)	80	80	80
Altura de posición (aprox. m)	0,42	0,62	0,84
Altura de alcance (aprox. m)	2,42	2,62	2,84
Altura vertical total (aprox. m)	0,42	0,62	0,84
Anchura superior/inferior (aprox. mm)	400/530	400/560	400/600
Plegado LxAnxAl (aprox. m)	0,69x0,53x0,17	0,91x0,55x0,17	1,13x0,60x0,17
Longitud de expansión (aprox. m)	0,58	0,72	0,88
Medida de la plataforma AnxPr (aprox. m)	0,40x0,30	0,40x0,30	0,40x0,30
Peso (aprox. kg)	4,0	4,7	5,6
Referencia	7102002	7102003	7102004
PVP recomendado sin IVA €	257,00	283,00	320,00

# ESCALERA DE SEGURIDAD SIN SOPORTE DE APOYO

- Escalera de seguridad plegable y extremadamente estable.
- Escalones extragrandes con revestimiento de goma antideslizante.
- Sólido refuerzo, resistente a la presión y a la tracción entre la escalera y el tramo de soporte.

## Características:

- Anchura de escalones de 360 mm.
- Profundidad de escalones 230 mm.
- Según EN 14183.
- Garantía legal.



Número de escalones	2	3
Altura de posición (altura del escalón superior) (aprox. m)	0,45	0,70
Altura de alcance (aprox. m)	2,45	2,70
Anchura (aprox. mm)	490	560
Plegada L×An×Al (aprox. m)	0,55×0,49×0,08	1,12×0,56×0,08
Longitud de expansión (aprox. m)	0,55	0,90
Peso (aprox. kg)	5,0	8,4
Referencia	606002	606003
PVP recomendado sin IVA €	273,00	412,00

## Accesorios recomendados:



Juego de ruedas  
con muelle  
Página 123

# ESCALERA DE SEGURIDAD CON SOPORTE DE APOYO

- Escalera de seguridad plegable y extremadamente estable.
- Escalones extragrandes con revestimiento de goma antideslizante.
- Sólido refuerzo, resistente a la presión y a la tracción entre la escalera y el tramo de soporte.
- Con soporte de apoyo y práctica bandeja portaherramientas.

## Características:

- Anchura de escalones de 360 mm.
- Profundidad de escalones 230 mm.
- Según EN 14183.
- Garantía legal.



Número de escalones	3	4	5
Altura de posición (altura del escalón superior) (aprox. m)	0,70	0,90	1,15
Altura de alcance (aprox. m)	2,70	2,90	3,15
Anchura (aprox. mm)	560	580	600
Plegada L×An×Al (aprox. m)	1,12×0,56×0,12	1,43×0,58×0,12	1,75×0,60×0,12
Longitud de expansión (aprox. m)	0,90	1,15	1,50
Peso (aprox. kg)	8,4	10,6	12,8
Referencia	606103	606104	606105
PVP recomendado sin IVA €	529,00	659,00	838,00

## Accesorios recomendados:



Juego de ruedas con muelle  
Página 123

# ESCALERA DE SEGURIDAD SIN SOPORTE DE APOYO

- Escalera de seguridad plegable y extremadamente estable.
- Escalones extragrandes con revestimiento de aluminio estriado.
- Sólido refuerzo, resistente a la presión y a la tracción entre la escalera y el tramo de soporte.

## Características:

- Anchura de escalones de 360 mm.
- Profundidad de escalones 230 mm.
- Según EN 14183
- Garantía legal.



Número de escalones	2	3
Altura de posición (altura del escalón superior) (aprox. m)	0,45	0,70
Altura de alcance (aprox. m)	2,45	2,70
Anchura (aprox. mm)	490	560
Plegada L×An×Al (aprox. m)	0,55×0,49×0,08	1,12×0,56×0,08
Longitud de expansión (aprox. m)	0,55	0,90
Peso (aprox. kg)	4,7	6,6
Referencia	606202	606203
PVP recomendado sin IVA €	357,00	492,00

## Accesorios recomendados:



Juego de ruedas  
con muelle  
Página 123

# ESCALERA DE SEGURIDAD CON SOPORTE DE APOYO

- Escalera de seguridad plegable y extremadamente estable.
- Escalones extragrandes con revestimiento de aluminio estriado.
- Sólido refuerzo, resistente a la presión y a la tracción entre la escalera y el tramo de soporte.
- Con soporte de apoyo y práctica bandeja portaherramientas.

## Características:

- Anchura de escalones de 360 mm.
- Profundidad de escalones 230 mm.
- Según EN 14183.
- Garantía legal.



606304

Número de escalones	3	4	5
Altura de posición (altura del escalón superior) (aprox. m)	0,70	0,90	1,15
Altura de alcance (aprox. m)	2,70	2,90	3,15
Anchura (aprox. mm)	560	580	600
Plegada L×An×Al (aprox. m)	1,12×0,56×0,12	1,43×0,58×0,12	1,75×0,60×0,12
Longitud de expansión (aprox. m)	0,90	1,15	1,50
Peso (aprox. kg)	9,7	11,9	14,4
Referencia	606303	606304	606305
PVP recomendado sin IVA €	613,00	764,00	940,00

## Accesorios recomendados:



Juego de ruedas  
con muelle  
Página 123



# PASARELA DE ALUMINIO TELESCÓPICA

- Diseño sólido y soldado.
- Extensible de forma continua a ambos lados.

## Características:

- Anchura de la pasarela de 270 mm.
- Carga máxima admisible 150 kg.
- Garantía legal.



Longitud (aprox. m)	1,79 – 2,90	2,08 – 3,50
Dimensión L×An×Al (aprox. m)	1,79×0,31×0,09	2,08×0,31×0,09
Peso (aprox. kg)	12,2	13,9
Referencia	686601	686602
PVP recomendado sin IVA €	462,00	509,00

Nota: Altura de posición máxima admisible de 1,00 m.

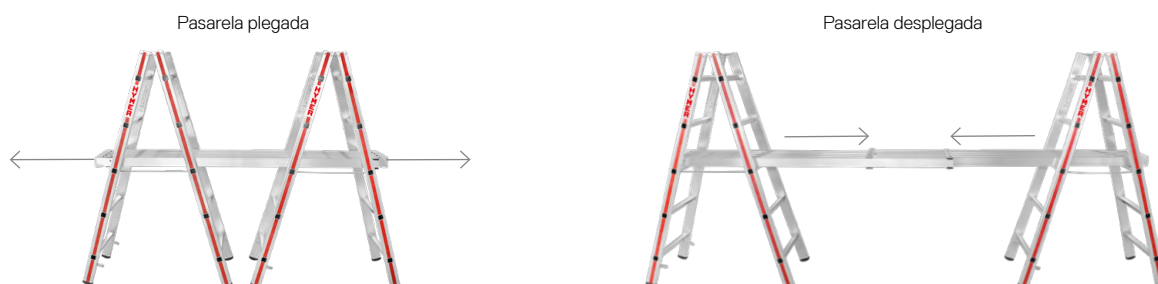

# PASARELA DE ALUMINIO «TELESTEG»

- Seguro de transporte bloqueable.
- Unión rápida y sencilla de los elementos individuales.
- Estabilidad extremadamente alta para un uso intensivo.
- Extensible de forma continua a ambos lados y divisible por el centro.
- Ocupa muy poco espacio en su almacenamiento y transporte.

## Características:

- Anchura de la pasarela de 300 mm.
- Carga máxima admisible 150 kg.

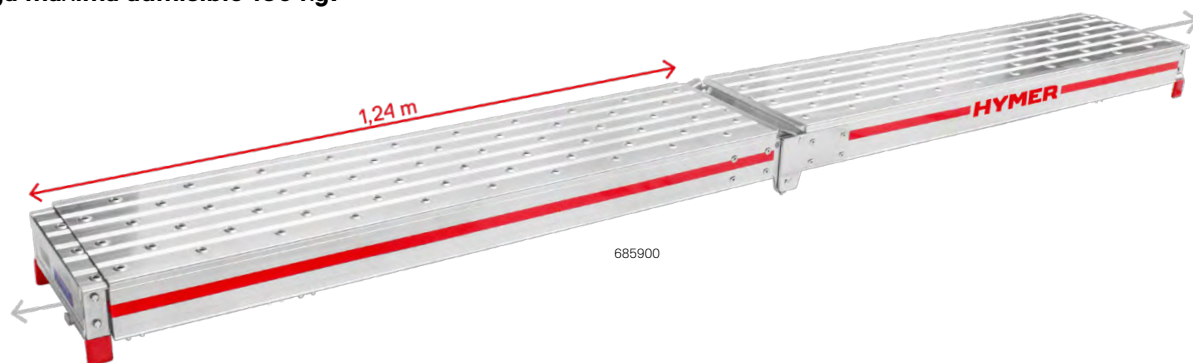

Longitud desplegada con ambas piezas (aprox. m)	4,00
Longitud desplegada con una pieza (aprox. m)	2,00
Longitud plegada con una pieza (aprox. m)	1,24
Dimensión LxAnxAI (aprox. m)	1,25x0,30x0,20
Peso (aprox. kg)	22,4
Referencia	685900
PVP recomendado sin IVA €	836,00

Nota: Altura de posición máxima admisible de 1,00 m.



# PLATAFORMA DE MONTAJE

- Bloqueo automático de los soportes en la posición de uso y transporte.
- Transporte cómodo gracias al orificio de agarre en el centro del revestimiento.
- Estabilidad extremadamente alta para un uso intensivo.
- Ocupa muy poco espacio en su almacenamiento y transporte.

## Características:

- Tacos interiores atornillados.
- Anchura de la plataforma de 0,50 m.
- Longitud de la plataforma de 1,70 m.
- Carga total máxima 300 kg.



Longitud de la plataforma (aprox. m)	1,70
Anchura de la plataforma (aprox. m)	0,50
Larguero (aprox. mm)	60
Altura de posición (aprox. m)	0,58
Altura de alcance (aprox. m)	2,58
Dimensión L×An×Al (aprox. m)	1,75×0,60×0,20
Peso (aprox. kg)	16,9
Referencia	686400
PVP recomendado sin IVA €	443,00

## Accesorios recomendados:



Juego de prolongadores  
para el tramo de acceso  
Página 122

---

# ACCESORIOS Y PIEZAS DE REPUESTO PARA PEDESTALES Y TABURETES

122 Accesorios

124 Piezas de repuesto



## Juego de prolongadores para el tramo de acceso para plataforma de montaje

- Prolongadores de largueros para la regulación de forma continua de la altura de la plataforma de montaje de 0,58 m a 0,83 m.
- Altura de alcance con prolongadores de 2,58 m a 2,83 m.
- Regulación de forma continua.
- Automontaje sin el uso de herramientas.
- Contenido: 2 prolongadores, incl. material de fijación.

Para tipo	6864
Para tamaño de larguero (aprox. mm)	60
Rango de ajuste (aprox. mm)	250
Peso (aprox. kg)	1,5
Referencia	0051856
Precio/juego sin IVA €	118,00



## Pasamanos para pedestal

- Se puede montar a la derecha, a la izquierda y a ambos lados.
- Automontaje con el uso de herramientas.
- Incl. material de fijación.

Para tipo	6875
Peso (aprox. kg)	1,2
Referencia	0054896
Precio/unidad sin IVA €	53,00



## Pasamanos para taburete industrial

- Para un ascenso cómodo y seguro.
- Automontaje con el uso de herramientas.
- Incl. material de fijación.

Para tipo	2271	
Para número de escalones	3	4
Para anchura de escalones (mm)	600+800+1.000	600+800+1.000
Peso (aprox. kg)	3,5	5,0
Referencia	22730003	22730004
Precio/unidad sin IVA €	297,00	350,00



## Pasamanos lateral para pedestal para maquinaria

- Para un ascenso cómodo y seguro.
- Automontaje con el uso de herramientas.
- Incl. material de fijación

Para tipo	6878		
Para número de escalones	2+3	4	5
Altura (aprox. m)	0,60	0,60	0,60
Peso (aprox. kg)	1,7	1,9	2,0
Referencia	20000962	20000963	20000964
Precio/unidad sin IVA €	99,00	109,00	119,00



## Pasamanos frontal para pedestal para maquinaria

Para un apoyo seguro.

- Automontaje con el uso de herramientas.
- Incl. material de fijación

Para tipo	6878		
Para número de escalones	2-5		
Altura (aprox. m)	0,60		
Peso (aprox. kg)	1,9		
Referencia	20000965		
Precio/unidad sin IVA €	109,00		

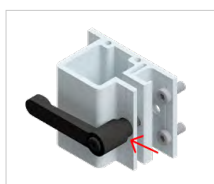

## Palanca de sujeción

Para tipo	6884	
Para número de escalones	2-5	
Cantidad (unidades)	1	2
Peso (aprox. kg)	0,1	0,2
Referencia	22990034	22990035
Precio/unidad sin IVA €	19,30	36,00

# ACCESORIOS



## Barandilla de plataforma lateral para escalera con descansillo, para su uso en ambos lados

- Incl. material de fijación.
- Número de palancas de sujeción necesarias para la barandilla de plataforma desmontable: 2 unidades.

Para tipo	6884		
Para número de escalones	2-5		
Peso (aprox. kg)	6,4		
Referencia	0054747		
Precio/unidad sin IVA €	170,00		



## Barandilla de plataforma frontal para escalera con descansillo

- Incl. material de fijación.
- Número de palancas de sujeción necesarias para la barandilla de plataforma desmontable: 2 unidades.

Para tipo	6884		
Para anchura de escalones	600	800	1.000
Peso (aprox. kg)	7,3	8,2	9,0
Referencia	22990030	22990031	22990032
Precio/unidad sin IVA €	171,00	180,00	193,00



## Pasamanos para escalera con descansillo, para su uso en ambos lados

- Incl. material de fijación.
- Número de palancas de sujeción necesarias para el pasamanos desmontable: 2 unidades.

Para tipo	6884		
Para número de escalones	2+3	4	5
Peso (aprox. kg)	7,1	7,4	8,5
Referencia	0055367	0055366	0053472
Precio/unidad sin IVA €	283,00	288,00	302,00



## Juego de ruedas con muelle para escaleras de seguridad

- Práctico juego de ruedas con 4 ruedas-guía recubiertas de goma con rodamientos de bolas.
- El resorte de compresión garantiza un apoyo estable al subir la escalera.
- Automontaje con el uso de herramientas.
- Contenido: 4 ruedas, incl. material de fijación.

Para tipo	6060+6061+6062+6063		
Para número de escalones	3-5		
Peso (aprox. kg)	2,3		
Referencia	008951		
Precio/juego sin IVA €	342,00		



## Juego de ruedas para pedestal

- Automontaje con el uso de herramientas.
- Contenido: 2 ruedas, incl. material de fijación.

Para tipo	6875		
Peso (aprox. kg)	0,9		
Referencia	0054448		
Precio/juego sin IVA €	77,00		



## Juego de ruedas para pedestal para maquinaria

- Automontaje con el uso de herramientas.
- Contenido: 2 ruedas y 2 soportes, incl. material de fijación.

Para tipo	6878		
Para número de escalones	2-5		
Peso (aprox. kg)	1,1		
Referencia	20000966		
Precio/juego sin IVA €	149,00		



# PIEZAS DE REPUESTO



## Juego de repuestos tapones cónicos para estabilizadores para escaleras con plataforma / juego de repuestos tapones cónicos para pedestal

- Automontaje sin el uso de herramientas
- Contenido: 2 tapones cónicos.

Para tipo	6878
Díam. de los tapones (aprox. mm)	30
<b>Peso (aprox. kg)</b>	<b>0,1</b>
Referencia	0054760
Precio/juego sin IVA €	15,00



## Juego de tacos interiores para escaleras de seguridad

- Automontaje sin el uso de herramientas.
- Contenido: 2 tacos interiores para el tramo de soporte y 2 tacos interiores para el tramo de escalera.

Para tipo	6060+6062	6060+6061 +6062+6063
Para número de escalones	2	3-5
<b>Peso (aprox. kg)</b>	<b>0,1</b>	<b>0,1</b>
Referencia	0054975	0054635
Precio/juego sin IVA €	30,50	30,50

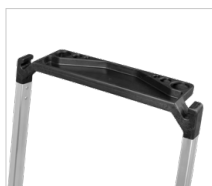

## Juego de repuestos bandeja para escaleras de seguridad

- Automontaje con el uso de herramientas.
- Contenido: 1 bandeja, incl. material de fijación.

Para tipo	6061+6063
<b>Peso (aprox. kg)</b>	<b>0,3</b>
Referencia	0054829
Precio/juego sin IVA €	50,00



## Revestimiento de goma para escaleras de seguridad

- Automontaje sin el uso de herramientas.

Para tipo	6060+6061
<b>Peso (aprox. kg)</b>	<b>0,3</b>
Referencia	0054830
Precio/unidad sin IVA €	19,80



# PIEZAS DE REPUESTO



## Muelle para el bloqueo de gancho para pasarela de aluminio «TELESTEG»

- Automontaje con el uso de herramientas.

Para tipo	6859
Referencia	003412
Precio/unidad sin IVA €	3,60



## Muelle para seguro telescópico para pasarela de aluminio «TELESTEG»

- Automontaje con el uso de herramientas.

Para tipo	6859
Referencia	003433
Precio/unidad sin IVA €	5,00

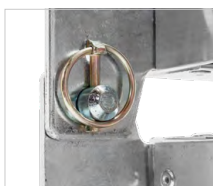

## Juego de repuestos pasadores de seguridad para pasarela de aluminio «TELESTEG»

- Automontaje sin el uso de herramientas.
- Contenido: 2 pasadores de seguridad.

Para tipo	6859
Referencia	0053500
Precio/juego sin IVA €	9,80



# HYMER-TECNOLOGÍA DE ASCENSO



## ESCALERAS Y PEDESTALES

- Escaleras simples y con ganchos
- Escaleras correderas y correderas con cuerda
- Escaleras de tijera
- Escaleras multifunción
- Escaleras con plataforma y descansillo
- Productos para aplicaciones especiales
- Pedestales y taburetes

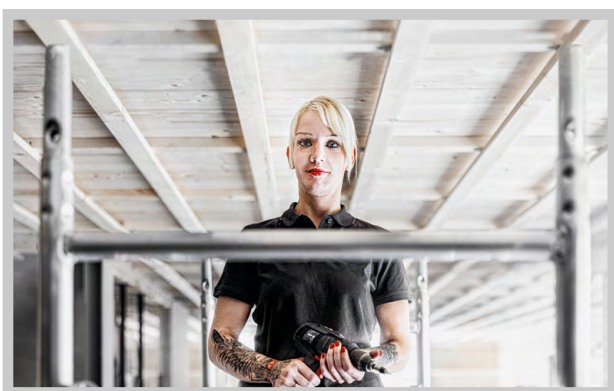

## ANDAMIOS MÓVILES

- Andamios móviles con escaleras integradas
- Diferentes tamaños de plataforma
- Opcionalmente con traviesas / estabilizadores

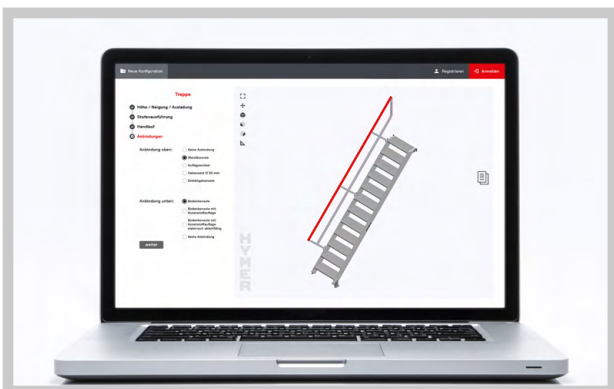

## ESCALERAS, PLATAFORMAS Y PLATAFORMAS DE MANTENIMIENTO

- Configuraciones HYMER
- Construcciones especiales
- Configurador online: [hymer-configurador.es](http://hymer-configurador.es)



## ESCALERAS VERTICALES FIJAS

- Escalera para el mantenimiento de un edificio
- Escalera de emergencia / escalera de incendios / salida de emergencia
- Escalera de mantenimiento de máquinas
- Configurador online: [hymer-configurador.es](http://hymer-configurador.es)

# EN CASA EN ALLGÄU, EN CASA EN EUROPA.

60 años de excelente calidad «made in Germany».

Desde el primer día en posesión de nuestra familia fundadora, hemos actuado con éxito en el mercado como una empresa estable que opera en toda Europa. Porque no nos conformamos con la mediocridad, sino que cuestionamos los estándares vigentes y los redefinimos. De este modo, creamos estabilidad y progreso al mismo tiempo.



# **Hymer-Leichtmetallbau GmbH & Co. KG**

Käferhofen 10 | 88239 Wangen | Alemania

Teléfono +49 75 22 700-700

[international-sales@hymer-alu.de](mailto:international-sales@hymer-alu.de) | [hymer-acceso.es](http://hymer-acceso.es)