

## Andamios móviles

Precios recomendados de venta sin IVA  
para clientes comerciales a partir del 15.07.2022

# HYMMER

# HECHA PARA CREADORES.

Tecnología de ascenso profesional  
para el sector industrial y profesional.

---

**Una cosa está clara: En primer lugar, los andamios móviles deben asegurar a las personas que desempeñan cada día un trabajo duro en altura. Y para que no se pierda un tiempo valioso en el montaje y desmontaje, los andamios móviles también deben estar listos para usarlos rápidamente y, sobre todo, con pocas maniobras.**

**La gama de andamios móviles HYMER ofrece el sistema de andamios móviles adecuado para una gran variedad de requisitos con las más altas exigencias de seguridad, durabilidad y confort con una atractiva relación calidadprecio. La conformidad con la normativa es crucial.**

**HECHA PARA  
CREADORES.**

---

# ÍNDICE

## ANDAMIOS MÓVILES

- 10 Andamios móviles con estabilizadores o traviesas móviles
- 41 Elementos individuales
- 46 Piezas de repuesto



# Listo para trabajar: sencillo, rápido y seguro

Facilitar y hacer más seguros los trabajos duros en altura a cada paso:  
Nuestros andamios móviles son sólidos, cómodos y duraderos.  
Ya sea con el elevador HYMER o la barandilla de seguridad,  
se montan y desmontan muy rápido con pocas maniobras.

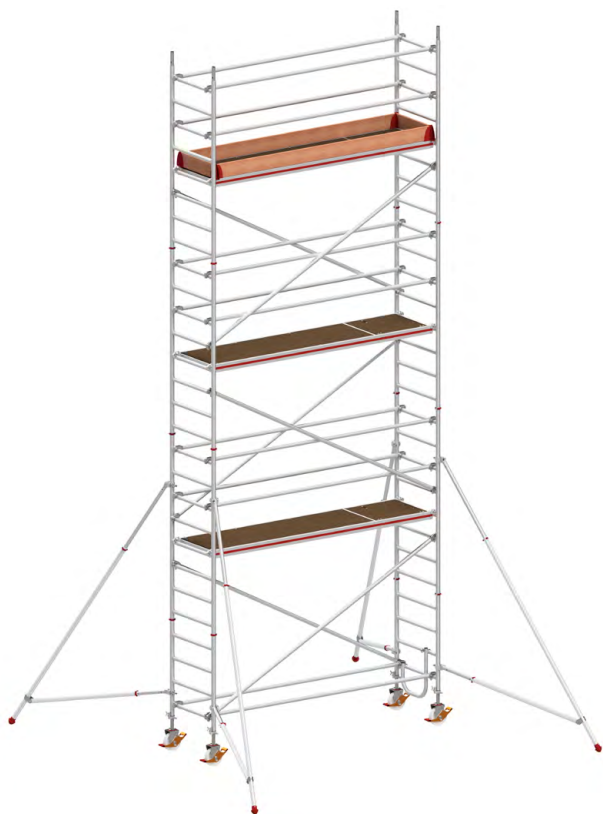

## Con elevador HYMER

El práctico elevador HYMER-Lifter facilita el montaje y el desmontaje de las tornapuntas desde el suelo o desde la plataforma inferior. Por lo tanto, se garantiza una protección lateral continua según la norma EN 1004 en todas las fases de montaje y desmontaje.

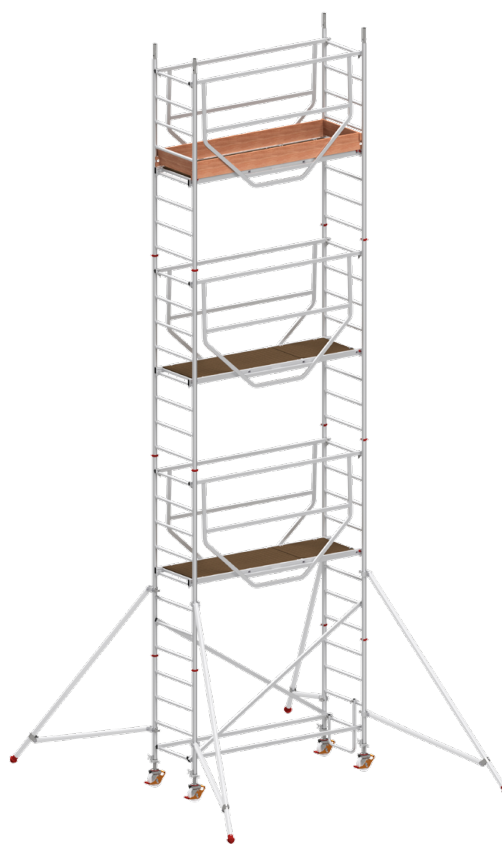

## Con barandilla de seguridad

La barandilla de seguridad, que se puede enganchar desde abajo, proporciona la protección lateral esencial según la norma EN 1004 durante el montaje y el desmontaje. La barandilla de seguridad se engancha fácilmente en la plataforma y se bloquea mediante un gancho autoblocante.

# HYMER ONLINE: EL BUSCADOR DE PRODUCTOS PARA ANDAMIOS MÓVILES

La mejor opción con el mejor equipamiento.

Andamios móviles para los trabajos exigentes en altura: Con nuestro buscador de productos puede obtener una visión general a través de la función de filtro, ver los detalles del producto y comparar directamente los diferentes modelos de andamios móviles con traviesa móvil o estabilizador.

## 01 Filtrar productos.

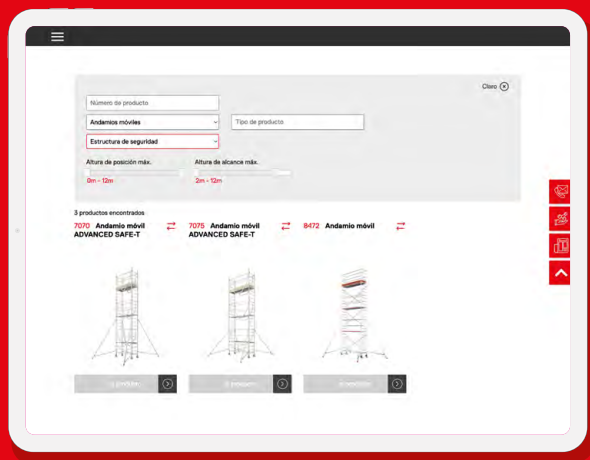

Después de haber seleccionado el grupo de productos de andamios móviles, puede filtrar por tipo de producto (traviesa móvil o estabilizador), características especiales y altura máxima de posición/alcance. Con esta selección previa llegará directamente al andamio que necesita.

## 02 Acceda a los detalles del producto.



Tras la selección, podrá acceder con un clic a la página detallada del producto, donde se muestran de forma gráfica todas las características y ventajas. Se puede imprimir la ficha técnica del producto y añadir el andamio móvil para comparar productos.

## 03 Comparar productos.

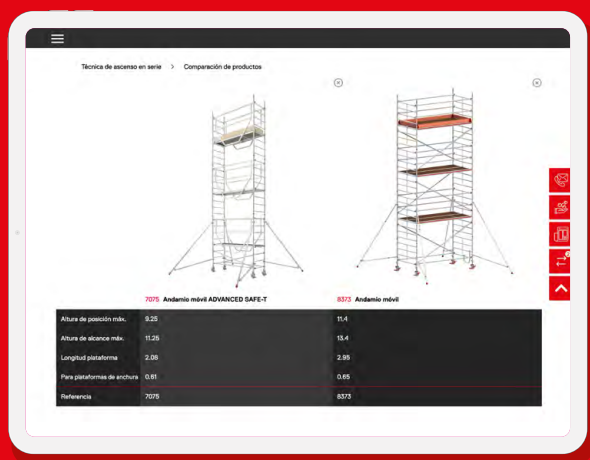

La práctica función de comparación de productos ayuda a tomar decisiones: Los andamios móviles añadidos se muestran dispuestos claramente uno al lado del otro con la imagen y los datos de producto como la altura máx. de posición/alcance, la longitud/anchura de la plataforma y la referencia.

¡Ahora encontrar y comparar andamios móviles es más fácil!

[www.hymer-steigtechnik.de/es/buscador-de-productos](http://www.hymer-steigtechnik.de/es/buscador-de-productos)

# VISTA GENERAL DE ANDAMIOS MÓVILES

¿Qué andamio móvil se adapta a cada aplicación?

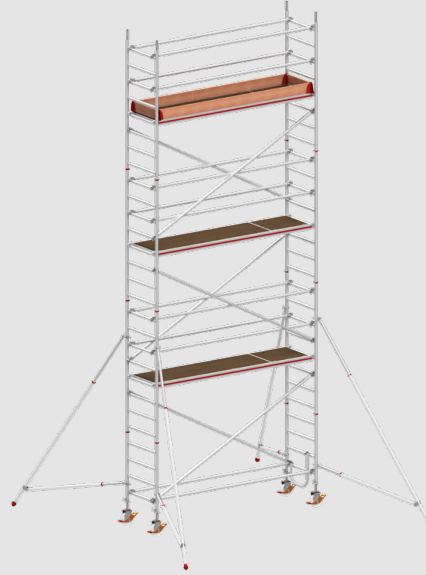

Andamio móvil con traviesas móviles	Andamio móvil con estabilizadores	Longitud de la plataforma x anchura del bastidor	Clase de andamio	Ajuste de altura
<ul style="list-style-type: none"> <li>▪ Gran flexibilidad</li> <li>▪ Trabajos cerca de la pared</li> <li>▪ Fácil desplazamiento lateral sobre la traviesa</li> <li>▪ Ahorro de costes gracias a la reducción de los tiempos de preparación</li> </ul>	<ul style="list-style-type: none"> <li>▪ Mayor confort en la seguridad</li> <li>▪ Montaje opcional con ajuste de altura</li> <li>▪ Desplazamiento y transporte con ahorro de espacio</li> <li>▪ Montaje especialmente seguro con el modelo de barandillas de seguridad SAFE-T</li> </ul>	(en metros)		
-	8371	2,95 x 0,80	3	✓
8171	-	2,95 x 0,80	3	-
-	8373	2,95 x 1,50	2	✓
8073	-	2,95 x 1,50	2	-
-	8573	2,95 x 1,50	2	✓
8273	-	2,95 x 1,50	2	-
-	8771	2,45 x 0,80	3	✓
-	8773	2,45 x 1,50	2	✓
-	8472	1,90 x 0,80	3	✓
-	8177	1,90 x 0,80	3	✓
-	8473	1,90 x 1,50	2	✓
-	8576	1,90 x 1,50	2	✓
7077	7077	2,08 x 0,72	3	-
-	7075	2,08 x 0,72	3	-
-	7070	1,58 x 0,72	3	-

# ANDAMIOS MÓVILES SEGÚN EN 1004

La gama de andamios móviles HYMER ofrece el sistema de andamios móviles adecuado para una gran variedad de requisitos con las más altas exigencias de seguridad, durabilidad y confort con una atractiva relación calidad-precio.

## La conformidad con la normativa es crucial

Nuestros andamios móviles son aptos para todos los trabajos en fachadas e interiores y cumplen la versión actual de la EN 1004, tanto con estabilizadores como con traviesas móviles:

## Distancia máxima entre plataformas

Para reducir el riesgo de caídas durante el montaje, desmontaje y acceso al andamio móvil, la distancia entre dos plataformas debe ser de un máximo de 2,25 metros. La plataforma inferior puede utilizarse a una altura máxima de 3,40 metros.

## Montaje, modificación y desmontaje más seguros

De acuerdo con la versión actual de la norma EN 1004, las plataformas de trabajo móviles deben estar construidas de forma que se puedan montar, transformar y desmontar sin necesidad de una protección anticaídas personal. Esto significa que en cada fase del montaje o desmontaje debe garantizarse una protección lateral continua. Por tanto, los elementos de la barandilla y los tornapuntas para la siguiente posición ya deben poder fijarse mediante uno de los siguientes métodos de montaje:

- desde el suelo
- desde la plataforma inferior
- a través de la trampilla de paso de la plataforma  
(método 3-T «Through the trapdoor»)

A causa de las nuevas especificaciones para el cálculo de la estática puede haber modificaciones en la estructura del producto, en el montaje y en los lastres.



### Normativas para Austria y Francia:

Para el montaje en Austria, las plataformas a partir de una altura de posición de 1 metro deben estar equipadas con rodapiés.

En el caso del montaje en Francia, esto se aplica a todas las plataformas.

Encontrará las piezas adicionales necesarias para ello a partir de la página 41.

Puede encontrar instrucciones adicionales para estos países en nuestro sitio web.

# ANDAMIOS MÓVILES CON ESTABILIZADORES

**Máxima estabilidad, trabajo cómodo.**

Los estabilizadores sujetan el andamio móvil de forma segura. Se pueden ajustar de forma continua en el bastidor, colocar fácilmente en la posición de transporte o también plegar para trabajar cerca de la pared. La ventaja: maniobras que ahorran espacio, tiempo y costes.

Puede descargar las instrucciones de montaje y uso de nuestros andamios móviles en [hymer-steigtechnik.de/es/servicio/descargas](http://hymer-steigtechnik.de/es/servicio/descargas).

# ANDAMIOS MÓVILES CON TRAVIESAS MÓVILES

**Máxima flexibilidad, tiempos de preparación mínimos.**

Fácil de maniobrar y rápida de montar para trabajos cerca de la pared: Los andamios móviles HYMER con traviesa convencen por sus reducidos tiempos de montaje y desmontaje, así como por su montaje especialmente flexible gracias a su sencillo desplazamiento sobre la traviesa.

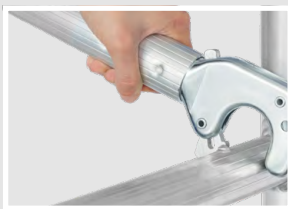

Rápido montaje y desmontaje mediante cierres de clic en tornapuntas y diagonales.

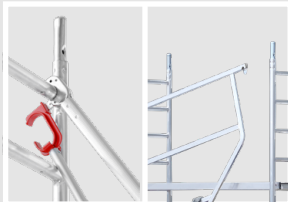

Montaje y desmontaje cómodo y seguro gracias al elevador práctico HYMER-Lifter o barandilla de seguridad.



Diseño extremadamente robusto con bastidores soldados.

Ilustración izquierda:  
Andamio móvil con  
traviesas móviles 8171



Ilustración derecha:  
Andamio móvil con  
estabilizadores 8371



Plataforma amplia y resistente a la intemperie con revestimiento antideslizante.

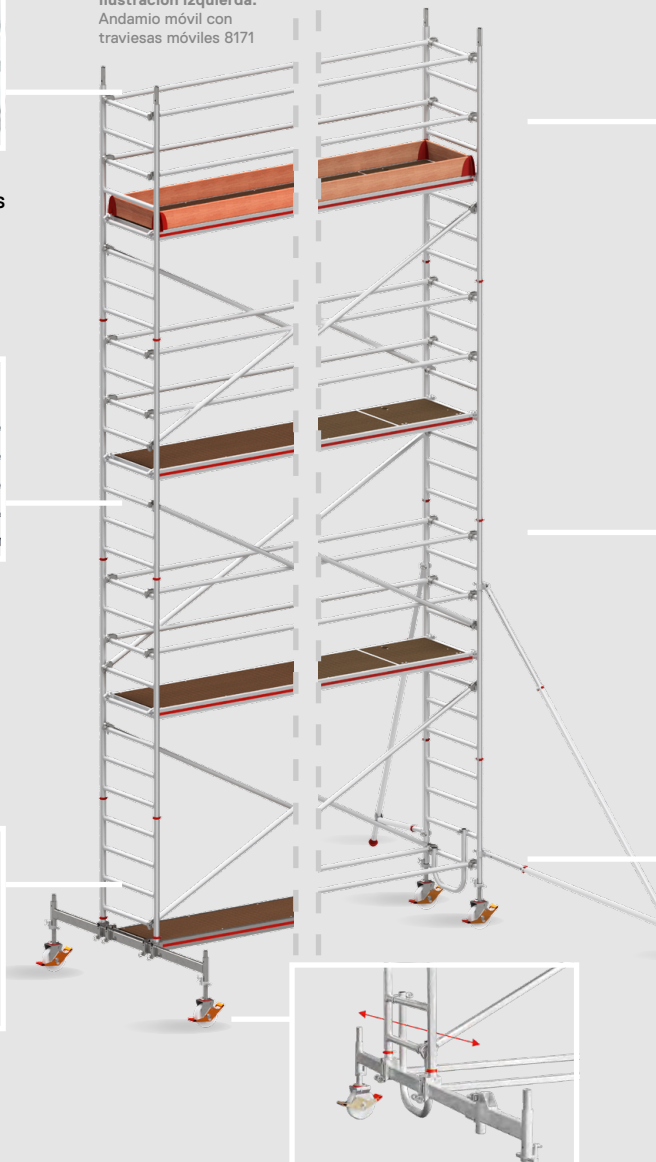
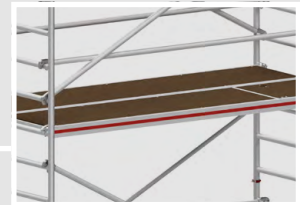
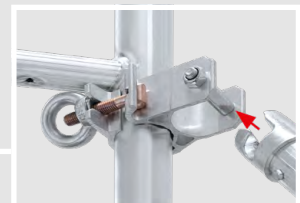

Estabilizador con cierre de bayoneta para un fácil montaje desde el suelo. Plegable para trabajar cerca de la pared y facilitar las maniobras.



Fácil compensación de los desniveles del terreno gracias a las ruedas-guía ajustables en altura.

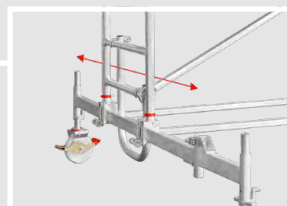

Montaje para trabajar cerca de la pared desplazando lateralmente la traviesa.

MADE IN GERMANY

EN  
1004

10  
YEAR  
GUARANTEE



# HYMER-TECNOLOGÍA DE ASCENSO



## ESCALERAS Y PEDESTALES

- Escaleras simples y con ganchos
- Escaleras correderas y correderas con cuerda
- Escaleras de tijera
- Escaleras multifunción
- Escaleras con plataforma y descansillo
- Productos para aplicaciones especiales
- Pedestales y taburetes



## ANDAMIOS MÓVILES

- Andamios móviles con escaleras integradas
- Diferentes tamaños de plataformas
- Opcionalmente con traviesas / estabilizadores

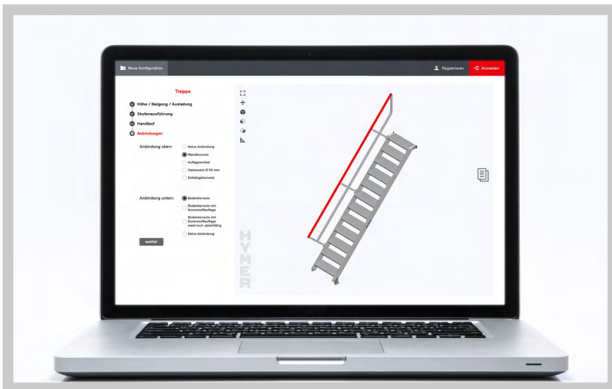

## ESCALERAS, PLATAFORMAS Y PLATAFORMAS DE MANTENIMIENTO

- Configuraciones HYMER
- Construcciones especiales
- Configurador online: [hymer-configurador.es](http://hymer-configurador.es)



## ESCALERAS VERTICALES FIJAS

- Escalera para el mantenimiento de un edificio
- Escalera de emergencia / escalera de incendios / salida de emergencia
- Escalera de mantenimiento de máquinas
- Configurador online: [hymer-configurador.es](http://hymer-configurador.es)

# ANDAMIO MÓVIL CON ESTABILIZADORES

- Diseño extremadamente robusto con bastidores soldados.
- Rápido montaje y desmontaje mediante cierres de clic en tornapuntas y diagonales.
- Colocación cómoda de diagonales y plataformas en el mismo peldaño del bastidor.
- Revestimiento antideslizante sobre plataformas y ganchos de seguridad manuales para un montaje y desmontaje seguros.
- Cómoda compensación de las irregularidades del suelo gracias a las ruedas-guía regulables en altura.
- Montaje opcional en desnivel.

## Características:

- Longitud de la plataforma 2,95 m.
- Anchura del bastidor 0,80 m.
- Superficie trabajo 2,95 x 0,65 m.
- Rueda-guía de Ø 200 mm.
- Carga máxima admisible 200 kg/m<sup>2</sup>.
- Según EN 1004.

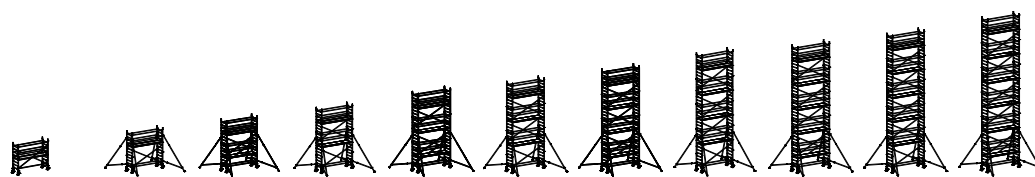
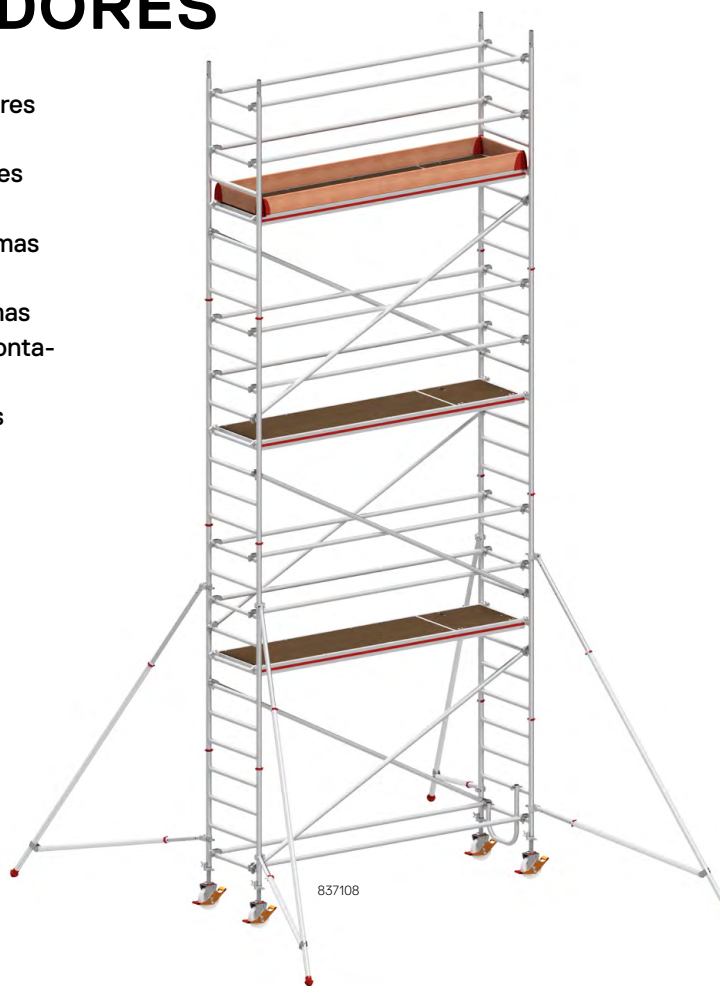

Referencia	837103	837104	837105	837106	837107	837108	837109	837110	837111	837112	837113
Altura de alcance (aprox. m)	3,40	4,40	5,40	6,40	7,40	8,40	9,40	10,40	11,40	12,40	13,40
Altura del andamio (aprox. m)	2,64	3,64	4,64	5,64	6,64	7,64	8,64	9,64	10,64	11,64	12,64
Altura de posición (aprox. m)	1,40	2,40	3,40	4,40	5,40	6,40	7,40	8,40	9,40	10,40	11,40
Longitud de la plataforma (aprox. m)	2,95	2,95	2,95	2,95	2,95	2,95	2,95	2,95	2,95	2,95	2,95
Anchura del bastidor (aprox. m)	0,80	0,80	0,80	0,80	0,80	0,80	0,80	0,80	0,80	0,80	0,80
<b>Lastre</b>											
Interior, centro (kg)	80	0	0	0	0	0	0	0	0	0	0
Interior, en la pared (kg)	80	40 <sup>(1)</sup>	60 <sup>(1)</sup>	80 <sup>(1)</sup>	100 <sup>(1)</sup>	120 <sup>(1)</sup>	140 <sup>(1)</sup>	180 <sup>(1)</sup>	200 <sup>(1)</sup>	220 <sup>(1)</sup>	240 <sup>(1)</sup>
Exterior, centro (kg)	80	0	0	0	0	0	0	no permitido	no permitido	no permitido	no permitido
Exterior, en la pared (kg)	80	60 <sup>(1)</sup>	100 <sup>(1)</sup>	0 <sup>(2)</sup>	0 <sup>(2)</sup>	0 <sup>(2)</sup>	60 <sup>(2)</sup>	no permitido	no permitido	no permitido	no permitido

<sup>(1)</sup> Si se utilizan 2 tubos de soporte (607141) para soportar la presión, no es necesario el lastre.

<sup>(2)</sup> Se necesitan dos tubos de soporte (607141) para soportar la presión.

Componentes adicionales necesarios a partir de la página 41.

## ANDAMIO MÓVIL CON ESTABILIZADORES

### Elementos individuales/lista de piezas

Referencia	Denominación	837103	837104	837105	837106	837107	837108	837109	837110	837111	837112	837113	Precio sin IVA €
607122	Bastidor de 8 peldaños	2	2	4	4	6	6	8	8	10	10	12	270,00
607123	Bastidor de 4 peldaños	0	2	0	2	0	2	0	2	0	2	0	152,00
607124	Plataforma con trampilla de paso	1	1	2	2	3	3	4	4	5	5	6	396,00
637144	Estribo de acceso	1	1	1	1	1	1	1	1	1	1	1	94,00
0079630	Rodapié longitudinal	2	2	2	2	2	2	2	2	2	2	2	39,00
0079634	Rodapié frontal	2	2	2	2	2	2	2	2	2	2	2	15,50
0077268	SopORTE rodapiés	4	4	4	4	4	4	4	4	4	4	4	12,50
607127	Diagonal	2	2	3	4	5	6	7	8	9	10	11	87,00
607128	Tornapunta	5	6	10	10	14	14	18	18	22	22	26	82,00
707036	Estabilizador del tramo de base + tramo de extensión	0	4	4	4	4	4	4	4	4	4	4	232,00
637150	Rueda-guía Ø 200 mm con husillo	4	4	4	4	4	4	4	4	4	4	4	141,00
007760	Enchufe de seguridad	0	4	4	8	8	12	12	16	16	20	20	3,00
605199	Elevador HYMER-Lifter	0	1	1	1	1	1	1	1	1	1	1	60,00
0095633	Instrucciones de montaje y uso	1	1	1	1	1	1	1	1	1	1	1	
0095861	Instrucciones de montaje y uso AT/FR	1	1	1	1	1	1	1	1	1	1	1	
<b>Peso total (aprox. kg)</b>		<b>100,7</b>	<b>141,2</b>	<b>189,2</b>	<b>203,4</b>	<b>251,4</b>	<b>265,6</b>	<b>313,6</b>	<b>327,8</b>	<b>375,8</b>	<b>390,0</b>	<b>438,0</b>	
<b>PVP recomendado total sin IVA €</b>		<b>2.337,00</b>	<b>3.723,00</b>	<b>4.770,00</b>	<b>5.173,00</b>	<b>6.220,00</b>	<b>6.623,00</b>	<b>7.670,00</b>	<b>8.073,00</b>	<b>9.120,00</b>	<b>9.523,00</b>	<b>10.570,00</b>	

### Componentes adicionales para el montaje en desnivel

Referencia	Denominación	837103	837104	837105	837106	837107	837108	837109	837110	837111	837112	837113	Precio sin IVA €
607123	Bastidor de 4 peldaños	no permitido	0	1	0	1	0	1	0	1	0	1	152,00
607127	Diagonal	no permitido	1	1	1	1	1	1	1	1	1	1	87,00
<b>Peso total (aprox. kg)</b>		<b>-</b>	<b>4,2</b>	<b>9,0</b>	<b>4,2</b>	<b>9,0</b>	<b>4,2</b>	<b>9,0</b>	<b>4,2</b>	<b>9,0</b>	<b>4,2</b>	<b>9,0</b>	
<b>PVP recomendado total sin IVA €</b>		<b>-</b>	<b>87,00</b>	<b>239,00</b>	<b>87,00</b>	<b>239,00</b>	<b>87,00</b>	<b>239,00</b>	<b>87,00</b>	<b>239,00</b>	<b>87,00</b>	<b>239,00</b>	

# ANDAMIO MÓVIL CON TRAVIESAS MÓVILES

- Rápido montaje y desmontaje mediante cierres de clic en tornapuntas y diagonales.
- Colocación cómoda de diagonales y plataformas en el mismo peldaño del bastidor.
- Revestimiento antideslizante sobre plataformas y ganchos de seguridad manuales para un montaje y desmontaje seguros.
- Cómoda compensación de las irregularidades del suelo gracias a las ruedas-guía regulables en altura.
- Desplazamiento lateral sencillo del andamio sobre la traviesa sin necesidad de cambiar de posición.

## Características:

- **Longitud de la plataforma 2,95 m.**
- **Anchura del bastidor 0,80 m.**
- **Superficie trabajo 2,95 x 0,65 m.**
- **Rueda-guía de Ø 200 mm.**
- **Carga máxima admisible 200 kg/m<sup>2</sup>.**
- **Según EN 1004.**

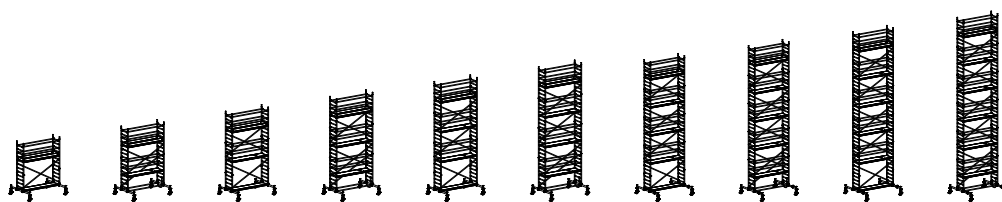
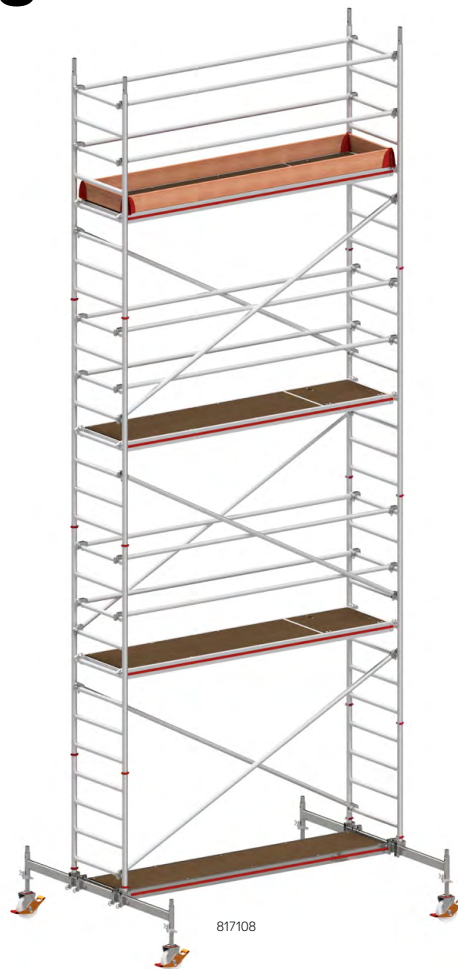

Referencia	817104	817105	817106	817107	817108	817109	817110	817111	817112	817113
Altura de alcance (aprox. m)	4,60	5,60	6,60	7,60	8,60	9,60	10,60	11,60	12,60	13,60
Altura del andamio (aprox. m)	3,82	4,82	5,82	6,82	7,82	8,82	9,82	10,82	11,82	12,82
Altura de posición (aprox. m)	2,60	3,60	4,60	5,60	6,60	7,60	8,60	9,60	10,60	11,60
Longitud de la plataforma (aprox. m)	2,95	2,95	2,95	2,95	2,95	2,95	2,95	2,95	2,95	2,95
Anchura del bastidor (aprox. m)	0,80	0,80	0,80	0,80	0,80	0,80	0,80	0,80	0,80	0,80
<b>Lastre</b>										
Interior, centro (kg)	0	0	0	0	0	0	0	0	0	0
Interior, en la pared (kg)	0	20 <sup>(1)</sup>	20 <sup>(1)(2)</sup>	40 <sup>(1)(2)</sup>	60 <sup>(1)(2)</sup>	70 <sup>(1)(2)</sup>	70 <sup>(1)(2)</sup>	110 <sup>(2)(4)</sup>	no permitido	no permitido
Exterior, centro (kg)	0	0	0	0 <sup>(3)</sup>	60 <sup>(3)</sup>	140 <sup>(3)</sup>	no permitido	no permitido	no permitido	no permitido
Exterior, en la pared (kg)	20 <sup>(1)</sup>	40 <sup>(1)(2)</sup>	80 <sup>(1)(2)</sup>	100 <sup>(1)(2)(3)</sup>	140 <sup>(1)(2)(3)</sup>	no permitido	no permitido	no permitido	no permitido	no permitido

<sup>(1)</sup> Si se utilizan 2 tubos de soporte (607141) para soportar la presión, no es necesario el lastre.

<sup>(2)</sup> Se necesita una traviesa longitudinal (607143) adicional.

<sup>(3)</sup> Se necesitan dos prolongadores de traviesas (817133) adicionales.

<sup>(4)</sup> Si se utilizan 2 tubos de soporte (607141) para soportar la presión, no es necesario el lastre. El andamio debe montarse sin prolongador de traviesa. Componentes adicionales necesarios a partir de la página 41.

## ANDAMIO MÓVIL CON TRAVIESAS MÓVILES

### Elementos individuales/lista de piezas

Referencia	Denominación	817104	817105	817106	817107	817108	817109	817110	817111	817112	817113	Precio sin IVA €
607122	Bastidor de 8 peldaños	2	4	4	6	6	8	8	10	10	12	270,00
607123	Bastidor de 4 peldaños	2	0	2	0	2	0	2	0	2	0	152,00
607124	Plataforma con trampilla de paso	1	2	2	3	3	4	4	5	5	6	396,00
607144	Plataforma de acceso	1	0	1	0	1	0	1	0	1	0	382,00
607146	Estribo de acceso	0	1	0	1	0	1	0	1	0	1	108,00
0079630	Rodapié longitudinal	2	2	2	2	2	2	2	2	2	2	39,00
0079634	Rodapié frontal	2	2	2	2	2	2	2	2	2	2	15,50
0077268	Soprote rodapiés	4	4	4	4	4	4	4	4	4	4	12,50
607127	Diagonal	2	3	4	5	6	7	8	9	10	11	87,00
607128	Tornapunta	4	8	8	12	12	16	16	20	20	24	82,00
817134	Traviesa	2	2	2	2	2	2	2	2	2	2	158,00
817133	Prolongador de traviesa	0	0	0	0	0	0	2	2	2	2	145,00
607143	Traviesa longitudinal	0	2	0	2	0	2	0	2	0	2	163,00
607150	Rueda-guía Ø 200 mm con husillo	4	4	4	4	4	4	4	4	4	4	141,00
0050493	Herraje de apriete de traviesa	4	4	4	4	4	4	4	4	4	4	54,00
007760	Enchufe de seguridad	8	8	12	12	16	16	20	20	24	24	3,00
605199	Elevador HYMER-Lifter	1	1	1	1	1	1	1	1	1	1	60,00
0095634	Instrucciones de montaje y uso	1	1	1	1	1	1	1	1	1	1	
0095864	Instrucciones de montaje y uso AT/FR	1	1	1	1	1	1	1	1	1	1	
<b>Peso total</b> (aprox. kg)		170,9	224,0	233,1	286,2	295,3	348,4	371,1	424,2	433,3	486,4	
<b>PVP recomendado total sin IVA €</b>		3.463,00	4.562,00	4.913,00	6.012,00	6.363,00	7.462,00	8.103,00	9.202,00	9.553,00	10.652,00	

# ANDAMIO MÓVIL CON ESTABILIZADORES

- Diseño extremadamente robusto con bastidores soldados.
- Rápido montaje y desmontaje mediante cierres de clic en tornapuntas y diagonales.
- Superficie de trabajo especialmente amplia gracias a dos plataformas adyacentes.
- Cómoda compensación de las irregularidades del suelo gracias a las ruedas-guía regulables en altura.
- Revestimiento antideslizante sobre plataformas y ganchos de seguridad manuales para un montaje y desmontaje seguros.
- Montaje opcional en desnivel.

## Características:

- **Longitud de la plataforma 2,95 m.**
- **Anchura del bastidor 1,50 m.**
- **Superficie trabajo 2,95 x 1,30 m.**
- **Rueda-guía de Ø 200 mm.**
- **Carga máxima admisible 150 kg/m<sup>2</sup>.**
- **Según EN 1004.**

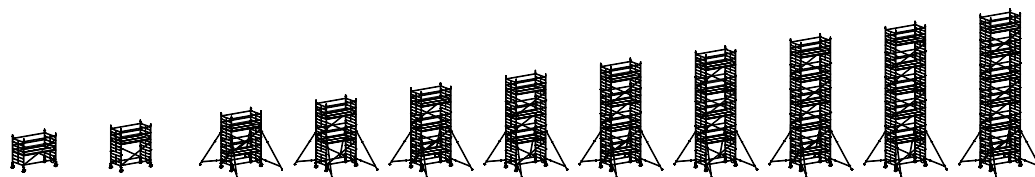
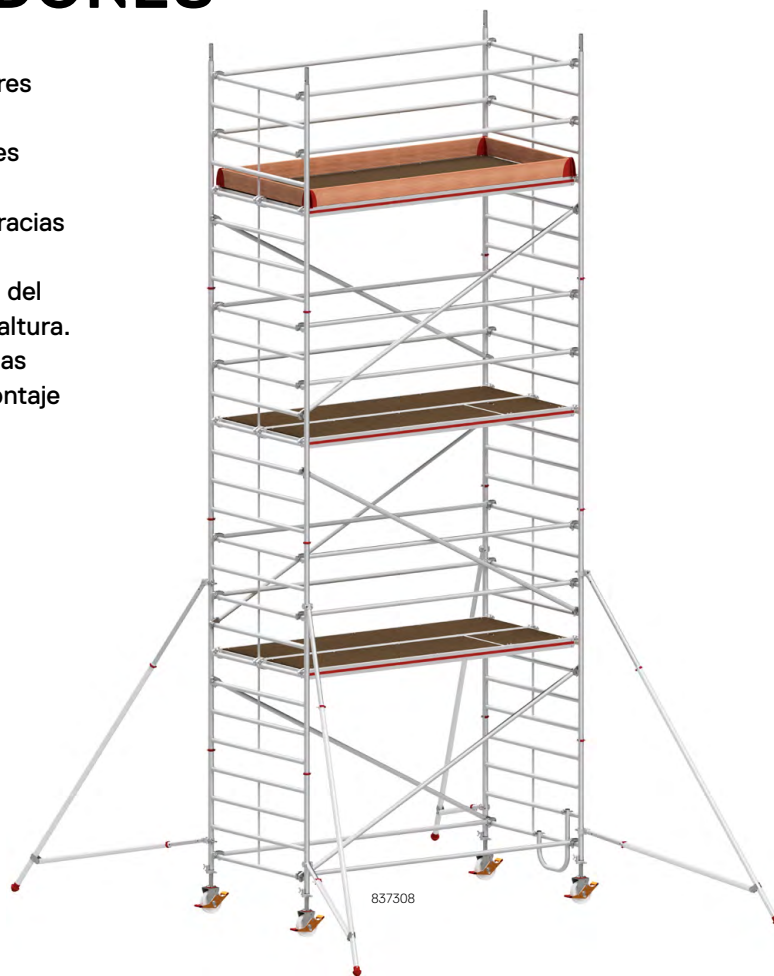

Referencia	837303	837304	837305	837306	837307	837308	837309	837310	837311	837312	837313
Altura de alcance (aprox. m)	3,40	4,40	5,40	6,40	7,40	8,40	9,40	10,40	11,40	12,40	13,40
Altura del andamio (aprox. m)	2,64	3,64	4,64	5,64	6,64	7,64	8,64	9,64	10,64	11,64	12,64
Altura de posición (aprox. m)	1,40	2,40	3,40	4,40	5,40	6,40	7,40	8,40	9,40	10,40	11,40
Longitud de la plataforma (aprox. m)	2,95	2,95	2,95	2,95	2,95	2,95	2,95	2,95	2,95	2,95	2,95
Anchura del bastidor (aprox. m)	1,50	1,50	1,50	1,50	1,50	1,50	1,50	1,50	1,50	1,50	1,50

## Lastre

Interior, centro (kg)	0	0	0	0	0	0	0	0	0	0	0
Interior, en la pared (kg)	0	0	0	0	20 <sup>(1)</sup>	20 <sup>(1)</sup>	20 <sup>(1)</sup>	30 <sup>(1)</sup>	40 <sup>(1)</sup>	50 <sup>(1)</sup>	60 <sup>(1)</sup>
Exterior, centro (kg)	0	40	0	0	0	0	0	no permitido	no permitido	no permitido	no permitido
Exterior, en la pared (kg)	0	40	30 <sup>(1)</sup>	0 <sup>(2)</sup>	0 <sup>(2)</sup>	0 <sup>(2)</sup>	0 <sup>(2)</sup>	no permitido	no permitido	no permitido	no permitido

<sup>(1)</sup> Si se utilizan 2 tubos de soporte (607141) para soportar la presión, no es necesario el lastre.

<sup>(2)</sup> Se necesitan dos tubos de soporte (607141) para soportar la presión.

Componentes adicionales necesarios a partir de la página 41.

## ANDAMIO MÓVIL CON ESTABILIZADORES

### Elementos individuales/lista de piezas

Referencia	Denominación	837303	837304	837305	837306	837307	837308	837309	837310	837311	837312	837313	Precio sin IVA €
607322	Bastidor de 8 peldaños	2	2	4	4	6	6	8	8	10	10	12	384,00
607323	Bastidor de 4 peldaños	0	2	0	2	0	2	0	2	0	2	0	214,00
607124	Plataforma con trampilla de paso	1	1	2	2	3	3	4	4	5	5	6	396,00
607324	Plataforma sin trampilla de paso	1	1	2	2	3	3	4	4	5	5	6	369,00
637144	Estribo de acceso	1	1	1	1	1	1	1	1	1	1	1	94,00
0079633	Rodapié longitudinal	2	2	2	2	2	2	2	2	2	2	2	26,50
0079630	Rodapié frontal	2	2	2	2	2	2	2	2	2	2	2	39,00
0077268	Soporte rodapiés	4	4	4	4	4	4	4	4	4	4	4	12,50
607127	Diagonal	2	2	3	4	5	6	7	8	9	10	11	87,00
607128	Tornapunta	5	6	10	10	14	14	18	18	22	22	26	82,00
707036	Estabilizador del tramo de base + tramo de extensión	0	0	4	4	4	4	4	4	4	4	4	232,00
637150	Rueda-guía Ø 200 mm con husillo	4	4	4	4	4	4	4	4	4	4	4	141,00
007760	Enchufe de seguridad	0	4	4	8	8	12	16	16	20	20	20	3,00
605199	Elevador HYMER-Lifter	0	1	1	1	1	1	1	1	1	1	1	60,00
0095854	Instrucciones de montaje y uso	1	1	1	1	1	1	1	1	1	1	1	
0095867	Instrucciones de montaje y uso AT/FR	1	1	1	1	1	1	1	1	1	1	1	
<b>Peso total (aprox. kg)</b>		<b>132,7</b>	<b>151,2</b>	<b>250,6</b>	<b>268,8</b>	<b>342,2</b>	<b>360,4</b>	<b>433,8</b>	<b>452,0</b>	<b>525,4</b>	<b>543,6</b>	<b>617,0</b>	
<b>PVP recomendado total sin IVA €</b>		<b>2.956,00</b>	<b>3.538,00</b>	<b>5.986,00</b>	<b>6.513,00</b>	<b>8.033,00</b>	<b>8.560,00</b>	<b>10.080,00</b>	<b>10.607,00</b>	<b>12.127,00</b>	<b>12.654,00</b>	<b>14.174,00</b>	

### Componentes adicionales para el montaje en desnivel

Referencia	Denominación	837303	837304	837305	837306	837307	837308	837309	837310	837311	837312	837313	Precio sin IVA €
607323	Bastidor de 4 peldaños	no permitido	0	1	0	1	0	1	0	1	0	1	214,00
607127	Diagonal	no permitido	1	1	1	1	1	1	1	1	1	1	87,00
<b>Peso total (aprox. kg)</b>		-	<b>4,2</b>	<b>11,0</b>	<b>4,2</b>	<b>11,0</b>	<b>4,2</b>	<b>11,0</b>	<b>4,2</b>	<b>11,0</b>	<b>4,2</b>	<b>11,0</b>	
<b>PVP recomendado total sin IVA €</b>		-	<b>87,00</b>	<b>301,00</b>	<b>87,00</b>	<b>301,00</b>	<b>87,00</b>	<b>301,00</b>	<b>87,00</b>	<b>301,00</b>	<b>87,00</b>	<b>301,00</b>	

# ANDAMIO MÓVIL CON TRAVIESAS MÓVILES

- Diseño extremadamente robusto con bastidores soldados.
- Rápido montaje y desmontaje mediante cierres de clic en tornapuntas y diagonales.
- Superficie de trabajo especialmente amplia gracias a dos plataformas adyacentes.
- Desplazamiento lateral sencillo del andamio sobre la traviesa sin necesidad de cambiar de posición.
- Cómoda compensación de las irregularidades del suelo gracias a las ruedas-guía regulables en altura.
- Revestimiento antideslizante sobre plataformas y ganchos de seguridad manuales para un montaje y desmontaje seguros.

## Características:

- **Longitud de la plataforma 2,95 m.**
- **Anchura del bastidor 1,50 m.**
- **Superficie trabajo 2,95 x 1,30 m.**
- **Rueda-guía de Ø 200 mm.**
- **Carga máxima admisible 150 kg/m<sup>2</sup>.**
- **Según EN 1004.**

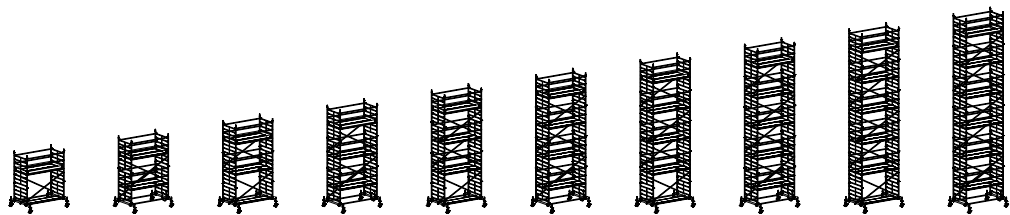
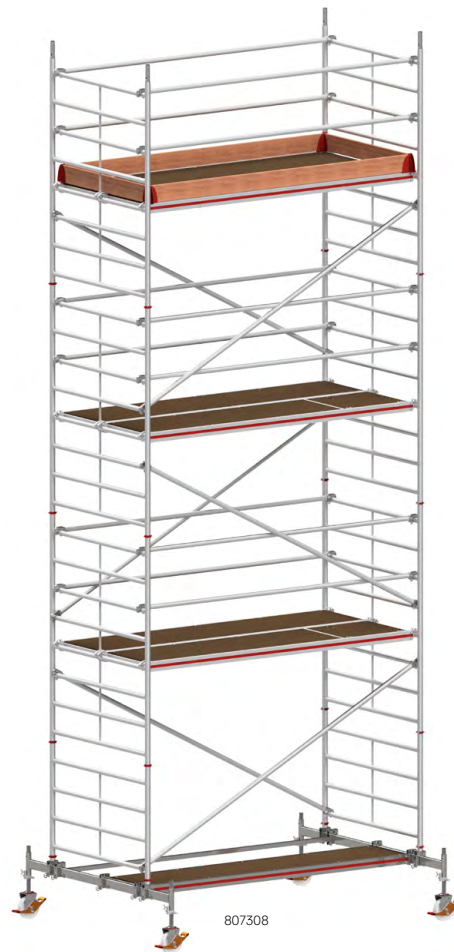

Referencia	807304	807305	807306	807307	807308	807309	807310	807311	807312	807313
Altura de alcance (aprox. m)	4,60	5,60	6,60	7,60	8,60	9,60	10,60	11,60	12,60	13,60
Altura del andamio (aprox. m)	3,82	4,82	5,82	6,82	7,82	8,82	9,82	10,82	11,82	12,82
Altura de posición (aprox. m)	2,60	3,60	4,60	5,60	6,60	7,60	8,60	9,60	10,60	11,60
Longitud de la plataforma (aprox. m)	2,95	2,95	2,95	2,95	2,95	2,95	2,95	2,95	2,95	2,95
Anchura del bastidor (aprox. m)	1,50	1,50	1,50	1,50	1,50	1,50	1,50	1,50	1,50	1,50
<b>Lastre</b>										
Interior, centro (kg)	0	0	0	0	0	0	0	0	0	0
Interior, en la pared (kg)	0	0	0	0	0	0	0	20 <sup>(1)(2)(3)</sup>	20 <sup>(2)(3)</sup>	20 <sup>(3)</sup>
Exterior, centro (kg)	0	0	0	40 <sup>(1)</sup>	100 <sup>(1)</sup>	no permitido	no permitido	no permitido	no permitido	no permitido
Exterior, en la pared (kg)	0	0	30 <sup>(3)</sup>	60 <sup>(4)(5)</sup>	no permitido	no permitido	no permitido	no permitido	no permitido	no permitido

<sup>(1)</sup> Si se utilizan dos prolongadores de traviesa (817133), no se requiere lastre.

<sup>(2)</sup> Si se utiliza una traviesa longitudinal (607143), no se requiere lastre.

<sup>(3)</sup> Si se utilizan 2 tubos de soporte (607141) para soportar la presión, no es necesario el lastre.

<sup>(4)</sup> Si se utilizan una traviesa longitudinal (607143) y dos tubos de soporte (607141) para soportar la presión, no es necesario el lastre.

<sup>(5)</sup> Si se utilizan lastres, es necesaria 1 traviesa longitudinal adicional (607143).

Componentes adicionales necesarios a partir de la página 41.



## ANDAMIO MÓVIL CON TRAVIASAS MÓVILES

### Elementos individuales/lista de piezas

Referencia	Denominación	807304	807305	807306	807307	807308	807309	807310	807311	807312	807313	Precio sin IVA €
607322	Bastidor de 8 peldaños	2	4	4	6	6	8	8	10	10	12	384,00
607323	Bastidor de 4 peldaños	2	0	2	0	2	0	2	0	2	0	214,00
607124	Plataforma con trampilla de paso	1	2	2	3	3	4	4	5	5	6	396,00
607324	Plataforma sin trampilla de paso	1	2	2	3	3	4	4	5	5	6	369,00
607144	Plataforma de acceso	1	0	1	0	1	0	1	0	1	0	382,00
607146	Estribo de acceso	0	1	0	1	0	1	0	1	0	1	108,00
0079630	Rodapié longitudinal	2	2	2	2	2	2	2	2	2	2	39,00
0079633	Rodapié frontal	2	2	2	2	2	2	2	2	2	2	26,50
0077268	SopORTE rodapiés	4	4	4	4	4	4	4	4	4	4	12,50
607127	Diagonal	2	3	4	5	6	7	8	9	10	11	87,00
607128	Tornapunta	4	8	8	12	12	16	16	20	20	24	82,00
607143	Traviesa longitudinal	1	2	1	2	1	2	1	2	1	2	163,00
817134	Traviesa	2	2	2	2	2	2	2	2	2	2	158,00
607150	Rueda-guía Ø 200 mm con husillo	4	4	4	4	4	4	4	4	4	4	141,00
0050493	Herraje de apriete de traviesa	4	4	4	4	4	4	4	4	4	4	54,00
007760	Enchufe de seguridad	8	8	12	12	16	16	20	20	24	24	3,00
605199	Elevador HYMER-Lifter	1	1	1	1	1	1	1	1	1	1	60,00
0095851	Instrucciones de montaje y uso	1	1	1	1	1	1	1	1	1	1	
0095870	Instrucciones de montaje y uso AT/FR	1	1	1	1	1	1	1	1	1	1	
<b>Peso total</b> (aprox. kg)		222,0	285,4	311,6	377,00	403,2	468,6	494,8	560,2	586,4	651,8	
<b>PVP recomendado total sin IVA €</b>		4.369,00	5.778,00	6.416,00	7.825,00	8.463,00	9.872,00	10.510,00	11.919,00	12.557,00	13.966,00	

# ANDAMIO MÓVIL CON ESCALERAS INTEGRADAS Y ESTABILIZADORES

- Diseño extremadamente robusto con bastidores soldados.
- Ascenso y descenso ergonómicos y seguros mediante escaleras interiores.
- Superficie de trabajo especialmente amplia gracias a dos plataformas adyacentes.
- Fácil compensación de los desniveles del terreno gracias a las ruedas-guía ajustables en altura.
- Revestimiento antideslizante sobre plataformas y ganchos de seguridad manuales para un montaje y desmontaje seguros.
- Montaje opcional en desnivel.

## Características:

- Longitud de la plataforma 2,95 m.
- Anchura del bastidor 1,50 m.
- Superficie trabajo 2,95 x 1,30 m.
- Rueda-guía de Ø 200 mm.
- Carga máxima admisible 150 kg/m<sup>2</sup>.
- Según EN 1004.

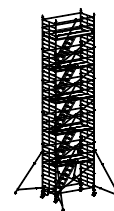
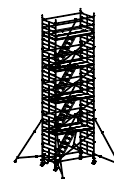
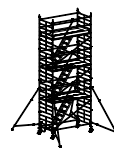
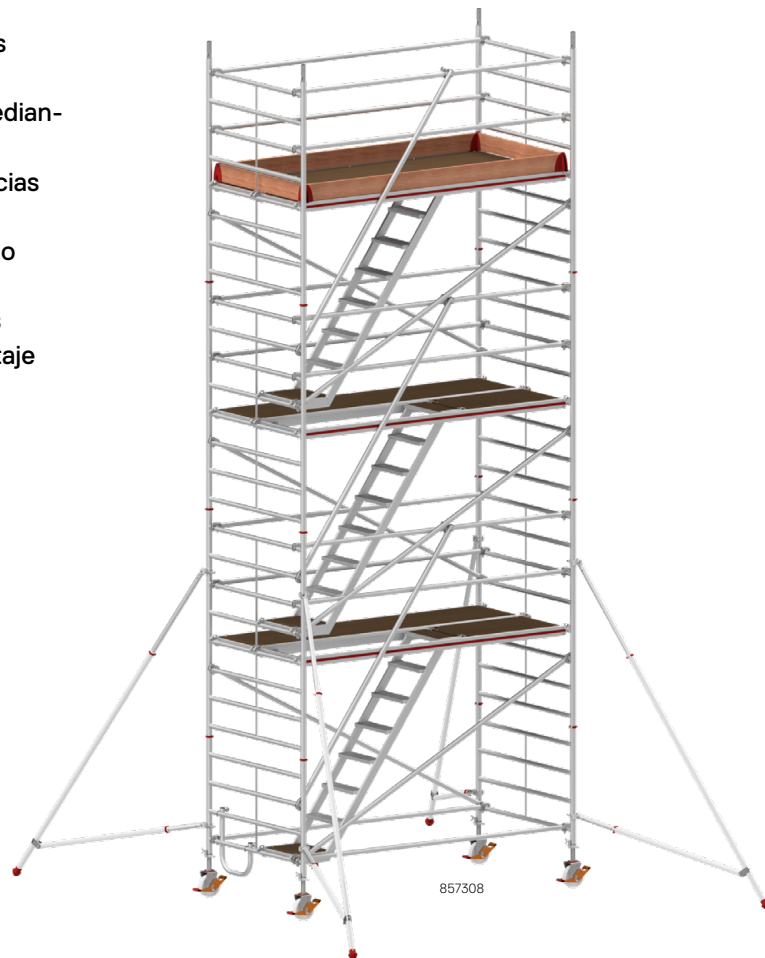

Referencia	857304	857306	857308	857310	857312
Altura de alcance (aprox. m)	4,40	6,40	8,40	10,40	12,40
Altura del andamio (aprox. m)	3,64	5,64	7,64	9,64	11,64
Altura de posición (aprox. m)	2,40	4,40	6,40	8,40	10,40
Longitud de la plataforma (aprox. m)	2,95	2,95	2,95	2,95	2,95
Anchura del bastidor (aprox. m)	1,50	1,50	1,50	1,50	1,50
<b>Lastre</b>					
Interior, centro (kg)	0	0	0	0	0
Interior, en la pared (kg)	0	0	20 <sup>(1)</sup>	20 <sup>(1)</sup>	30 <sup>(1)</sup>
Exterior, centro (kg)	40	0	0	no permitido	no permitido
Exterior, en la pared (kg)	40	0 <sup>(2)</sup>	0 <sup>(2)</sup>	no permitido	no permitido

<sup>(1)</sup> Si se utilizan dos tubos de soporte (607141) para soportar la presión, no es necesario el lastre.

<sup>(2)</sup> Se necesitan dos tubos de soporte (607141) para soportar la presión.

Componentes adicionales necesarios a partir de la página 41.

## ANDAMIO MÓVIL CON ESCALERAS INTEGRADAS Y ESTABILIZADORES

### Elementos individuales/lista de piezas

Referencia	Denominación	857304	857306	857308	857310	857312	Precio sin IVA €
607322	Bastidor de 8 peldaños	2	4	6	8	10	384,00
607323	Bastidor de 4 peldaños	2	2	2	2	2	214,00
627324	Plataforma con trampilla de paso	1	1	1	1	1	488,00
607324	Plataforma sin trampilla de paso	1	2	3	4	5	369,00
627314	Plataf. para paso sin trampilla de paso	0	1	2	3	4	369,00
637144	Estribo de acceso	1	1	1	1	1	94,00
0079630	Rodapié longitudinal	2	2	2	2	2	39,00
0079633	Rodapié frontal	2	2	2	2	2	26,50
0077268	SopORTE rodapiés	4	4	4	4	4	12,50
607127	Diagonal	2	4	6	8	10	87,00
607128	Tornapunta	6	10	14	18	22	82,00
627340	Escalera	1	2	3	4	5	568,00
627329	Tubo barandilla	1	2	3	4	5	115,00
707036	Estabilizador del tramo de base + tramo de extensión	0	4	4	4	4	232,00
637150	Rueda-guía Ø 200 mm con husillo	4	4	4	4	4	141,00
007760	Enchufe de seguridad	4	8	12	16	20	3,00
605199	Elevador HYMER-Lifter	1	1	1	1	1	60,00
0095858	Instrucciones de montaje y uso	1	1	1	1	1	
0095874	Instrucciones de montaje y uso AT/FR	1	1	1	1	1	
<b>Peso total (aprox. kg)</b>		167,8	296,0	398,2	500,4	602,6	
<b>PVP recomendado total sin IVA €</b>		4.313,00	7.944,00	10.647,00	13.350,00	16.053,00	

### Componentes adicionales para el montaje en desnivel

Referencia	Denominación	857304	857306	857308	857310	857312	Precio sin IVA €
607127	Diagonal	1	1	1	1	1	87,00
<b>Peso total (aprox. kg)</b>		4,2	4,2	4,2	4,2	4,2	
<b>PVP recomendado total sin IVA €</b>		87,00	87,00	87,00	87,00	87,00	

# ANDAMIO MÓVIL CON ESCALERAS INTEGRADAS Y TRAVIESAS MÓVILES

- Diseño extremadamente robusto con bastidores soldados.
- Ascenso y descenso ergonómicos y seguros mediante escaleras interiores.
- Superficie de trabajo especialmente amplia gracias a dos plataformas adyacentes.
- Fácil compensación de los desniveles del terreno gracias a las ruedas-guía ajustables en altura.
- Revestimiento antideslizante sobre plataformas y ganchos de seguridad manuales para un montaje y desmontaje seguros.

## Características:

- Longitud de la plataforma 2,95 m.
- Anchura del bastidor 1,50 m.
- Superficie trabajo 2,95 x 1,30 m.
- Rueda-guía de Ø 200 mm.
- Carga máxima admisible 150 kg/m<sup>2</sup>.
- Según EN 1004.



Referencia	827304	827306	827308	827310	827312
Altura de alcance (aprox. m)	4,60	6,60	8,60	10,60	12,60
Altura del andamio (aprox. m)	3,82	5,82	7,82	9,82	11,82
Altura de posición (aprox. m)	2,60	4,60	6,60	8,60	10,60
Longitud de la plataforma (aprox. m)	2,95	2,95	2,95	2,95	2,95
Anchura del bastidor (aprox. m)	1,50	1,50	1,50	1,50	1,50
<b>Lastre</b>					
Interior, centro (kg)	0	0	0	0	0
Interior, en la pared (kg)	0	0	0	0	20 <sup>(1)(3)(4)</sup>
Exterior, centro (kg)	0	0	60 <sup>(2)</sup>	no permitido	no permitido
Exterior, en la pared (kg)	0	0 <sup>(5)(1)</sup>	no permitido	no permitido	no permitido

<sup>(1)</sup> Si se utilizan dos tubos de soporte (607141) para soportar la presión, no es necesario el lastre.

<sup>(2)</sup> Se necesitan dos prolongadores de traviesas (817133).

<sup>(3)</sup> Si se utiliza una traviesa longitudinal (607143), no se requiere lastre.

<sup>(4)</sup> Si se utilizan dos prolongadores de traviesa (817133), no se requiere lastre.

<sup>(5)</sup> Además del lastre, es necesario utilizar una traviesa longitudinal (607143).

Componentes adicionales necesarios a partir de la página 41.

## ANDAMIO MÓVIL CON ESCALERAS INTEGRADAS Y TRAVIESAS MÓVILES

### Elementos individuales/lista de piezas

Referencia	Denominación	827304	827306	827308	827310	827312	Precio sin IVA €
607322	Bastidor de 8 peldaños	2	4	6	8	10	384,00
607323	Bastidor de 4 peldaños	2	2	2	2	2	214,00
627324	Plataforma con trampilla de paso	1	1	1	1	1	488,00
607324	Plataforma sin trampilla de paso	1	2	3	4	5	369,00
627314	Plataf. para paso sin trampilla de paso	0	1	2	3	4	369,00
607144	Plataforma de acceso	1	1	1	1	1	382,00
0079630	Rodapié longitudinal	2	2	2	2	2	39,00
0079633	Rodapié frontal	2	2	2	2	2	26,50
0077268	Soporte rodapiés	4	4	4	4	4	12,50
607127	Diagonal	2	4	6	8	10	87,00
607128	Tornapunta	5	9	13	17	21	82,00
627340	Escalera	1	2	3	4	5	568,00
627329	Tubo barandilla	1	2	3	4	5	115,00
817134	Traviesa	2	2	2	2	2	158,00
0050493	Herraje de apriete de traviesa	4	4	4	4	4	54,00
607150	Rueda-guía Ø 200 mm con husillo	4	4	4	4	4	141,00
007760	Enchufe de seguridad	8	12	16	20	24	3,00
605199	Elevador HYMER-Lifter	1	1	1	1	1	60,00
0095859	Instrucciones de montaje y uso	1	1	1	1	1	
0095873	Instrucciones de montaje y uso AT/FR	1	1	1	1	1	
<b>Peso total (aprox. kg)</b>		<b>227,3</b>	<b>329,5</b>	<b>431,7</b>	<b>533,9</b>	<b>636,1</b>	
<b>PVP recomendado total sin IVA €</b>		<b>5.063,00</b>	<b>7.766,00</b>	<b>10.469,00</b>	<b>13.172,00</b>	<b>15.875,00</b>	

# ANDAMIO MÓVIL CON ESTABILIZADORES

- Diseño extremadamente robusto con bastidores soldados.
- Rápido montaje y desmontaje mediante cierres de clic en tornapuntas y diagonales.
- Colocación cómoda de diagonales y plataformas en el mismo peldaño del bastidor.
- Revestimiento antideslizante sobre plataformas y ganchos de seguridad manuales para un montaje y desmontaje seguros.
- Cómoda compensación de las irregularidades del suelo gracias a las ruedas-guía regulables en altura.
- Montaje opcional en desnivel.

## Características:

- **Longitud de la plataforma 2,45 m.**
- **Anchura del bastidor 0,80 m.**
- **Superficie trabajo 2,45 x 0,65 m.**
- **Rueda-guía de Ø 200 mm.**
- **Carga máxima admisible 200 kg/m<sup>2</sup>.**
- **Según EN 1004.**

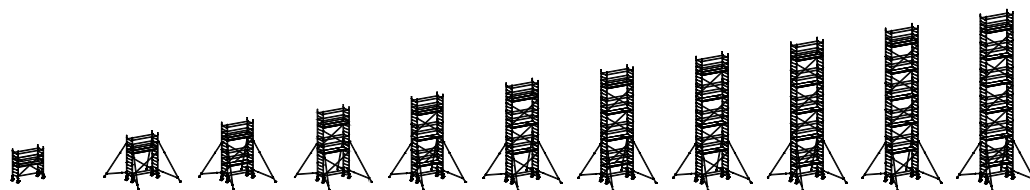
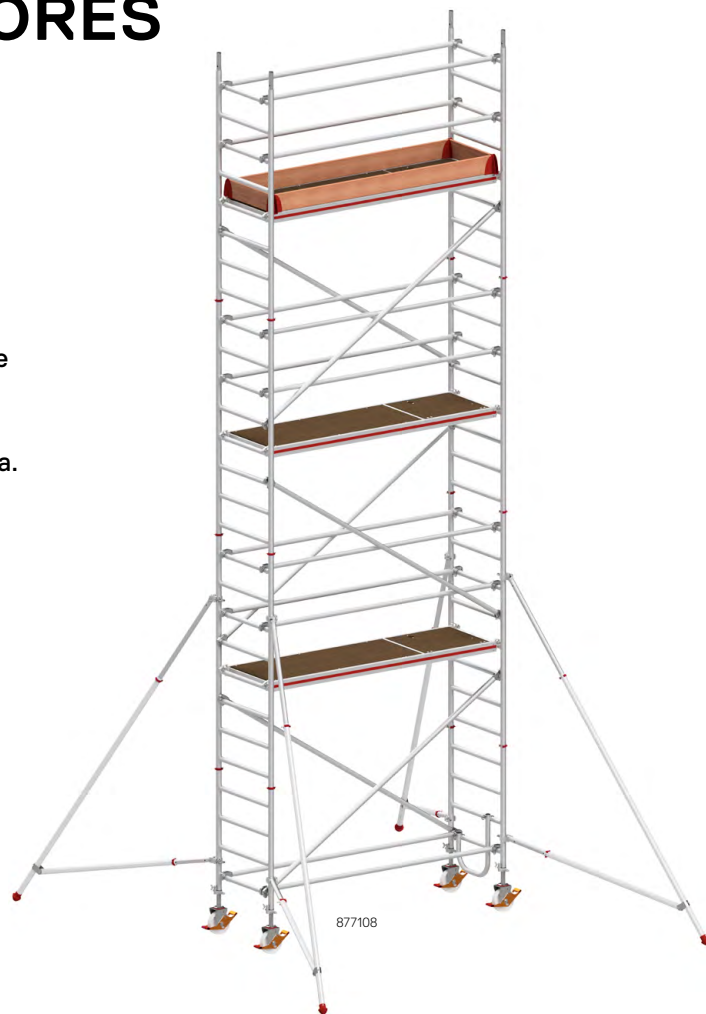

Referencia	877103	877104	877105	877106	877107	877108	877109	877110	877111	877112	877113
Altura de alcance (aprox. m)	3,40	4,40	5,40	6,40	7,40	8,40	9,40	10,40	11,40	12,40	13,40
Altura del andamio (aprox. m)	2,64	3,64	4,64	5,64	6,64	7,64	8,64	9,64	10,64	11,64	12,64
Altura de posición (aprox. m)	1,40	2,40	3,40	4,40	5,40	6,40	7,40	8,40	9,40	10,40	11,40
Longitud de la plataforma (aprox. m)	2,45	2,45	2,45	2,45	2,45	2,45	2,45	2,45	2,45	2,45	2,45
Anchura del bastidor (aprox. m)	0,80	0,80	0,80	0,80	0,80	0,80	0,80	0,80	0,80	0,80	0,80

## Lastre

Interior, centro (kg)	80	0	0	0	0	0	0	0	0	0	0
Interior, en la pared (kg)	80	40 <sup>(1)</sup>	60 <sup>(1)</sup>	80 <sup>(1)</sup>	100 <sup>(1)</sup>	140 <sup>(1)</sup>	160 <sup>(1)</sup>	180 <sup>(1)</sup>	200 <sup>(1)</sup>	240 <sup>(1)</sup>	260 <sup>(1)</sup>
Exterior, centro (kg)	80	0	0	0	0	0	0	no permitido	no permitido	no permitido	no permitido
Exterior, en la pared (kg)	80	60 <sup>(1)</sup>	100 <sup>(1)</sup>	0 <sup>(2)</sup>	0 <sup>(2)</sup>	0 <sup>(2)</sup>	40 <sup>(2)</sup>	no permitido	no permitido	no permitido	no permitido

1) Si se utilizan 2 tubos de soporte (607141) para soportar la presión, no es necesario el lastre.

(2) Se necesitan dos tubos de soporte (607141) para soportar la presión.

Componentes adicionales necesarios a partir de la página 41.

## ANDAMIO MÓVIL CON ESTABILIZADORES

### Elementos individuales/lista de piezas

Referencia	Denominación	877103	877104	877105	877106	877107	877108	877109	877110	877111	877112	877113	Precio sin IVA €
607122	Bastidor de 8 peldaños	2	2	4	4	6	6	8	8	10	10	12	270,00
607123	Bastidor de 4 peldaños	0	2	0	2	0	2	0	2	0	2	0	152,00
677124	Plataforma con trampilla de paso	1	1	2	2	3	3	4	4	5	5	6	369,00
637144	Estribo de acceso	1	1	1	1	1	1	1	1	1	1	1	94,00
0079631	Rodapié longitudinal	2	2	2	2	2	2	2	2	2	2	2	35,00
0079634	Rodapié frontal	2	2	2	2	2	2	2	2	2	2	2	15,50
0077268	Soporte rodapiés	4	4	4	4	4	4	4	4	4	4	4	12,50
677127	Diagonal	2	2	3	4	5	6	7	8	9	10	11	79,00
637827	Tornapunta	5	6	10	10	14	14	18	18	22	22	26	72,00
707036	Estabilizador del tramo de base + tramo de extensión	0	4	4	4	4	4	4	4	4	4	4	232,00
637150	Rueda-guía Ø 200 mm con husillo	4	4	4	4	4	4	4	4	4	4	4	141,00
007760	Enchufe de seguridad	0	4	4	8	8	12	12	16	16	20	20	3,00
605199	Elevador HYMER-Lifter	0	1	1	1	1	1	1	1	1	1	1	60,00
0095632	Instrucciones de montaje y uso	1	1	1	1	1	1	1	1	1	1	1	
0095862	Instrucciones de montaje y uso AT/FR	1	1	1	1	1	1	1	1	1	1	1	
<b>Peso total (aprox. kg)</b>		<b>85,9</b>	<b>125,0</b>	<b>162,4</b>	<b>175,2</b>	<b>212,6</b>	<b>225,4</b>	<b>262,8</b>	<b>275,6</b>	<b>313,0</b>	<b>325,8</b>	<b>363,2</b>	
<b>PVP recomendado total sin IVA €</b>		<b>2.236,00</b>	<b>3.612,00</b>	<b>4.584,00</b>	<b>4.979,00</b>	<b>5.951,00</b>	<b>6.346,00</b>	<b>7.318,00</b>	<b>7.713,00</b>	<b>8.685,00</b>	<b>9.080,00</b>	<b>10.052,00</b>	

### Componentes adicionales para el montaje en desnivel

Referencia	Denominación	877103	877104	877105	877106	877107	877108	877109	877110	877111	877112	877113	Precio sin IVA €
607123	Bastidor de 4 peldaños	no permitido	0	1	0	1	0	1	0	1	0	1	152,00
677127	Diagonal	no permitido	1	1	1	1	1	1	1	1	1	1	79,00
<b>Peso total (aprox. kg)</b>		<b>-</b>	<b>2,8</b>	<b>7,6</b>	<b>2,8</b>	<b>7,6</b>	<b>2,8</b>	<b>7,6</b>	<b>2,8</b>	<b>7,6</b>	<b>2,8</b>	<b>7,6</b>	
<b>PVP recomendado total sin IVA €</b>		<b>-</b>	<b>79,00</b>	<b>231,00</b>	<b>79,00</b>	<b>231,00</b>	<b>79,00</b>	<b>231,00</b>	<b>79,00</b>	<b>231,00</b>	<b>79,00</b>	<b>231,00</b>	

# ANDAMIO MÓVIL CON ESTABILIZADORES

- Diseño extremadamente robusto con bastidores soldados.
- Rápido montaje y desmontaje mediante cierres de clic en tornapuntas y diagonales.
- Superficie de trabajo especialmente amplia gracias a dos plataformas adyacentes.
- Revestimiento antideslizante sobre plataformas y ganchos de seguridad manuales para un montaje y desmontaje seguros.
- Cómoda compensación de las irregularidades del suelo gracias a las ruedas-guía regulables en altura.
- Montaje opcional en desnivel.

## Características:

- Longitud de la plataforma 2,45 m.
- Anchura del bastidor 1,50 m.
- Superficie trabajo 2,45 x 1,30 m.
- Rueda-guía de Ø 200 mm.
- Carga máxima admisible 150 kg/m<sup>2</sup>.
- Según EN 1004.

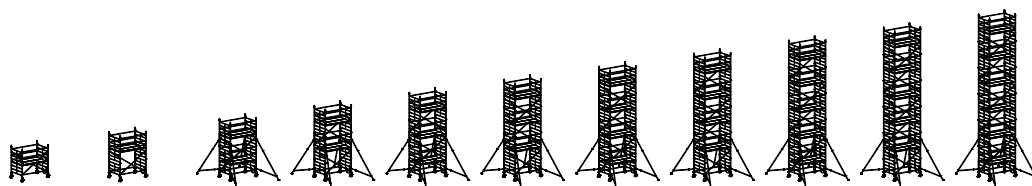
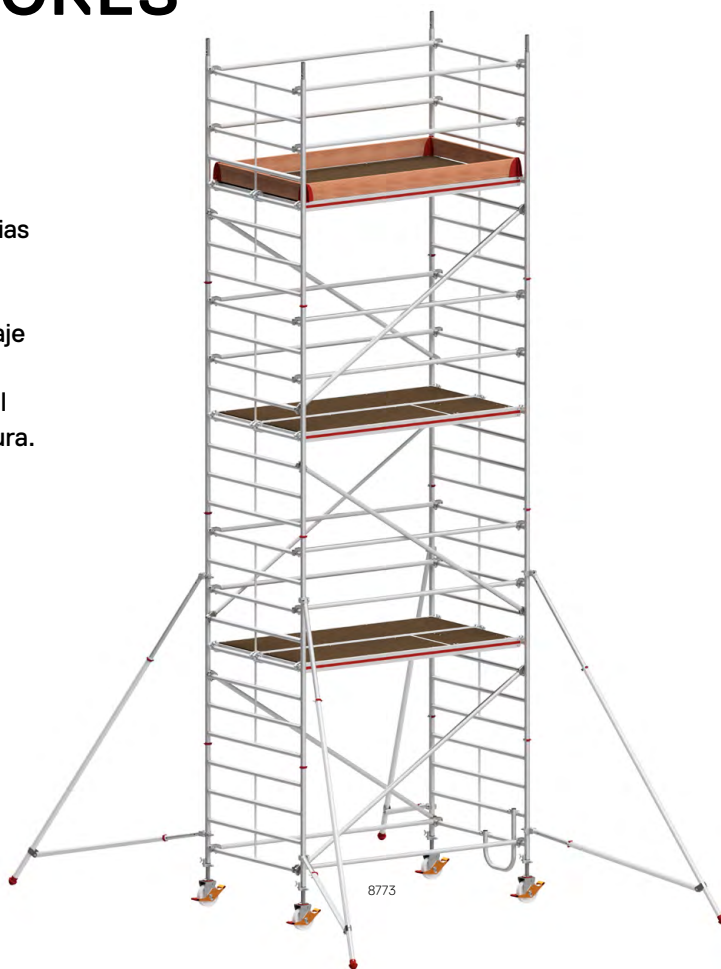

Referencia	877303	877304	877305	877306	877307	877308	877309	877310	877311	877312	877313
Altura de alcance (aprox. m)	3,40	4,40	5,40	6,40	7,40	8,40	9,40	10,40	11,40	12,40	13,40
Altura del andamio (aprox. m)	2,64	3,64	4,64	5,64	6,64	7,64	8,64	9,64	10,64	11,64	12,64
Altura de posición (aprox. m)	1,40	2,40	3,40	4,40	5,40	6,40	7,40	8,40	9,40	10,40	11,40
Longitud de la plataforma (aprox. m)	2,45	2,45	2,45	2,45	2,45	2,45	2,45	2,45	2,45	2,45	2,45
Anchura del bastidor (aprox. m)	1,50	1,50	1,50	1,50	1,50	1,50	1,50	1,50	1,50	1,50	1,50

## Lastre

Interior, centro (kg)	0	0	0	0	0	0	0	0	0	0	0
Interior, en la pared (kg)	0	0	0	20 <sup>(1)</sup>	20 <sup>(1)</sup>	30 <sup>(1)</sup>	40 <sup>(1)</sup>	50 <sup>(1)</sup>	60 <sup>(1)</sup>	70 <sup>(1)</sup>	90 <sup>(1)</sup>
Exterior, centro (kg)	0	40	0	0	0	40	no permitido	no permitido	no permitido	no permitido	no permitido
Exterior, en la pared (kg)	0	40	30 <sup>(1)</sup>	50 <sup>(1)</sup>	0 <sup>(2)</sup>	0 <sup>(2)</sup>	170 <sup>(2)</sup>	no permitido	no permitido	no permitido	no permitido

<sup>(1)</sup> Si se utilizan 2 tubos de soporte (607141) para soportar la presión, no es necesario el lastre.

<sup>(2)</sup> Se necesitan dos tubos de soporte (607141) para soportar la presión.

Componentes adicionales necesarios a partir de la página 41.



## ANDAMIO MÓVIL CON ESTABILIZADORES

### Elementos individuales/lista de piezas

Referencia	Denominación	877303	877304	877305	877306	877307	877308	877309	877310	877311	877312	877313	Precio sin IVA €
607322	Bastidor de 8 peldaños	2	2	4	4	6	6	8	8	10	10	12	384,00
607323	Bastidor de 4 peldaños	0	2	0	2	0	2	0	2	0	2	0	214,00
677124	Plataforma con trampilla de paso	1	1	2	2	3	3	4	4	5	5	6	369,00
677324	Plataforma sin trampilla de paso	1	1	2	2	3	3	4	4	5	5	6	383,00
637144	Estribo de acceso	1	1	1	1	1	1	1	1	1	1	1	94,00
0079631	Rodapié longitudinal	2	2	2	2	2	2	2	2	2	2	2	35,00
0079633	Rodapié frontal	2	2	2	2	2	2	2	2	2	2	2	26,50
0077268	Soporte rodapiés	4	4	4	4	4	4	4	4	4	4	4	12,50
677127	Diagonal	2	2	3	4	5	6	7	8	9	10	11	79,00
637827	Tornapunta	5	6	10	10	14	14	18	18	22	22	26	72,00
707036	Estabilizador del tramo de base + tramo de extensión	0	0	4	4	4	4	4	4	4	4	4	232,00
637150	Rueda-guía Ø 200 mm con husillo	4	4	4	4	4	4	4	4	4	4	4	141,00
007760	Enchufe de seguridad	0	4	4	8	8	12	12	16	16	20	20	3,00
605199	Elevador HYMER-Lifter	0	1	1	1	1	1	1	1	1	1	1	60,00
0095852	Instrucciones de montaje y uso	1	1	1	1	1	1	1	1	1	1	1	
0095868	Instrucciones de montaje y uso AT/FR	1	1	1	1	1	1	1	1	1	1	1	
<b>Peso total (aprox. kg)</b>		112,9	130,0	213,8	230,6	288,4	305,2	363,0	379,8	437,6	454,4	512,2	
<b>PVP recomendado total sin IVA €</b>		2.869,00	3.441,00	5.828,00	6.347,00	7.806,00	8.325,00	9.784,00	10.303,00	11.762,00	12.281,00	13.740,00	

### Componentes adicionales para el montaje en desnivel

Referencia	Denominación	877303	877304	877305	877306	877307	877308	877309	877310	877311	877312	877313	Precio sin IVA €
607323	Bastidor de 4 peldaños	no permitido	0	1	0	1	0	1	0	1	0	1	214,00
677127	Diagonal	no permitido	1	1	1	1	1	1	1	1	1	1	79,00
<b>Peso total (aprox. kg)</b>		-	2,8	9,6	2,8	9,6	2,8	9,6	2,8	9,6	2,8	9,6	
<b>PVP recomendado total sin IVA €</b>		-	79,00	293,00	79,00	293,00	79,00	293,00	79,00	293,00	79,00	293,00	

# ANDAMIO MÓVIL CON ESTABILIZADORES

- Diseño extremadamente robusto con bastidores soldados.
- Rápido montaje y desmontaje mediante cierres de clic en tornapuntas y diagonales.
- Colocación cómoda de diagonales y plataformas en el mismo peldaño del bastidor.
- Revestimiento antideslizante sobre plataformas y ganchos de seguridad manuales para un montaje y desmontaje seguros.
- Cómoda compensación de las irregularidades del suelo gracias a las ruedas-guía regulables en altura.
- Montaje opcional en desnivel.

## Características:

- **Longitud de la plataforma 1,90 m.**
- **Anchura del bastidor 0,80 m.**
- **Superficie trabajo 1,90 x 0,65 m.**
- **Rueda-guía de Ø 150 mm.**
- **Carga máxima admisible 200 kg/m<sup>2</sup>.**
- **Según EN 1004.**

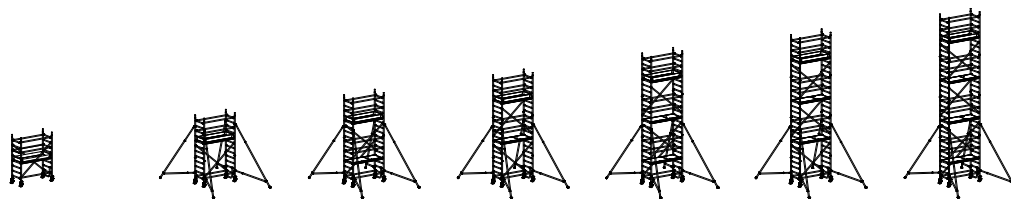
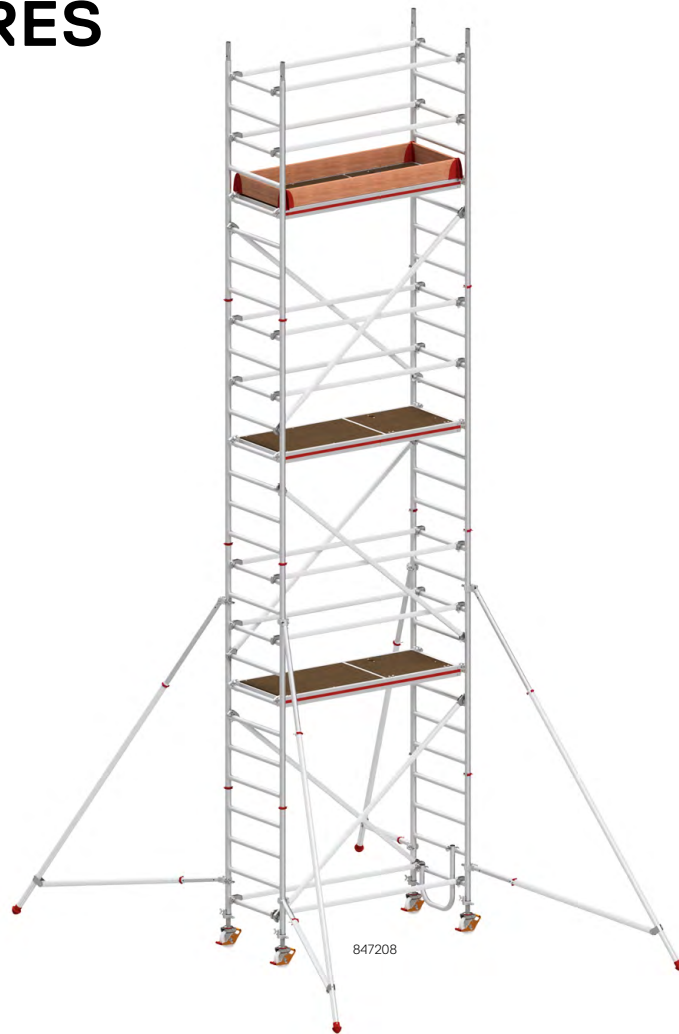

Referencia	847203	847204	847205	847206	847207	847208	847209
Altura de alcance (aprox. m)	3,25	4,25	5,25	6,25	7,25	8,25	9,25
Altura del andamio (aprox. m)	2,49	3,49	4,49	5,49	6,49	7,49	8,49
Altura de posición (aprox. m)	1,25	2,25	3,25	4,25	5,25	6,25	7,25
Longitud de la plataforma (aprox. m)	1,90	1,90	1,90	1,90	1,90	1,90	1,90
Anchura del bastidor (aprox. m)	0,80	0,80	0,80	0,80	0,80	0,80	0,80
<b>Lastre</b>							
Interior, centro (kg)	80	0	0	0	0	0	0
Interior, en la pared (kg)	80	40 <sup>(1)</sup>	60 <sup>(1)</sup>	80 <sup>(1)</sup>	120 <sup>(1)</sup>	140 <sup>(1)</sup>	160 <sup>(1)</sup>
Exterior, centro (kg)	80	0	0	0	0	80	40 <sup>(3)</sup>
Exterior, en la pared (kg)	80	60 <sup>(1)</sup>	80 <sup>(1)</sup>	120 <sup>(1)</sup>	0 <sup>(2)</sup>	0 <sup>(2)</sup>	20 <sup>(2)(3)</sup>

<sup>(1)</sup> Si se utilizan 2 tubos de soporte (607141) para soportar la presión, no es necesario el lastre.

<sup>(2)</sup> Se necesitan dos tubos de soporte (607141) para soportar la presión.

<sup>(3)</sup> No es posible si se utiliza con una rueda-guía de Ø 200 mm.

Componentes adicionales necesarios a partir de la página 41.

## ANDAMIO MÓVIL CON ESTABILIZADORES

### Elementos individuales/lista de piezas

Referencia	Denominación	847203	847204	847205	847206	847207	847208	847209	Precio sin IVA €
607122	Bastidor de 8 peldaños	2	2	4	4	6	6	8	270,00
607123	Bastidor de 4 peldaños	0	2	0	2	0	2	0	152,00
617824	Plataforma con trampilla de paso	1	1	2	2	3	3	4	316,00
637144	Estribo de acceso	1	1	1	1	1	1	1	94,00
0079632	Rodapié longitudinal	2	2	2	2	2	2	2	29,00
0079634	Rodapié frontal	2	2	2	2	2	2	2	15,50
0077268	Soporte rodapiés	4	4	4	4	4	4	4	12,50
637827	Diagonal	2	2	3	4	5	6	7	72,00
617828	Tornapunta	5	6	10	10	14	14	18	67,00
707036	Estabilizador del tramo de base + tramo de extensión	0	4	4	4	4	4	4	232,00
007503	Rueda-guía Ø 150 mm con husillo <sup>(1)</sup>	4	4	4	4	4	4	4	112,00
007760	Enchufe de seguridad	0	4	4	8	8	12	12	3,00
605199	Elevador HYMER-Lífter	0	1	1	1	1	1	1	60,00
0095640	Instrucciones de montaje y uso	1	1	1	1	1	1	1	
0095863	Instrucciones de montaje y uso AT/FR	1	1	1	1	1	1	1	
<b>Peso total</b> (aprox. kg)		71,4	110,2	142,2	154,6	186,6	199,0	231,0	
<b>PVP recomendado total sin IVA €</b>		2.016,00	3.387,00	4.279,00	4.667,00	5.559,00	5.947,00	6.839,00	

<sup>(1)</sup> Alternativa: Rueda-guía de Ø 200 mm con husillo, referencia 637150, véase también página 45, precio sin IVA € 141,00

### Componentes adicionales para el montaje en desnivel

Referencia	Denominación	847203	847204	847205	847206	847207	847208	847209	Precio sin IVA €
607123	Bastidor de 4 peldaños	no permitido	0	1	0	1	0	1	152,00
637827	Diagonal	no permitido	1	1	1	1	1	1	72,00
<b>Peso total</b> (aprox. kg)		-	2,4	7,2	2,4	7,2	2,4	7,2	
<b>PVP recomendado total sin IVA €</b>		-	72,00	224,00	72,00	224,00	72,00	224,00	

# ANDAMIO MÓVIL, PLEGABLE CON ESTABILIZADORES

- Diseño extremadamente robusto con bastidores soldados.
- Rápido montaje y desmontaje mediante cierres de clic en tornapuntas y diagonales.
- Ocupa el mínimo espacio en el transporte y el almacenamiento gracias a la función de plegado.
- Revestimiento antideslizante sobre plataformas y ganchos de seguridad manuales para un montaje y desmontaje seguros.
- Cómoda compensación de las irregularidades del suelo gracias a las ruedas-guía regulables en altura (a partir del tamaño 07).
- Montaje opcional en desnivel.

## Características:

- **Longitud de la plataforma 1,90 m.**
- **Anchura del bastidor 0,80 m.**
- **Superficie trabajo 1,90 x 0,65 m.**
- **Ruedas-guía de Ø 125 mm, 150 mm a partir del tamaño 07.**
- **Carga máxima admisible 200 kg/m<sup>2</sup>.**
- **Según EN 1004.**

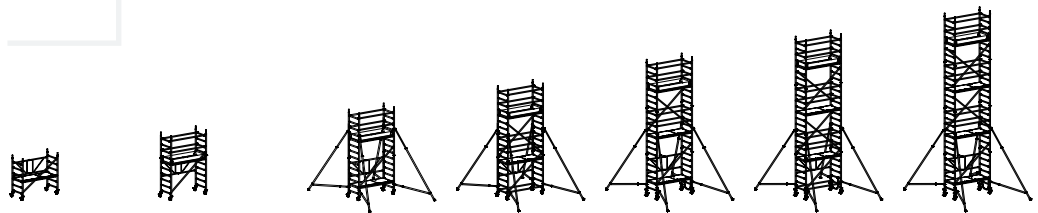
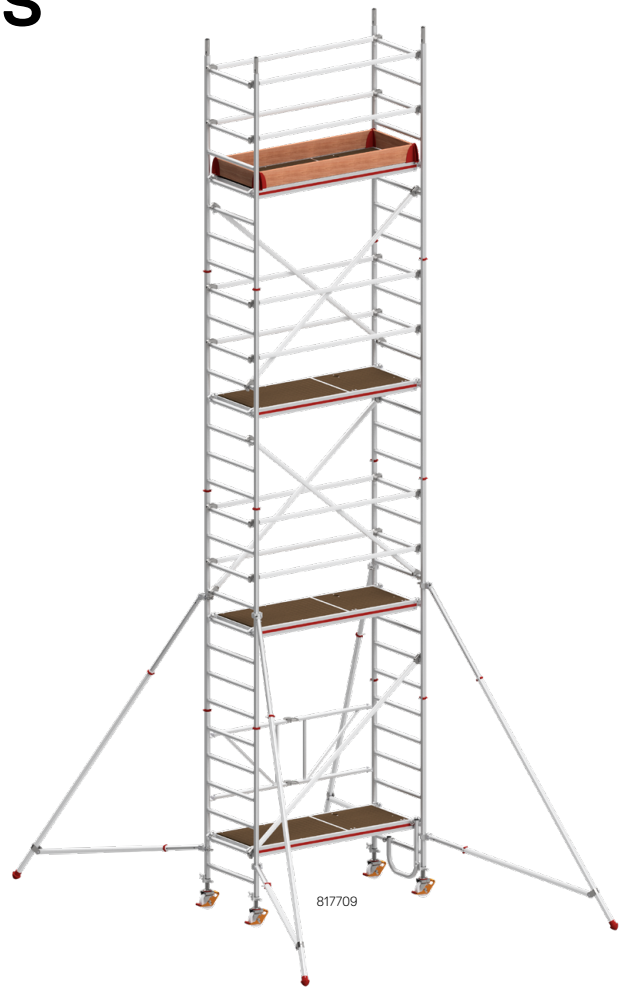
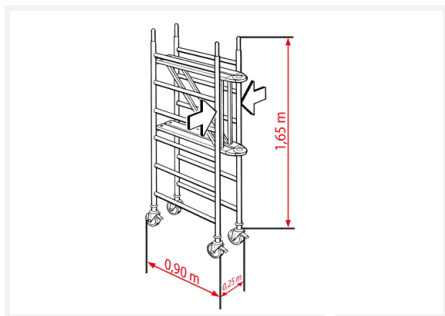

Referencia	817703	817704	817705	817706	817707	817708	817709
Altura de alcance (aprox. m)	2,80	3,57	4,57	5,57	6,75	7,75	8,75
Altura del andamio (aprox. m)	1,80	2,80	3,80	4,80	5,99	6,99	7,99
Altura de posición (aprox. m)	0,80	1,57	2,57	3,57	4,75	5,75	6,75
Longitud de la plataforma (aprox. m)	1,90	1,90	1,90	1,90	1,90	1,90	1,90
Anchura del bastidor (aprox. m)	0,80	0,80	0,80	0,80	0,80	0,80	0,80

## Lastre

Interior, centro (kg)	120	140	0	0	0	0	0
Interior, en la pared (kg)	120	140	40 <sup>(1)</sup>	70 <sup>(1)</sup>	90 <sup>(1)</sup>	120 <sup>(1)</sup>	140 <sup>(1)</sup>
Exterior, centro (kg)	120	140	0	0	0	0	0
Exterior, en la pared (kg)	120	140	60 <sup>(1)</sup>	90 <sup>(1)</sup>	140 <sup>(1)</sup>	0 <sup>(2)</sup>	0 <sup>(2)</sup>

<sup>(1)</sup> Si se utilizan 2 tubos de soporte (607141) para soportar la presión, no es necesario el lastre.

<sup>(2)</sup> Se necesitan dos tubos de soporte (607141) para soportar la presión.

Componentes adicionales necesarios a partir de la página 41.

## ANDAMIO MÓVIL, PLEGABLE CON ESTABILIZADORES

### Elementos individuales/lista de piezas

Referencia	Denominación	817703	817704	817705	817706	817707	817708	817709	Precio sin IVA €
617721	Bastidor plegable	1	1	1	1	1	1	1	569,00
607122	Bastidor de 8 peldaños	0	0	2	2	4	4	6	270,00
607123	Bastidor de 4 peldaños	0	2	0	2	0	2	0	152,00
617824	Plataforma con trampilla de paso	1	1	2	2	3	3	4	316,00
0079632	Rodapié longitudinal	0	2	2	2	2	2	2	29,00
0079634	Rodapié frontal	0	2	2	2	2	2	2	15,50
0077268	Soporte rodapiés	0	4	4	4	4	4	4	12,50
637827	Diagonal	0	1	1	3	3	5	5	72,00
617827	Diagonal	1	0	0	0	0	0	0	69,00
617828	Tornapunta	0	4	4	10	8	14	12	67,00
707036	Estabilizador del tramo de base + tramo de extensión	0	0	4	4	4	4	4	232,00
617750	Rueda-guía Ø 125 mm sin husillo	4	4	4	4	0	0	0	63,00
007503	Rueda-guía Ø 150 mm con husillo	0	0	0	0	4	4	4	112,00
007760	Enchufe de seguridad	4	8	8	12	8	12	12	3,00
637144	Estribo de acceso	0	0	0	0	1	1	1	94,00
605199	Elevador HYMER-Lifter	0	0	1	1	1	1	1	60,00
0095855	Instrucciones de montaje y uso	1	1	1	1	1	1	1	
0095872	Instrucciones de montaje y uso AT/FR	1	1	1	1	1	1	1	
<b>Peso total</b> (aprox. kg)		41,1	68,2	116,1	143,5	170,8	198,2	215,2	
<b>PVP recomendado total sin IVA €</b>		1.218,00	1.944,00	3.484,00	4.346,00	5.042,00	5.904,00	6.322,00	

### Componentes adicionales para el montaje en desnivel

Referencia	Denominación	817703	817704	817705	817706	817707	817708	817709	Precio sin IVA €
607123	Bastidor de 4 peldaños	no permitido	no permitido	3	0	3	0	3	152,00
637827	Diagonal	no permitido	no permitido	2	0	2	0	2	72,00
617828	Tornapunta	no permitido	no permitido	2	0	2	0	2	67,00
007760	Enchufe de seguridad	no permitido	no permitido	2	0	2	0	2	3,00
<b>Peso total</b> (aprox. kg)		-	-	23,6	-	23,6	-	23,6	
<b>PVP recomendado total sin IVA €</b>		-	-	740,00	-	740,00	-	740,00	

# ANDAMIO MÓVIL CON ESTABILIZADORES

- Diseño extremadamente robusto con bastidores soldados.
- Rápido montaje y desmontaje mediante cierres de clic en tornapuntas y diagonales.
- Superficie de trabajo especialmente amplia gracias a dos plataformas adyacentes.
- Revestimiento antideslizante sobre plataformas y ganchos de seguridad manuales para un montaje y desmontaje seguros.
- Cómoda compensación de las irregularidades del suelo gracias a las ruedas-guía regulables en altura.
- Montaje opcional en desnivel.

## Características:

- **Longitud de la plataforma 1,90 m.**
- **Anchura del bastidor 1,50 m.**
- **Superficie trabajo 1,90 x 1,30 m.**
- **Rueda-guía de Ø 200 mm.**
- **Carga máxima admisible 150 kg/m<sup>2</sup>.**
- **Según EN 1004.**

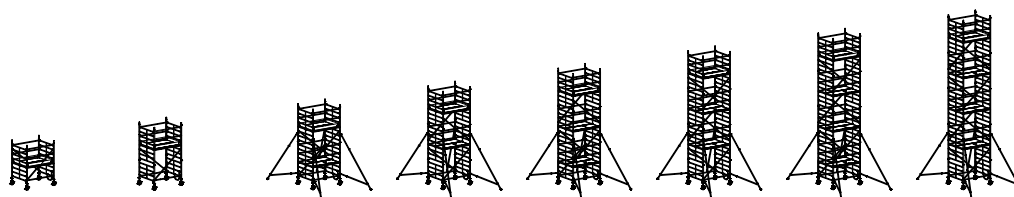
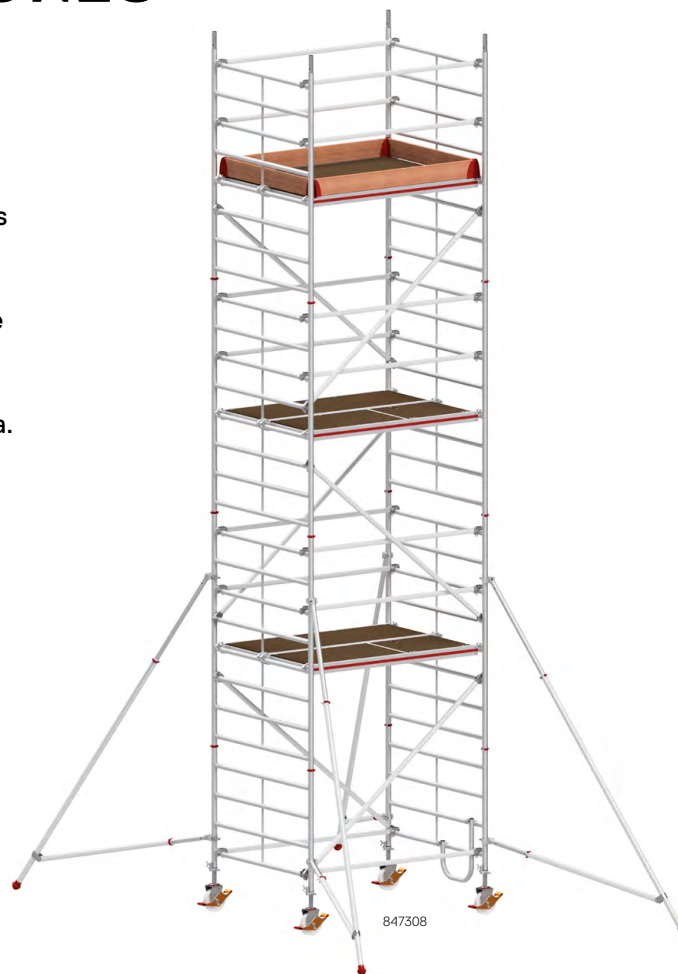

Referencia	847303	847304	847305	847306	847307	847308	847309	847310
Altura de alcance (aprox. m)	3,40	4,40	5,40	6,40	7,40	8,40	9,40	10,40
Altura del andamio (aprox. m)	2,64	3,64	4,64	5,64	6,64	7,64	8,64	9,64
Altura de posición (aprox. m)	1,40	2,40	3,40	4,40	5,40	6,40	7,40	8,40
Longitud de la plataforma (aprox. m)	1,90	1,90	1,90	1,90	1,90	1,90	1,90	1,90
Anchura del bastidor (aprox. m)	1,50	1,50	1,50	1,50	1,50	1,50	1,50	1,50
<b>Lastre</b>								
Interior, centro (kg)	0	0	0	0	0	0	0	0
Interior, en la pared (kg)	0	0	20 <sup>(1)</sup>	20 <sup>(1)</sup>	30 <sup>(1)</sup>	40 <sup>(1)</sup>	50 <sup>(1)</sup>	60 <sup>(1)</sup>
Exterior, centro (kg)	0	40	0	0	0	no permitido	no permitido	no permitido
Exterior, en la pared (kg)	0	40	20 <sup>(1)</sup>	40 <sup>(1)</sup>	70 <sup>(1)</sup>	no permitido	no permitido	no permitido

<sup>(1)</sup> Si se utilizan 2 tubos de soporte (607141) para soportar la presión, no es necesario el lastre. Componentes adicionales necesarios a partir de la página 41.

## ANDAMIO MÓVIL CON ESTABILIZADORES

### Elementos individuales/lista de piezas

Referencia	Denominación	847303	847304	847305	847306	847307	847308	847309	847310	Precio sin IVA €
607322	Bastidor de 8 peldaños	2	2	4	4	6	6	8	8	384,00
607323	Bastidor de 4 peldaños	0	2	0	2	0	2	0	2	214,00
617824	Plataforma con trampilla de paso	1	1	2	2	3	3	4	4	316,00
617724	Plataforma sin trampilla de paso	1	1	2	2	3	3	4	4	284,00
637144	Estribo de acceso	1	1	1	1	1	1	1	1	94,00
0079632	Rodapié longitudinal	2	2	2	2	2	2	2	2	29,00
0079633	Rodapié frontal	2	2	2	2	2	2	2	2	26,50
0077268	Soporte rodapiés	4	4	4	4	4	4	4	4	12,50
637827	Diagonal	2	2	3	4	5	6	7	8	72,00
617828	Tornapunta	5	6	10	10	14	14	18	18	67,00
707036	Estabilizador del tramo de base + tramo de extensión	0	0	4	4	4	4	4	4	232,00
637150	Rueda-guía Ø 200 mm con husillo	4	4	4	4	4	4	4	4	141,00
007760	Enchufe de seguridad	0	4	4	8	8	12	12	16	3,00
605199	Elevador HYMER-Lifter	0	1	1	1	1	1	1	1	60,00
0095853	Instrucciones de montaje y uso	1	1	1	1	1	1	1	1	
0095869	Instrucciones de montaje y uso AT/FR	1	1	1	1	1	1	1	1	
<b>Peso total (aprox. kg)</b>		<b>103,7</b>	<b>120,5</b>	<b>197,0</b>	<b>213,4</b>	<b>263,9</b>	<b>280,3</b>	<b>330,8</b>	<b>347,2</b>	
<b>PVP recomendado total sin IVA €</b>		<b>2.666,00</b>	<b>3.233,00</b>	<b>5.441,00</b>	<b>5.953,00</b>	<b>7.233,00</b>	<b>7.745,00</b>	<b>9.025,00</b>	<b>9.537,00</b>	

### Componentes adicionales para el montaje en desnivel

Referencia	Denominación	847303	847304	847305	847306	847307	847308	847309	847310	Precio sin IVA €
607323	Bastidor de 4 peldaños	no permitido	0	1	0	1	0	1	0	214,00
637827	Diagonal	no permitido	1	1	1	1	1	1	1	72,00
<b>Peso total (aprox. kg)</b>		<b>-</b>	<b>2,4</b>	<b>9,2</b>	<b>2,4</b>	<b>9,2</b>	<b>2,4</b>	<b>9,2</b>	<b>2,4</b>	
<b>PVP recomendado total sin IVA €</b>		<b>-</b>	<b>72,00</b>	<b>286,00</b>	<b>72,00</b>	<b>286,00</b>	<b>72,00</b>	<b>286,00</b>	<b>72,00</b>	

# ANDAMIO MÓVIL CON ESCALERAS INTEGRADAS Y ESTABILIZADORES

- Diseño extremadamente robusto con bastidores soldados.
- Ascenso y descenso ergonómicos y seguros mediante escaleras interiores.
- Superficie de trabajo especialmente amplia gracias a dos plataformas adyacentes.
- Fácil compensación de los desniveles del terreno gracias a las ruedas-guía ajustables en altura.
- Revestimiento antideslizante sobre plataformas y ganchos de seguridad manuales para un montaje y desmontaje seguros.
- Montaje opcional en desnivel.

## Características:

- **Longitud de la plataforma 1,90 m.**
- **Anchura del bastidor 1,50 m.**
- **Superficie trabajo 1,90 x 1,30 m.**
- **Rueda-guía de Ø 200 mm.**
- **Carga máxima admisible 150 kg/m<sup>2</sup>.**
- **Según EN 1004.**

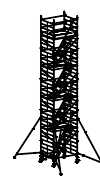
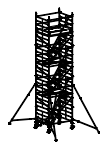
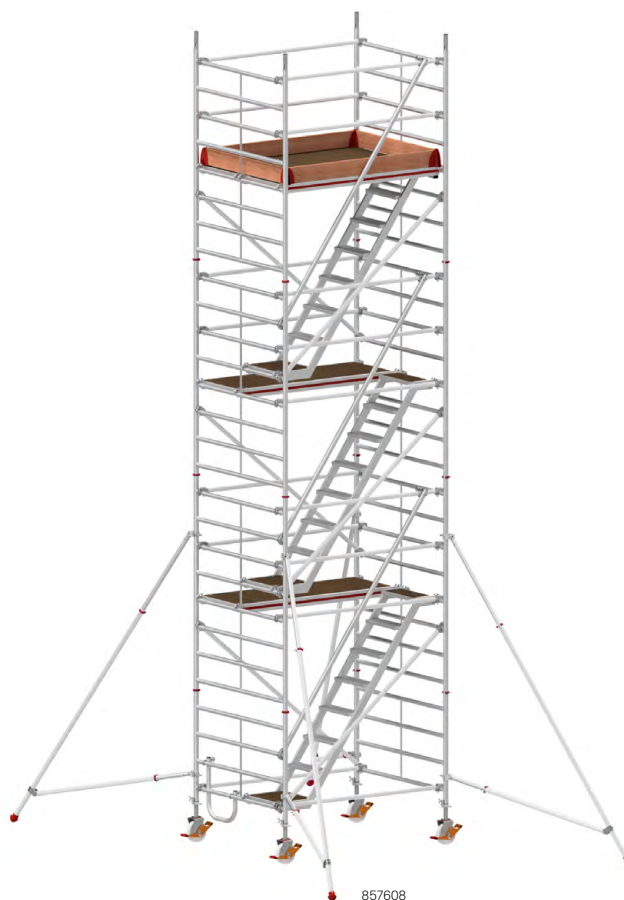

Referencia	857604	857606	857608	857610	857612
Altura de alcance (aprox. m)	4,40	6,40	8,40	10,40	12,40
Altura del andamio (aprox. m)	3,64	5,64	7,64	9,64	11,64
Altura de posición (aprox. m)	2,40	4,40	6,40	8,40	10,40
Longitud de la plataforma (aprox. m)	1,90	1,90	1,90	1,90	1,90
Anchura del bastidor (aprox. m)	1,50	1,50	1,50	1,50	1,50
<b>Lastre</b>					
Interior, centro (kg)	0	0	0	0	0
Interior, en la pared (kg)	0	20 <sup>(1)</sup>	30 <sup>(1)</sup>	50 <sup>(1)</sup>	70 <sup>(1)</sup>
Exterior, centro (kg)	0	0	no permitido	no permitido	no permitido
Exterior, en la pared (kg)	20 <sup>(1)</sup>	60 <sup>(1)</sup>	no permitido	no permitido	no permitido

<sup>(1)</sup> Si se utilizan dos tubos de soporte (607141) para soportar la presión, no es necesario el lastre. Componentes adicionales necesarios a partir de la página 41.



## ANDAMIO MÓVIL CON ESCALERAS INTEGRADAS Y ESTABILIZADORES

### Elementos individuales/lista de piezas

Referencia	Denominación	857604	857606	857608	857610	857612	Precio sin IVA €
607322	Bastidor de 8 peldaños	2	4	6	8	10	384,00
607323	Bastidor de 4 peldaños	2	2	2	2	2	214,00
627624	Plataforma con trampilla de paso	1	1	1	1	1	321,00
617724	Plataforma sin trampilla de pasoe	1	2	3	4	5	284,00
637144	Estribo de acceso	1	1	1	1	1	94,00
0079632	Rodapié longitudinal	2	2	2	2	2	29,00
0079633	Rodapié frontal	2	2	2	2	2	26,50
0077268	SopORTE rodapiés	4	4	4	4	4	12,50
637827	Diagonal	2	4	6	8	10	72,00
617828	Tornapunta	6	11	16	21	26	67,00
627340	Escalera	1	2	3	4	5	568,00
627329	Tubo barandilla	1	2	3	4	5	115,00
707036	Estabilizador del tramo de base + tramo de extensión	4	4	4	4	4	232,00
637150	Rueda-guía Ø 200 mm con husillo	4	4	4	4	4	141,00
007760	Enchufe de seguridad	4	8	12	16	20	3,00
605199	Elevador HYMER-Lifter	1	1	1	1	1	60,00
0095857	Instrucciones de montaje y uso	1	1	1	1	1	
<b>Peso total (aprox. kg)</b>		134,6	231,5	302,4	373,3	444,2	
<b>PVP recomendado total sin IVA €</b>		4.849,00	7.075,00	9.301,00	11.527,00	13.753,00	

### Componentes adicionales para el montaje en desnivel

Referencia	Denominación	857604	857606	857608	857610	857612	Precio sin IVA €
637827	Diagonal	1	1	1	1	1	72,00
<b>Peso total (aprox. kg)</b>		2,4	2,4	2,4	2,4	2,4	
<b>PVP recomendado total sin IVA €</b>		72,00	72,00	72,00	72,00	72,00	

# ANDAMIO MÓVIL CON TRAVIASAS MÓVILES / ESTABILIZADORES

- Diseño extremadamente robusto con bastidores soldados.
- Rápido montaje y desmontaje mediante cierres de clic en tornapuntas y diagonales.
- Revestimiento antideslizante sobre plataformas y ganchos de seguridad manuales para un montaje y desmontaje seguros.
- Fácil compensación de los desniveles del terreno gracias a las ruedas-guía ajustables en altura.
- Hasta el tamaño 06 con traviesas móviles.  
A partir del tamaño 07 con estabilizador.

## Características:

- **Longitud de la plataforma 2,08 m.**
- **Anchura del bastidor 0,72 m.**
- **Superficie trabajo 2,08 x 0,61 m.**
- **Rueda-guía de Ø 150 mm.**
- **Carga máxima admisible 200 kg/m<sup>2</sup>.**
- **Según EN 1004.**

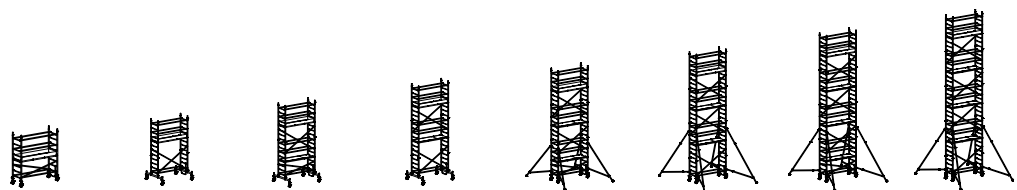
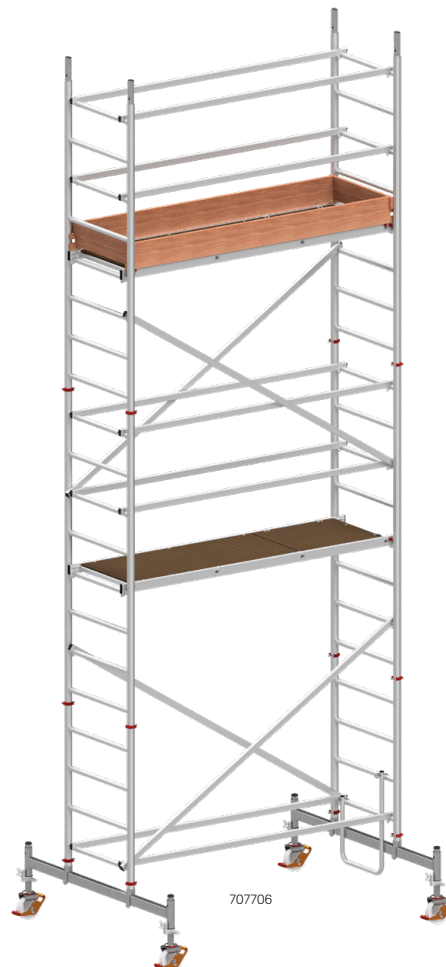

Referencia	707703	707704	707705	707706	707707	707708	707709	707710
Altura de alcance (aprox. m)	3,27	4,42	5,42	6,42	7,27	8,27	9,27	10,27
Altura del andamio (aprox. m)	2,49	3,64	4,64	5,64	6,49	7,49	8,49	9,49
Altura de posición (aprox. m)	1,27	2,42	3,42	4,42	5,27	6,27	7,27	8,27
Longitud de la plataforma (aprox. m)	2,08	2,08	2,08	2,08	2,08	2,08	2,08	2,08
Anchura del bastidor (aprox. m)	0,72	0,72	0,72	0,72	0,72	0,72	0,72	0,72
<b>Lastre</b>								
Interior, centro (kg)	100	40	60	120 <sup>(2)</sup>	0	0	0	100
Interior, en la pared (kg)	100 <sup>(1)</sup>	80 <sup>(1)(3)</sup>	130 <sup>(1)(3)</sup>	200 <sup>(1)(3)</sup>	150 <sup>(1)</sup>	160 <sup>(1)</sup>	190 <sup>(1)</sup>	220 <sup>(1)</sup>
Exterior, centro (kg)	120	40	100	160 <sup>(2)</sup>	0	0	0	no permitido
Exterior, en la pared (kg)	120 <sup>(1)</sup>	80 <sup>(1)(3)</sup>	140 <sup>(1)(3)</sup>	220 <sup>(1)(3)</sup>	210 <sup>(1)</sup>	240 <sup>(1)</sup>	0 <sup>(4)</sup>	no permitido

<sup>(1)</sup> Si se utilizan dos tubos de soporte (707241), no es necesario el lastre.

<sup>(2)</sup> Se necesitan dos tubos de conexión (707143) para colocar el lastre.

<sup>(3)</sup> Se requiere el uso de un tubo de conexión (707143) para colocar el lastre.

<sup>(4)</sup> Se necesitan dos tubos de soporte (707241).

Componentes adicionales necesarios a partir de la página 41.

## ANDAMIO MÓVIL CON TRAVIASAS MÓVILES / ESTABILIZADORES

### Elementos individuales/lista de piezas

Referencia	Denominación	707703	707704	707705	707706	707707	707708	707709	707710	Precio sin IVA €
707022	Bastidor de 8 peldaños	2	2	4	4	6	6	8	8	219,00
707023	Bastidor de 4 peldaños	0	2	0	2	0	2	0	2	118,00
709524	Plataforma con trampilla de paso	1	1	2	2	3	3	4	4	255,00
707045	Estribo de acceso largo	0	1	1	1	0	0	0	0	89,00
707044	Estribo de acceso corto	1	0	0	0	1	1	1	1	70,00
707125	Rodapié longitudinal	2	2	2	2	2	2	2	2	51,00
707226	Rodapié frontal	2	2	2	2	2	2	2	2	23,00
7090227	Diagonal	2	0	2	0	2	0	2	0	43,00
70094227	Diagonal	0	2	2	4	4	6	6	8	46,00
70094228	Tornapunta	6	6	10	10	14	14	18	18	43,00
707134	Traviesa	0	2	2	2	0	0	0	0	140,00
0051957	Herraje de apriete de traviesa	0	4	4	4	0	0	0	0	25,00
707035	Estabilizador del tramo base	0	0	0	0	4	4	4	4	146,00
707037	Estabilizador del tramo de extensión	0	0	0	0	0	4	4	4	86,00
007503	Rueda-guía Ø 150 mm con husillo	4	4	4	4	4	4	4	4	112,00
007760	Enchufe de seguridad	0	8	8	12	8	12	12	16	3,00
605199	Elevador HYMER-Lifter	0	1	1	1	1	1	1	1	60,00
0095856	Instrucciones de montaje y uso	1	1	1	1	1	1	1	1	
0095871	Instrucciones de montaje y uso AT/FR	1	1	1	1	1	1	1	1	
<b>Peso total (aprox. kg)</b>		<b>60,4</b>	<b>86,9</b>	<b>112,2</b>	<b>122,2</b>	<b>151,7</b>	<b>167,7</b>	<b>193,0</b>	<b>203,0</b>	
<b>PVP recomendado total sin IVA €</b>		<b>1.703,00</b>	<b>2.428,00</b>	<b>3.143,00</b>	<b>3.397,00</b>	<b>4.285,00</b>	<b>4.883,00</b>	<b>5.598,00</b>	<b>5.852,00</b>	

# ANDAMIO MÓVIL ADVANCED SAFE-T CON ESTABILIZADORES

- Diseño extremadamente robusto con bastidores soldados.
- Rápido montaje y desmontaje mediante cierres de clic en tornapuntas y diagonales.
- Revestimiento antideslizante sobre plataformas y ganchos de seguridad manuales para un montaje y desmontaje seguros.
- Cómoda compensación de los desniveles del terreno gracias a las ruedas-guía regulables en altura.
- Máxima seguridad durante el montaje gracias a las barandillas de seguridad SAFE-T.

## Características:

- Longitud de la plataforma 2,08 m.
- Anchura del bastidor 0,72 m.
- Superficie trabajo 2,08 x 0,61 m.
- Rueda-guía de Ø 150 mm.
- Carga máxima admisible 200 kg/m<sup>2</sup>.
- Según EN 1004.



Combinaciones de montaje	Módulo 1	Módulo 1+KIT+estabilizador	Módulo 1+2	Módulo 1+2+KIT	Módulo 1+2+3	Módulo 1+2+3+KIT	Módulo 1+2+3+4
Referencia	707503	707504	707505	707506	707507	707508	707509
Altura de alcance (aprox. m)	3,27	4,27	5,27	6,27	7,27	8,27	9,27
Altura del andamio (aprox. m)	2,49	3,49	4,49	5,49	6,49	7,49	8,49
Altura de posición (aprox. m)	1,27	2,27	3,27	4,27	5,27	6,27	7,27
Longitud de la plataforma (aprox. m)	2,08	2,08	2,08	2,08	2,08	2,08	2,08
Anchura del bastidor (aprox. m)	0,72	0,72	0,72	0,72	0,72	0,72	0,72

## Lastre

Interior, centro (kg)	80	0	0	0	40 <sup>(3)</sup>	100/40 <sup>(4)</sup>	220
Interior, en la pared (kg)	80 <sup>(1)</sup>	50 <sup>(1)</sup>	80 <sup>(1)</sup>	120 <sup>(1)</sup>	150 <sup>(1)</sup>	190 <sup>(1)</sup>	190 <sup>(1)</sup>
Exterior, centro (kg)	140	0	0	0	40 <sup>(3)</sup>	120/60 <sup>(4)</sup>	240
Exterior, en la pared (kg)	140 <sup>(1)</sup>	70 <sup>(1)</sup>	110 <sup>(1)</sup>	160 <sup>(1)</sup>	220 <sup>(1)</sup>	290 <sup>(1)</sup>	0 <sup>(2)</sup>

<sup>(1)</sup> Si se utilizan 2 tubos de soporte (707241), no es necesario el lastre.

<sup>(2)</sup> Se necesitan dos tubos de soporte (707241).

<sup>(3)</sup> Si se utilizan cuatro piezas de extensión del estabilizador (707037), no es necesario el lastre.

<sup>(4)</sup> Si se utilizan cuatro piezas de extensión del estabilizador (707037).

Componentes adicionales necesarios a partir de la página 41.

# ANDAMIO MÓVIL ADVANCED SAFE-T CON ESTABILIZADORES

## Elementos individuales/lista de piezas

Referencia	Denominación	Módulo	Módulo	Módulo	Módulo	Módulo	Módulo	Módulo	Precio sin IVA €
		1	1+KIT+estabilizador	1+2	1+2+KIT	1+2+3	1+2+3+KIT	1+2+3+4	
		707503	707504	707505	707506	707507	707508	707509	
707022	Bastidor de 8 peldaños	2	2	4	4	6	6	8	219,00
707023	Bastidor de 4 peldaños	0	2	0	2	0	2	0	118,00
709524	Plataforma con trampilla de paso	1	1	2	2	3	3	4	255,00
709529	Barandilla de seguridad	2	2	4	4	6	6	8	176,00
7090227	Diagonal	2	2	2	2	2	2	2	43,00
70094227	Diagonal	0	2	0	2	0	2	0	46,00
70094228	Tornapunta	2	2	2	2	2	2	2	43,00
707035	Estabilizador del tramo base	0	4	4	4	4	4	4	146,00
707037	Estabilizador del tramo de extensión	0	0	0	0	0	0	4	86,00
707125	Rodapié longitudinal <sup>(1)</sup>	2	2	2	2	2	2	2	51,00
707226	Rodapié frontal <sup>(1)</sup>	2	2	2	2	2	2	2	23,00
707044	Estribo de acceso	1	1	1	1	1	1	1	70,00
007503	Rueda-guía Ø 150 mm con husillo	4	4	4	4	4	4	4	112,00
007760	Enchufe de seguridad	0	4	4	8	8	12	12	3,00
0095686	Instrucciones de montaje y uso	1	1	1	1	1	1	1	
0095877	Instrucciones de montaje y uso AT/FR	1	1	1	1	1	1	1	
<b>Peso total (aprox. kg)</b>		64,2	96,8	120,3	132,9	156,4	169,0	198,5	
<b>PVP recomendado total sin IVA €</b>		<b>1.638,00</b>	<b>2.602,00</b>	<b>3.423,00</b>	<b>3.803,00</b>	<b>4.476,00</b>	<b>4.856,00</b>	<b>6.034,00</b>	

Referencia	Denominación	Módulo 1	Módulo 2	Módulo 3	Módulo 4	KIT	Juego de estabilizadores	Precio sin IVA €
		707503	707515	707517	707519	707501	707502	
707022	Bastidor de 8 peldaños	2	2	2	2	0	0	219,00
707023	Bastidor de 4 peldaños	0	0	0	0	2	0	118,00
709524	Plataforma con trampilla de paso	1	1	1	1	0	0	255,00
709529	Barandilla de seguridad	2	2	2	2	0	0	176,00
7090227	Diagonal	2	0	0	0	0	0	43,00
70094227	Diagonal	0	0	0	0	2	0	46,00
70094228	Tornapunta	2	0	0	0	0	0	43,00
707035	Estabilizador del tramo base	0	4	0	0	0	4	146,00
707037	Estabilizador del tramo de extensión	0	0	0	4	0	0	86,00
707125	Rodapié longitudinal <sup>(1)</sup>	2	0	0	0	0	0	51,00
707226	Rodapié frontal <sup>(1)</sup>	2	0	0	0	0	0	23,00
707044	Estribo de acceso	1	0	0	0	0	0	70,00
007503	Rueda-guía Ø 150 mm con husillo	4	0	0	0	0	0	112,00
007760	Enchufe de seguridad	0	4	4	4	4	0	3,00
0095686	Instrucciones de montaje y uso	1	1	1	1	1	0	
0095877	Instrucciones de montaje y uso AT/FR	1	1	1	1	1	0	
<b>Peso total (aprox. kg)</b>		64,2	56,1	36,1	42,1	12,6	20,0	
<b>PVP recomendado total sin IVA €</b>		<b>1.638,00</b>	<b>1.785,00</b>	<b>1.053,00</b>	<b>1.558,00</b>	<b>380,00</b>	<b>584,00</b>	

<sup>(1)</sup> Alternativa: Rodapié plegable, referencia 707026, véase también página 43, precio sin IVA € 162,00

# ANDAMIO MÓVIL ADVANCED SAFE-T CON ESTABILIZADORES

- Diseño extremadamente robusto con bastidores soldados.
- Rápido montaje y desmontaje mediante cierres de clic en tornapuntas y diagonales.
- Revestimiento antideslizante sobre plataformas y ganchos de seguridad manuales para un montaje y desmontaje seguros.
- Cómoda compensación de los desniveles del terreno gracias a las ruedas-guía regulables en altura.
- Máxima seguridad durante el montaje gracias a las barandillas de seguridad SAFE-T.

## Características:

- **Longitud de la plataforma 1,58 m.**
- **Anchura del bastidor 0,72 m.**
- **Superficie trabajo 1,58 x 0,61 m.**
- **Rueda-guía de Ø 150 mm.**
- **Carga máxima admisible 200 kg/m<sup>2</sup>.**
- **Según EN 1004.**

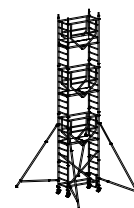
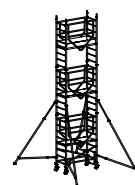
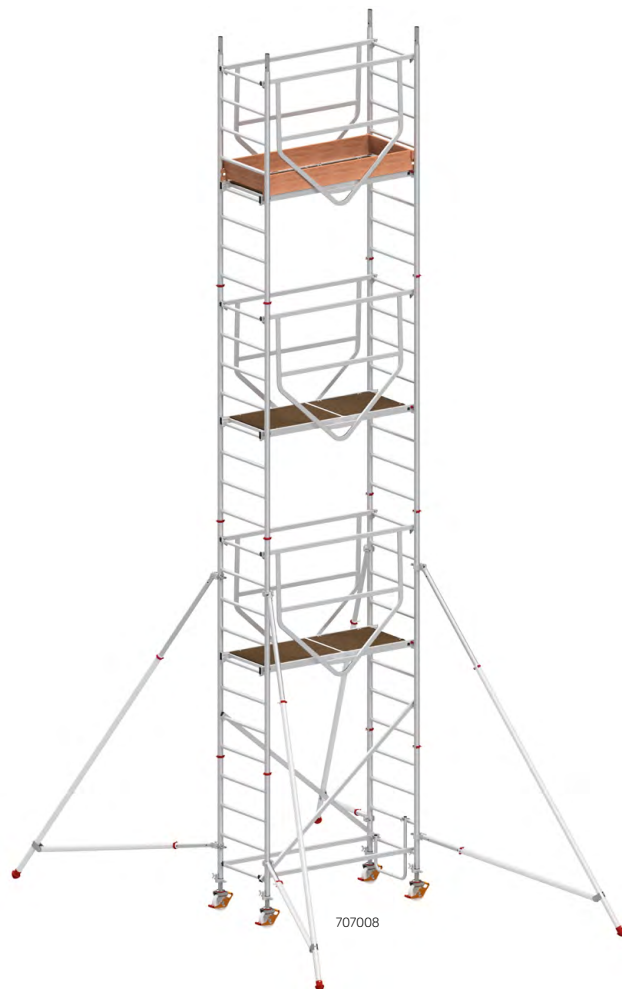

Combinaciones de montaje	Módulo 1	Módulo 1+KIT+estabilizador	Módulo 1+2	Módulo 1+2+KIT	Módulo 1+2+3	Módulo 1+2+3+KIT
Referencia	707003	707004	707005	707006	707007	707008
Altura de alcance (aprox. m)	3,27	4,27	5,27	6,27	7,27	8,27
Altura del andamio (aprox. m)	2,49	3,49	4,49	5,49	6,49	7,49
Altura de posición (aprox. m)	1,27	2,27	3,27	4,27	5,27	6,27
Longitud de la plataforma (aprox. m)	1,58	1,58	1,58	1,58	1,58	1,58
Anchura del bastidor (aprox. m)	0,72	0,72	0,72	0,72	0,72	0,72

## Lastre

Interior, centro (kg)	100	0	0	40 <sup>(2)</sup>	40	80
Interior, en la pared (kg)	100 <sup>(1)</sup>	50 <sup>(1)</sup>	80 <sup>(1)</sup>	120 <sup>(1)</sup>	130 <sup>(1)</sup>	160 <sup>(1)</sup>
Exterior, centro (kg)	120	0	0	40 <sup>(2)</sup>	40	100
Exterior, en la pared (kg)	120 <sup>(1)</sup>	60 <sup>(1)</sup>	100 <sup>(1)</sup>	140 <sup>(1)</sup>	170 <sup>(1)</sup>	220 <sup>(1)</sup>

<sup>(1)</sup> Si se utilizan 2 tubos de soporte (707241), no es necesario el lastre.

<sup>(2)</sup> Si se utilizan cuatro piezas de extensión del estabilizador (707037), no es necesario el lastre. Componentes adicionales necesarios a partir de la página 41.

# ANDAMIO MÓVIL ADVANCED SAFE-T CON ESTABILIZADORES

## Elementos individuales/lista de piezas

Referencia	Denominación	Módulo	Módulo	Módulo	Módulo	Módulo	Módulo	Precio sin IVA €
		1	1+KIT+estabilizador	1+2	1+2+KIT	1+2+3	1+2+3+KIT	
		707003	707004	707005	707006	707007	707008	
707022	Bastidor de 8 peldaños	2	2	4	4	6	6	219,00
707023	Bastidor de 4 peldaños	0	2	0	2	0	2	118,00
7089424	Plataforma con trampilla de paso	1	1	2	2	3	3	218,00
709029	Barandilla de seguridad	2	2	4	4	6	6	163,00
7090127	Diagonal	2	2	2	2	2	2	39,00
7089427	Diagonal	0	2	0	2	0	2	43,00
7089428	Tornapunta	2	2	2	2	2	2	39,00
707035	Estabilizador del tramo base	0	4	4	4	4	4	146,00
707037	Estabilizador del tramo de extensión	0	0	0	0	4	4	86,00
7009425	Rodapié longitudinal <sup>(1)</sup>	2	2	2	2	2	2	43,00
707226	Rodapié frontal <sup>(1)</sup>	2	2	2	2	2	2	23,00
707044	Estribo de acceso	1	1	1	1	1	1	70,00
007503	Rueda-guía Ø 150 mm con husillo	4	4	4	4	4	4	112,00
007760	Enchufe de seguridad	0	4	4	8	8	12	3,00
0095689	Instrucciones de montaje y uso	1	1	1	1	1	1	
0095876	Instrucciones de montaje y uso AT/FR	1	1	1	1	1	1	
<b>Peso total</b> (aprox. kg)		57,0	89,0	107,9	119,9	144,8	156,8	
<b>PVP recomendado total sin IVA €</b>		1.489,00	2.444,00	3.105,00	3.476,00	4.535,00	4.906,00	

Referencia	Denominación	Módulo 1	Módulo 2	Módulo 3	KIT	Juego de estabilizadores	Precio sin IVA €
		707003	707015	707017	707001	707002	
707022	Bastidor de 8 peldaños	2	2	2	0	0	219,00
707023	Bastidor de 4 peldaños	0	0	0	2	0	118,00
7089424	Plataforma con trampilla de paso	1	1	1	0	0	218,00
709029	Barandilla de seguridad	2	2	2	0	0	163,00
7090127	Diagonal	2	0	0	0	0	39,00
7089427	Diagonal	0	0	0	2	0	43,00
7089428	Tornapunta	2	0	0	0	0	39,00
707035	Estabilizador del tramo base	0	4	0	0	4	146,00
707037	Estabilizador del tramo de extensión	0	0	4	0	0	86,00
7009425	Rodapié longitudinal <sup>(1)</sup>	2	0	0	0	0	43,00
707226	Rodapié frontal <sup>(1)</sup>	2	0	0	0	0	23,00
707044	Estribo de acceso	1	0	0	0	0	70,00
007503	Rueda-guía Ø 150 mm con husillo	4	0	0	0	0	112,00
007760	Enchufe de seguridad	0	4	4	4	0	3,00
0095689	Instrucciones de montaje y uso	1	1	1	1	0	
0095876	Instrucciones de montaje y uso AT/FR	1	1	1	1	0	
<b>Peso total</b> (aprox. kg)		57,0	50,9	36,9	12,0	20,0	
<b>PVP recomendado total sin IVA €</b>		1.489,00	1.616,00	1.430,00	371,00	584,00	

<sup>(1)</sup> Alternativa: Rodapié plegable, referencia 707025, véase también página 43, precio sin IVA € 144,00

---

# ELEMENTOS INDIVIDUALES Y PIEZAS DE REPUESTO PARA ANDAMIOS MÓVILES

41 Elementos individuales

46 Piezas de repuesto



# ELEMENTOS INDIVIDUALES



**Bastidor con 8 peldaños**

Anchura (aprox. m)	0,72	0,80	1,50
Longitud (aprox. m)	2,15	2,15	2,15
Tipo	soldado	soldado	soldado
Peso (aprox. kg)	8,1	8,5	12,7
Referencia	707022	607122	607322
Precio/unidad sin IVA €	219,00	270,00	384,00

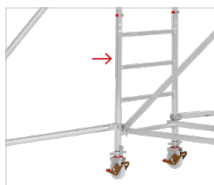

**Bastidor con 4 peldaños**

Anchura (aprox. m)	0,72	0,80	1,50
Longitud (aprox. m)	1,15	1,15	1,15
Tipo	soldado	soldado	soldado
Peso (aprox. kg)	4,6	4,8	6,8
Referencia	707023	607123	607323
Precio/unidad sin IVA €	118,00	152,00	214,00



**Bastidor plegable con elementos del bastidor**

Anchura (aprox. m)	0,80
Longitud (aprox. m)	1,80
Altura (aprox. m)	1,65
Tipo	soldado
Peso (aprox. kg)	18,6
Referencia	617721
Precio/unidad sin IVA €	569,00



**Barandilla de seguridad**  
 ▪ Barandilla enganchable por debajo como protección lateral durante el montaje y desmontaje.

Longitud (aprox. m)	1,59	2,09
Peso (aprox. kg)	3,4	4,5
Referencia	709029	709529
Precio/unidad sin IVA €	163,00	176,00

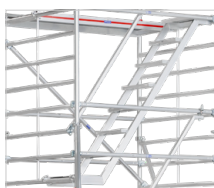

**Escalera**

Medidas (aprox. m)	2,50x0,53
Peso (aprox. kg)	14,0
Referencia	627340
Precio/unidad sin IVA €	568,00



# ELEMENTOS INDIVIDUALES



**Diagonal/tornapunta**

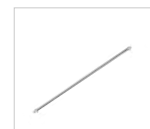

Longitud (aprox. m)	1,90	2,28	2,45	2,90	2,95	3,30
Peso (aprox. kg)	2,1	2,3	2,4	2,8	3,8	4,2
Referencia	617828	617827	637827	677127	607128	607127
Precio/unidad sin IVA €	67,00	69,00	72,00	79,00	82,00	87,00



**Diagonal/tornapunta**



Longitud (aprox. m)	1,59	1,67	2,04	2,09	2,15	2,45
Peso (aprox. kg)	1,0	1,0	1,2	1,3	1,3	1,5
Referencia	7089428	7090127	7089427	70094228	7090227	70094227
Precio/unidad sin IVA €	39,00	39,00	43,00	43,00	43,00	46,00

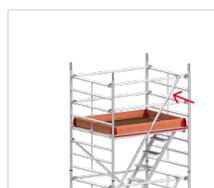

**Tubo de barandilla**

Longitud (aprox. m)	2,80
Peso (aprox. kg)	4,1
Referencia	627329
Precio/unidad sin IVA €	115,00



**Estabilizador**

	Tramo de base	Tramo de ampliación	Tramo de base + tramo de ampliación
Medidas (aprox. m)	2,55x0,15	1,14x0,15	2,63x0,15
Peso (aprox. kg)	5,0	1,5	6,5
Referencia	707035	707037	707036
Precio/unidad sin IVA €	146,00	86,00	232,00

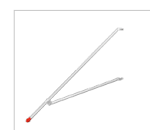

**Plataforma con trampilla de paso**

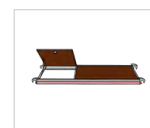

Paso posible	sí	sí	sí	sí	sí	sí	sí
Medidas exteriores (aprox. m)	1,90x0,65	1,90x0,65	2,45x0,65	2,95x0,65	2,95x0,65	1,58x0,61	2,08x0,61
Aplicación	8576	8177+8472+8473	8771+8773	8073+8171+8371+8373	8273+8573	7070	7075+7077
Peso (aprox. kg)	12,2	13,8	17,6	21,2	19,7	7,5	10,5
Referencia	627624	617824	677124	607124	627324	7089424	709524
Precio/unidad sin IVA €	321,00	316,00	369,00	396,00	488,00	218,00	255,00

# ELEMENTOS INDIVIDUALES



## Plataforma sin trampilla de paso



Paso posible	no	no	no	sí
Medidas exteriores (aprox. m)	1,90x0,65	2,45x0,65	2,95x0,65	2,95x0,65
Aplicación	8473+8576	8773	8073+8273+8373+8573	8273+8573
Peso (aprox. kg)	14,1	16,0	21,0	13,7
Referencia	617724	677324	607324	627314 <sup>(1)</sup>
Precio/unidad sin IVA €	284,00	383,00	369,00	369,00

<sup>(1)</sup> Plataforma para paso sin trampilla de paso

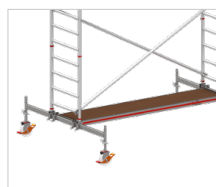

## Plataforma de acceso

Medidas exteriores (aprox. m)	2,95x0,55
Peso (aprox. kg)	22,4
Referencia	607144
Precio/unidad sin IVA €	382,00

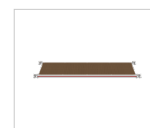

## Rodapié



Tipo	lado frontal			lado longitudinal				
Medidas exteriores (aprox. m)	1,25x0,15x0,025	0,60x0,15x0,025	0,66x0,15x0,02	2,70x0,15x0,025	2,20x0,15x0,025	1,65x0,15x0,025	2,03x0,17x0,02	1,53x0,17x0,02
Peso (aprox. kg)	2,3	1,0	0,8	4,2	3,5	2,9	2,7	2,3
Referencia	0079633	0079634	707226	0079630	0079631	0079632	707125	7009425
Precio/unidad sin IVA €	26,50	15,50	23,00	39,00	35,00	29,00	51,00	43,00

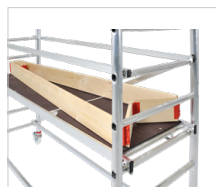

## Rodapié plegable

- Alternativa para 7070+7075.

Medidas exteriores (aprox. m)	1,45x0,63x0,17	1,95x0,63x0,17
Dimensión (aprox. m)	1,40x0,13x0,17	1,90x0,13x0,17
Peso (aprox. kg)	6,6	7,1
Referencia	707025	707026
Precio/unidad sin IVA €	144,00	162,00



## Soporte rodapié

Peso (aprox. kg)	0,2
Referencia	0077268
Precio/unidad sin IVA €	12,50



# ELEMENTOS INDIVIDUALES



## Estribo de acceso

Medidas (aprox. m)	0,56×0,45	0,68×0,45	0,60×0,47	0,73×0,47
Peso (aprox. kg)	0,7	0,9	1,1	1,3
Referencia	707044	707045	637144	607146
Precio/unidad sin IVA €	70,00	89,00	94,00	108,00

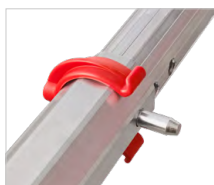

## Enchufe de seguridad

- De plástico de alta calidad con perno de acero.

Peso (aprox. kg)	0,1
Referencia	007760
Precio/unidad sin IVA €	3,00

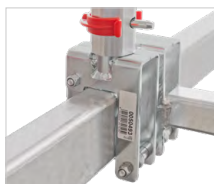

## Herraje de apriete de traviesa

Peso (aprox. kg)	0,8	1,2
Referencia	0051957	0050493
Precio/unidad sin IVA €	25,00	54,00

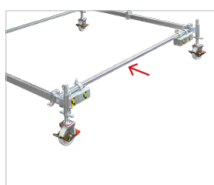

## Traviesa longitudinal

Longitud (aprox. m)	2,95
Peso (aprox. kg)	13,1
Referencia	607143
Precio/unidad sin IVA €	163,00



## Traviesa

Longitud (aprox. m)	1,60	2,18
Peso (aprox. kg)	6,0	18,4
Referencia	707134	817134
Precio/unidad sin IVA €	140,00	158,00

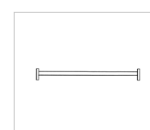

## Prolongador de traviesa

Longitud (aprox. m)	0,55
Peso (aprox. kg)	6,8
Referencia	817133
Precio/unidad sin IVA €	145,00



# ELEMENTOS INDIVIDUALES



**Tubo de conexión**

Longitud (aprox. m)	2,00	
Peso (aprox. kg)	2,7	
Referencia	707143	
Precio/unidad sin IVA €	96,00	



**Tubo de soporte**

Longitud (aprox. m)	0,75	2,05
Peso (aprox. kg)	0,5	4,6
Referencia	707241	607141
Precio/unidad sin IVA €	51,00	137,00



**Lastre**

Peso (aprox. kg)	10,0	15,0
Referencia	0050879	0050985
Precio/unidad sin IVA €	143,00	175,00



**Rueda-guía sin husillo**  
 ▪ Para andamios móviles con estabilizadores.

Diám. de las ruedas (aprox. mm)	125	
Rango de ajuste (aprox. mm)	-	
Peso (aprox. kg)	1,5	
Referencia	617750	
Precio/unidad sin IVA €	63,00	



**Rueda-guía con husillo**  
 ▪ Para andamios móviles con estabilizadores.  
 ▪ Incl. juego de casquillos.

Diám. de las ruedas (aprox. mm)	150	200
Rango de ajuste (aprox. mm)	115	220
Peso (aprox. kg)	3,9	5,7
Referencia	007503	637150 <sup>(1)</sup>
Precio/unidad sin IVA €	112,00	141,00



**Rueda-guía con husillo**  
 ▪ Para andamios con traviesas móviles.  
 ▪ Rueda-guía 007522 con superficie de rodadura de goma que no deja marcas.

Diám. de las ruedas (aprox. mm)	200	200
Rango de ajuste (aprox. mm)	220	220
Peso (aprox. kg)	5,7	6,0
Referencia	607150 <sup>(1)</sup>	007522 <sup>(2)</sup>
Precio/unidad sin IVA €	141,00	207,00



**Nota:**

<sup>(1)</sup> En lugar de las ruedas-guía 607150 y 637150, se puede emplear también la rueda-guía con superficie de rodadura de goma 007522.

<sup>(2)</sup> Al utilizar la rueda-guía 007522 en lugar de la 637150 en andamios con estabilizadores, por favor pida adicionalmente un juego de casquillos 0054104 para cada una.

# ELEMENTOS INDIVIDUALES / PIEZAS DE REPUESTO

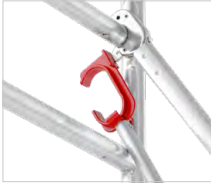

## Elevador HYMER-Lifter

- Para enganchar y desenganchar las diagonales y los tornapuntas desde abajo de forma rápida y segura.

Longitud (aprox. m)	1,80
Peso (aprox. kg)	0,7
Referencia	605199
Precio/unidad sin IVA €	60,00



# PIEZAS DE REPUESTO



## Juego de repuestos tapón y casquillo para rueda-guía con husillo

- Automontaje sin el uso de herramientas.
- Contenido: 1 casquillo y 1 tapón.

Aplicación	007503+637150
Peso (aprox. kg)	0,1
Referencia	0054104
Precio/juego sin IVA €	9,00



## Juego de repuestos tacos interiores para estabilizadores

- Automontaje con el uso de herramientas.
- Contenido: 4 tacos interiores, incl. material de fijación.

Aplicación	707035+707036
Peso (aprox. kg)	0,4
Referencia	0054613
Precio/juego sin IVA €	30,00



## Juego de repuestos acoplamiento para diagonales y tornapuntas de andamios

- Automontaje con el uso de herramientas.
- Contenido: 1 acoplamiento, incl. material de fijación.

Peso (aprox. kg)	0,6
Referencia	0054102
Precio/juego sin IVA €	24,50



# PIEZAS DE REPUESTO



## Juego de reparación para barandillas de seguridad para andamios móviles ADVANCED SAFE-T

- Automontaje con el uso de herramientas.
- Contenido: 2 ganchos de retención, incl. material de fijación.

Aplicación	709029+709529
Peso (aprox. kg)	0,3
Referencia	0054404
Precio/juego sin IVA €	18,70



## Juego de repuestos bisagras para trampillas de paso

- Automontaje con el uso de herramientas.
- Contenido: 2 bisagras, incl. material de fijación.

Aplicación	607124+617824 +627324+627624+677124
Peso (aprox. kg)	0,5
Referencia	0054642
Precio/juego sin IVA €	19,80



## Juego de repuestos cierre para trampillas de paso

- Automontaje con el uso de herramientas.
- Contenido: 1 cierre, incl. material de fijación.

Aplicación	607124+617824 +627324+627624+677124
Peso (aprox. kg)	0,1
Referencia	0054643
Precio/juego sin IVA €	12,00



## Juego de repuestos ganchos de suspensión para plataformas

- Automontaje con el uso de herramientas.
- Contenido: 1 gancho de suspensión izquierdo y 1 gancho de suspensión derecho, incl. material de fijación.

Aplicación	607124+607324+617724 +617824+627314+627324 +627624+677124+677324
Peso (aprox. kg)	0,5
Referencia	0054848
Precio/juego sin IVA €	44,00



## Juego de repuestos cierre de goma para plataformas

- Automontaje con el uso de herramientas.
- Contenido: 1 cierre de goma, incl. material de fijación.

Aplicación	709524+7089424
Peso (aprox. kg)	0,1
Referencia	0054897
Precio/juego sin IVA €	16,30



# **Hymer-Leichtmetallbau GmbH & Co. KG**

Käferhofen 10 | 88239 Wangen | Alemania

Teléfono +49 75 22 700-700

[international-sales@hymer-alu.de](mailto:international-sales@hymer-alu.de) | [hymer-acceso.es](http://hymer-acceso.es)