



OFERTA ESPECIAL

2023
INDUSTRIA - AUTOMOCIÓN



www.facom.com - www.facom.es



MOBILIARIO DE TALLER	2
CAJAS DE HERRAMIENTAS	18
ALMACENAMIENTO TEXTIL	20
MÓDULOS DE HERRAMIENTAS	24
APRIETE CONTROLADO	32
VASOS Y TRINQUETES	35
LLAVES	40
ATORNILLADO	44
ALICATES	48
CORTE	51
GOLPE	52
ELECTRICIDAD	53
ILUMINACIÓN	58
EXTRACCIÓN	62
MANTENIMIENTO	65
HERRAMIENTAS ENERGIZADAS	66
ELEVACIÓN	69
AUTOMOCIÓN	71
EXPERT BY FACOM	82

NUEVO Reinvente su taller creando su composición ideal...
... en total libertad

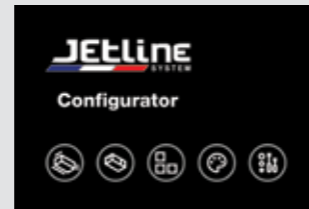

El nuevo configurador JetLine ha sido especialmente diseñado para ayudarle a crear su espacio de trabajo con la gama de muebles JetLine.

Crea su diseño y visualízelo en 3 dimensiones, en tiempo real. Este software, potente pero fácil de usar, permite simular todas las configuraciones de trabajo posibles combinando todos los muebles JetLine: bancos de trabajo, muebles bajos con cajones o puertas, muebles altos con puertas metálicas o de cristal y armarios.

Pero también puede completar su conjunto con los carros, accesorios y módulos de herramientas de FACOM. Depende de usted...



1 DISEÑE SU TALLER

- Construya una sala con las dimensiones, los colores y los acabados de tu taller.
- Coloque las puertas y ventanas de manera que su proyecto se corresponda con la realidad de su diseño.

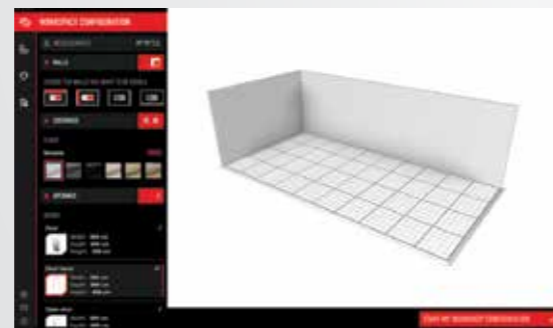

4 ELIJA SU COLOR

- Si quiere mantener los colores Facom, vaya al siguiente paso.
- Para otro color, elija uno de los 10 colores disponible en selección.
- Para otra selección de color, indique el RAL deseado



2 CREA SU PROPIA COMPOSICIÓN

- Crea conjuntos de muebles altos o bajos con nuestros asistentes.
- Ellos le guiarán en la instalación de sus muebles.
- También puede insertar libremente todos los elementos de la biblioteca de muebles.



5 ELIJA SUS HERRAMIENTAS

- Vaya hasta el final de las opciones seleccionando las herramientas necesarias presentadas en módulos de plástico o de espuma.



3 COMPLETE CON CARROS Y ACCESORIOS

- Elija sobre toda nuestra gama de carros Facom JET.
- Seleccione los accesorios compatibles tanto con los carros como para el mobiliario JETLINE



6 EDITE SU COMPOSICIÓN

- Cuando su composición este terminada, exporte el listado de productos a formato PDF o Excel.
- Presente este listado a su distribuidor habitual para obtener un presupuesto.

REFERENCIAS	UNITS	DEPTH (MM)	LENGTH (MM)	HIGHT (MM)	HIGHT (IN)	COLOR
JLSD-MB2TV	01	0000.00	0000.00	0000.00	0000.00	RAL 5021
JLSD-MB2TV	01	0000.00	0000.00	0000.00	0000.00	RAL 5021
JLSD-MB2TV	01	0000.00	0000.00	0000.00	0000.00	RAL 5021
JLSD-MB2TV	01	0000.00	0000.00	0000.00	0000.00	RAL 5021
JLSD-MB2TV	01	0000.00	0000.00	0000.00	0000.00	RAL 5021
JLSD-MB2TV	01	0000.00	0000.00	0000.00	0000.00	RAL 5021
JLSD-MB2TV	01	0000.00	0000.00	0000.00	0000.00	RAL 5021
JLSD-MB2TV	01	0000.00	0000.00	0000.00	0000.00	RAL 5021
JLSD-MB2TV	01	0000.00	0000.00	0000.00	0000.00	RAL 5021
JLSD-MB2TV	01	0000.00	0000.00	0000.00	0000.00	RAL 5021

NUEVO

JETLINE
SYSTEM

Una amplia gama para un taller optimizado

ORGANICE Y APROVECHE AL MÁXIMO SU ESPACIO

- Paneles perforados**
simples o dobles
- Cofre con puerta** sobre arietes
- Cofre abierto**
Acceso rápido
- Mueble con cortina**
Visibilidad y acceso
- Mueble y paneles de ángulo**
- Rampa Led**
iluminado natural
- Mueble con puertas acristaladas**
Chequeo instantáneo del contenido



- Mueble doble con cajones**
- Pie de energía**
- Accesorios**
- Su carro encuentra su ubicación debajo de la encimera**
(versión alta 1055 mm)
- Mueble con cajones**
Almacenamiento optimizado de sus herramientas
- Mueble doble con puertas correderas**
- Armario con puertas metálicas o acristaladas**
para almacenaje o guardarropa

3 Acabados:

- Madera multicapa
- Madera multicapa + acero inoxidable pulido
- Metal negro RAL 9005

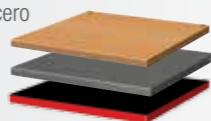

NUEVAS SOLUCIONES DESTACADAS DENTRO DE LA GAMA JETLINE

MUEBLE DE ANGULO



- Armario esquinero multifuncional con 2 cajones verticales con 2 estantes interiores (dimensiones útiles An. 195 x Pr. 630 x Al. 700mm) para el almacenamiento de bidones, botellas, ...
- Encimera de esquina y extensión incluidas
- Equipado con 4 arietes para un ajuste perfecto del mueble
- Dimensiones totales: An. 700,5 x Pr. 700,5 x Al. 1055 mm (con alzador y encimera).

■ JLS3-MBSCSW
□ JLS3-MBSCSWBS

MUEBLE DE LIMPIEZA



- Mueble bajo con cajón para desechos.
- 1 gran contenedor interno extraíble para la separación de residuos
- Equipado con 4 arietes para un ajuste perfecto del mueble
- Cierre con llave (cilindro intercambiable)
- Dimensiones totales: An. 722 x Pr. 701 x Al. 840 mm (Al. 1015 mm con alzador JLS3-BASEMBS)

■ JLS3-MBSSER
□ JLS3-MBSSERBS

DESCARGUE EL NUEVO CATÁLOGO COMPLETO JETLINE EN PDF



MATRIX

MATRIX: La solución FACOM para el equipamiento de todo tipo de vehículos de asistencia

FACOM lanza MATRIX, la ingeniosa solución de montaje modular y fácil de instalar para vehículos de asistencia. Sea cual sea el tamaño de su vehículo, puede equiparlo para que se convierta en un taller móvil donde todo esté a mano y sus herramientas y materiales estén bien guardados. MATRIX es la solución que le permite organizar perfectamente todas sus herramientas en desplazamiento y localizarlas al instante al llegar al lugar de trabajo.

La legislación obligada a pasar por la ITV y llevar en el vehículo el proyecto técnico detallado de la reforma, el informe de conformidad emitido por un servicio técnico de reformas y el certificado del taller que realizó dicha modificación. Además, todas las reformas realizadas deberán quedar anotadas en la Tarjeta ITV.

www.facom.com



¡FÁCIL DE CONFIGURAR GRACIAS A NUESTRO CONFIGURADOR!



Carros JET: ¡la respuesta a todas sus necesidades!



ENCIMERA:

- Superficie de trabajo extra grande: +25% frente a JET+.
- Más resistente: Una placa de aluminio de 2 mm de acabado de grano de arroz cubre un tablero de madera de 15mm.
- Las tapas de los extremos son de polipropileno a prueba de golpes.
- La encimera se puede equipar con un tornillo de banco y es resistente a los impactos, a los hidrocarburos y a una carga estática de M3 900 kg, M4 1000 kg, M5 1100 kg.
- Una encimera aún más funcional: asa integrada con revestimiento suave en ambos lados del carro: uno para mover el carro y otro para levantarlo sobre obstáculos.

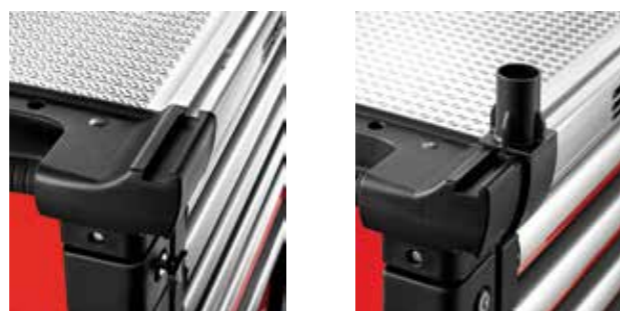

INNOVACIÓN: los raíles de aluminio de la encimera han sido diseñadas como un sistema de suspensión integrado para accesorios. Los accesorios se pueden colocar de forma rápida y segura. Una amplia gama de accesorios disponibles para personalizar según sus necesidades para convertirlo en una verdadero puesto de trabajo. Espacio dedicado para 8 destornilladores. Los salientes integrados evitan que las herramientas se caigan mientras se mueve.



JET M3

JET M4

JET M5



CAJONES:

- Cajones de apertura total: gracias a las guías montadas sobre rodamientos, los cajones se pueden abrir completamente.
- Los cajones se pueden equipar con todos los módulos termoformados o de espuma del programa del sistema Modular Facom.
- Los cajones de 200 mm también pueden equiparse con módulos.
- Diseño exclusivo para los tiradores de cajones basculantes de aluminio con ganchos de seguridad. No hay riesgo de apertura en movimiento.
- El sistema de auto cierre de alta calidad garantiza el cierre de los cajones y aumenta la seguridad.
- Sistema de cierre centralizado con cerradura de llave, suministrado con 2 llaves, 1 de las cuales es articulada
- Parachoques termoplásticos elastoméricos en las 4 esquinas y en los cajones para una buena absorción de los impactos.



MANIOBRABILIDAD DE ALTO RENDIMIENTO

- Bajo esfuerzo de arranque, larga vida útil, alta resistencia a las cargas pesadas.
- M3 y M4: 4 ruedas de 125 mm de diámetro, 2 fijas y 2 giratorias cada una equipado con un freno para mayor estabilidad.
- M5 : 6 ruedas de diámetro 160 mm de muy alto rendimiento, 4 giratorias (2 con frenos) y 2 fijas, estabilidad asegurada con los 2 frenos.
- Función 360°: muy fácil de aparcar, pasando todos los obstáculos.
- Carro suministrado con las ruedas montadas.



ACCESORIOS:

- La encimera y los laterales del carro pueden equiparse con una amplia gama de accesorios, desde los más básicos hasta los más sofisticados.
- Un cofre de almacenaje adicional opcional disponible para obtener aún más flexibilidad.

GARANTÍA:

- La gama JET se fabrica en Francia con las más altas especificaciones y normas de fabricación.
- Cada modelo se somete a pruebas minuciosas para evaluar y validar su rendimiento y cuenta con una garantía de cinco años.
- Los cajones se someten a pruebas de 50.000 ciclos de apertura y cierre, que son 10 años de uso.



5 AÑOS

CARROS JET M3 DE 3 MÓDULOS POR CAJÓN

¡UN CONCENTRADO DE PRESTACIONES!



Características técnicas:

- Cajones de apertura total: gracias a las guías montadas sobre rodamientos, los cajones pueden abrirse completamente
- El sistema de auto cierre de alta calidad garantiza el cierre y aumenta la seguridad.
- Dimensiones útiles del cajón (ancho x fondo x alto): 569 x 421 x 60 / 130 / 200 / 270 mm.
- Se suministra con separadores JET2.15 para cajones de 60 mm y separadores JET2.16 para cajones de 130 mm.

- De 15 a 24 módulos en cajones de 60 y 130 mm (Los cajones de 200 y 270 mm también pueden alojar módulos).
- Capacidad de carga total de 140 a 170 kg en los cajones, según la composición de los mismos.
- De 140 a 155 litros de volumen útil según la combinación de cajones.
- Dimensiones útiles de la encimera 605 x 461 mm, 0,28m²/ capacidad de carga estática 900 kg.
- 4 ruedas de 125 mm de diámetro, 2 fijas, 2 giratorias, 1 con freno.
- Dimensiones totales (ancho x fondo x alto): 814 x 575 x 1005 mm.

Carga por cajón de las versiones M3

- Cajón de 60 mm: 20 kg
- Cajón de 130 mm: 25 kg
- Cajón de 200 mm: 30 kg
- Cajón de 270 mm: 35 kg

Volumen útil en litros de los cajones M3

- Cajón de 60 mm: 15 l
- Cajón de 130 mm: 30 l
- Cajón de 200 mm: 50 l
- Cajón de 270 mm: 65 l

CARROS DE 6 CAJONES



- 4 cajones 60 mm = 12 módulos
- 1 cajón 130 mm = 3 módulos
- 1 cajón 270 mm
- Capacidad de carga total de los cajones: 140 kg
- Volumen útil de almacenamiento: 155 litros.
- Peso: 75 kg

■ JET.6M3A 828,00 €
□ JET.6NM3A

CARROS DE 7 CAJONES



- 5 cajones 60 mm = 15 módulos
- 1 cajón 130 mm = 3 módulos
- 1 cajón 200 mm
- Capacidad de carga total de los cajones: 155 kg
- Volumen útil de almacenamiento: 155 litros.
- Peso: 77 kg

■ JET.7M3A 932,00 €
□ JET.7NM3A

CARROS DE 8 CAJONES



- 6 cajones 60 mm = 18 módulos
- 2 cajones 130 mm = 6 módulos
- Capacidad de carga total de los cajones: 170 kg
- Volumen útil de almacenamiento: 150 litros.
- Peso: 79 kg

■ JET.8M3A 1.033,00 €
□ JET.8NM3A

CARROS JET M4 DE 4 MÓDULOS POR CAJÓN

¡EL MEJOR COMPROMISO ENTRE VOLUMEN DE ALMACENAMIENTO-ÁREA DE TRABAJO-DIMENSIONES!



Características técnicas:

- Cajones de apertura total: gracias a las guías montadas sobre rodamientos, los cajones pueden abrirse completamente.
- El sistema de auto cierre de alta calidad garantiza el cierre y aumenta la seguridad.
- Dimensiones útiles del cajón (ancho x fondo x alto): 759 x 421 x 60 / 130 / 200 / 270 mm.
- Se suministra con separadores JET2.15 para cajones de 60 mm y separadores JET2.16 para cajones de 130 mm.

- De 20 a 32 módulos en cajones de 60 y 130 mm
- Capacidad de carga total de 175 a 210 kg en los cajones, dependiendo de la composición de los cajones.
- De 200 a 205 litros de volumen útil según la combinación de cajones.
- Dimensiones útiles de la encimera 797 x 461 mm, 0,37m²/ capacidad de carga estática 1000 kg.
- 4 ruedas de alto rendimiento de 125mm de diámetro. 2 giratorias (1 con freno) y 2 fijas.
- Dimensiones totales (ancho x fondo x alto): 1004 x 575 x 1005 mm

Carga por cajón de las versiones M4

- Cajón de 60 mm: 25 kg
- Cajón de 130 mm: 30 kg
- Cajón de 200 mm: 40 kg
- Cajón de 270 mm: 45 kg

Volumen útil en litros de los cajones M4

- Cajón de 60 mm: 20 l
- Cajón de 130 mm: 40 l
- Cajón de 200 mm: 65 l
- Cajón de 270 mm: 85 l

CARROS DE 6 CAJONES



- 4 cajones 60 mm = 12 módulos
- 1 cajón 130 mm = 4 módulos
- 1 cajón 270 mm
- Capacidad de carga total de los cajones: 175 kg
- Volumen útil de almacenamiento: 205 litros.
- Peso: 89 kg

■ JET.6M4A 947,00 €
□ JET.6NM4A

CARROS DE 7 CAJONES



- 5 cajones 60 mm = 15 módulos
- 1 cajón 130 mm = 4 módulos
- 1 cajón 200 mm
- Capacidad de carga total de los cajones: 195 kg
- Volumen útil de almacenamiento: 205 litros.
- Peso: 92 kg

■ JET.7M4A 1.047,00 €
□ JET.7NM4A

CARROS DE 8 CAJONES



- 6 cajones 60 mm = 18 módulos
- 2 cajones 130 mm = 8 módulos
- Capacidad de carga total de los cajones: 210 kg
- Volumen útil de almacenamiento: 200 litros.
- Peso: 95 kg

■ JET.8M4A 1.101,00 €
□ JET.8NM4A

CARROS JET M5 DE 5 MÓDULOS POR CAJÓN

¡ENCIMERA GRAN CAPACIDAD DE ALMACENAMIENTO - MANIOBRABILIDAD INCOMPARABLE-EXCEPCIONAL!



- De 30 a 40 módulos en cajones de 60 y 130 mm
- Capacidad de carga total de 265 a 290 kg en los cajones, dependiendo de la composición de los cajones.
- De 250 a 255 litros de volumen útil según la combinación de cajones.
- Dimensiones útiles de la encimera 987 x 461 mm, 0,46m²/ capacidad de carga estática 1100 kg. Maniobrabilidad excepcional.
- 6 ruedas de alto rendimiento de 160 mm de diámetro. 4 giratorias (2 con freno) y 2 fijas.
- Función 360°: muy fácil de aparcar, pasando todos los obstáculos. Estabilidad asegurada con los 2 frenos.
- Dimensiones totales (ancho x fondo x alto): 1194 x 575 x 1035 mm

Características técnicas:

- Cajones de apertura total: gracias a las guías montadas sobre rodamientos, los cajones pueden abrirse completamente
- El sistema de auto cierre de alta calidad garantiza el cierre y aumenta la seguridad.
- Dimensiones útiles del cajón (ancho x fondo x alto): 948 x 421 x 60 / 130 / 200mm.
- Se suministra con separadores JET2.15 para cajones de 60 mm y separadores JET2.16 para cajones de 130 mm.

Carga por cajón de las versiones M5

- Cajón de 60 mm: 35 kg
- Cajón de 130 mm: 40 kg
- Cajón de 200 mm: 50 kg

Volumen útil en litros de los cajones M5

- Cajón de 60 mm: 25 l
- Cajón de 130 mm: 50 l
- Cajón de 200 mm: 80 l

CARROS DE 7 CAJONES



- 5 cajones 60 mm = 15 módulos
- 1 cajón 130 mm = 3 módulos
- 1 cajón 200 mm
- Capacidad de carga total de los cajones: 155 kg
- Volumen útil de almacenamiento: 155 litros.
- Peso: 77 kg

■ JET.7M5A 1.434,00 €
□ JET.7NM5A

CARROS DE 8 CAJONES



- 6 cajones 60 mm = 18 módulos
- 2 cajón 130 mm = 6 módulos
- Capacidad de carga total de los cajones: 170 kg
- Volumen útil de almacenamiento: 150 litros.
- Peso: 79 kg

■ JET.8M5A 1.478,00 €
□ JET.8NM5A

COFRES JET DE 3, 4 O 5 MÓDULOS POR CAJÓN



Datos técnicos JET 3 módulos por cajón

- Para utilizar solo o en combinación con un carro JET.M3A o cofre con rueda JET.CR4M3A.
- Dimensiones útiles de los cajones (ancho x fondo x alto): 569 x 421 x 60 / 130 mm.
- Resistencia por cajón: 20/25 kg
- Dimensiones útiles de la encimera: 605 x 461 mm. 0,28 m²
- Dimensiones totales (An. x Pr. x Al.): 814 x 575 x 500 mm.

Datos técnicos JET 4 módulos por cajón

- Para utilizar solo o en combinación con un carro JET.M4A.
- Dimensiones útiles de los cajones (ancho x fondo x alto): 759 x 421 x 60 / 130 mm.
- Resistencia por cajón: 25/30 kg
- Dimensiones útiles de la encimera: 797 x 461 mm. 0,37m²
- Dimensiones totales (An. x Pr. x Al.): 1004 x 575 x 500 mm.

Datos técnicos JET 5 módulos por cajón

- Para utilizar solo o en combinación con un carro JET.M5A.
- Dimensiones útiles de los cajones (ancho x fondo x alto): 948 x 421 x 60 / 130 mm.
- Resistencia por cajón: 35/40 kg
- Dimensiones útiles de la encimera: 987 x 461 mm. 0.46 m²
- Dimensiones totales (An. x Pr. x Al.): 1194 x 575 x 500 mm.

- Se entrega con el kit de conexión que garantiza el montaje seguro de la unidad.
- Puede transformarse en una versión móvil con el kit de movilidad JET.C4MOBILEKIT (asa + 4 ruedas).

COFRES JET 4 CAJONES M3



Cofre de 4 cajones = 12 módulos divididos en cajones de 60 y 130 mm:
 ■ 3 cajones altura 60 mm = 9 módulos.
 ■ 1 cajón de 130 mm de altura = 3 módulos.
 Capacidad de carga total de los cajones: 85 kg.
 Volumen útil de almacenamiento: 75 litros.
 Peso: 45 kg

■ JET.C4M3A 628,00 €
□ JET.C4NM3A

COFRES JET 4 CAJONES M4



Cofre de 4 cajones = 16 módulos divididos en cajones de 60 y 130 mm:
 ■ 3 cajones altura 60 mm = 12 módulos.
 ■ 1 cajón de 130 mm de altura = 4 módulos.
 Capacidad de carga total de los cajones: 105 kg.
 Volumen útil de almacenamiento: 100 litros.
 Peso: 51 kg

■ JET.C4M4A 749,00 €
□ JET.C4NM4A

COFRES JET 4 CAJONES M5



Cofre de 4 cajones = 20 módulos divididos en cajones de 60 y 130 mm:
 ■ 3 cajones altura 60 mm = 15 módulos.
 ■ 1 cajón de 130 mm de altura = 5 módulos.
 Capacidad de carga total en cajones: 145 kg.
 Volumen útil de almacenamiento: 125 litros.
 Peso: 60 kg

■ JET.C4M5A 890,00 €
□ JET.C4NM5A

COFRE CON RUEDAS JET DE 3 MÓDULOS POR CAJÓN

- Ideal para el mantenimiento móvil gracias a las ruedas de alto rendimiento.
- Utilizar solo o combinado con un JET.C4M3A para obtener el máximo espacio de almacenamiento.

Datos técnicos JET 3 módulos por cajón

Dimensiones útiles de los cajones (ancho x fondo x alto): 569 x 421 x 60 / 130 mm.
 Resistencia por cajón: 20/25 kg
 Dimensiones útiles de la encimera: 605 x 461mm. 0,28 m²
 Asa retráctil para desplazarse.
 Gran maniobrabilidad gracias a las ruedas de alto rendimiento. Bajo esfuerzo de arranque, larga vida útil, alta resistencia a cargas pesadas.
 4 ruedas de 125 mm de diámetro, 2 fijas y 2 giratorias con freno, para mayor estabilidad.
 El cofre se entrega con las ruedas ya montadas.
 Dimensiones totales (ancho x fondo x alto): 814 x 580 x 696 mm.



■ JET.CR4M3A 703,00 €
□ JET.CR4NM3A

¡LE GUSTA EL ESPACIO, TENEMOS EL SISTEMA DE ALMACENAMIENTO!

my
JET
SOLUCIÓN ALMACENAMIENTO MOVIL 360°

¡CREE
SU PROPIO CARRO
PERSONALIZADO
SEGÚN SU OFICIO!



ACCESORIOS DE COLOCACIÓN LATERAL



ROLL COMPATIBLE

CUBO BASURA

JET.LA5-2 88,40 €



ROLL COMPATIBLE

SOPORTE PARA BOLSA DE BASURA CON TAPA Y PEDAL DE APERTURA DE LA TAPA

JET.LA5-2P 174,00 €



CONJUNTO PORTA BOTELLAS, PORTA ROLLO DE PAPEL Y CUBO DE BASURA

JET.WA5 182,00 €



ROLL COMPATIBLE

BARRA ANTIRROBO*

JET.WA9 118,50 €



ROLL COMPATIBLE

SOPORTE PARA HERRAMIENTAS ELÉCTRICAS

JET.LA19 73,50 €



ROLL COMPATIBLE

REGLETA DE ENCHUFES

JET.LA20 85,40 €



ROLL COMPATIBLE

ARMARIO LATERAL *

JET.LA8 170,00 €



ROLL COMPATIBLE

PORTA-BOTELLAS *

JET.LA1 66,10 €



ROLL COMPATIBLE

PORTA DOCUMENTOS

JET.LA2 36,40 €



ROLL COMPATIBLE

ESTANTERÍA ABATIBLE *

JET.LA16 103,00 €



ROLL COMPATIBLE

JUEGO DE GANCHOS DE ALMACENAMIENTO

JET.WA18 14,10 €

AMPLÍE SU SUPERFICIE DE TRABAJO



ENCIMERA DE MADERA M3*

JET.WA14M3 185,00 €



ENCIMERA DE MADERA M4*

JET.WA14M4 219,00 €



ENCIMERA DE MADERA M5*

JET.WA14M5 259,00 €



EXTENSIÓN DE ENCIMERA

JET.WA21 118,00 €



SOPORTE PARA TORNILLO DE BANCO

JET.WA17 103,00 €



PORTA BOTELLA Y PORTA ROLLO DE PAPEL*

JET.WA5-1 111,00 €

ACCESORIOS DE COLOCACIÓN PARTE SUPERIOR



MESA PARA COMPUTADOR

JET.WA3 134,00 €



SOPORTE PARA DIBUJOS/ HERRAMIENTAS*

JET.WA12 57,20 €



SOPORTE PARA ORDEN DE REPARACIÓN

JET.WA13 51,20 €

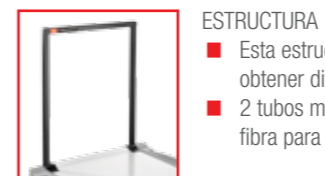

ESTRUCTURA

- Esta estructura permite mezclar los paneles, los estantes y los tubos para obtener diversas combinaciones, adaptadas a sus necesidades - H 75 cm
- 2 tubos metálicos Ø28 mm, + soportes de tubo de polipropileno reforzado con fibra para fijar al carril de aluminio de su encimera

JET.WA22-1 100,00 €



SOPORTE DEL PARABRISAS

JET.WA23 140,00 €



PANEL PERFORADO*

- Organización visual y fácil acceso a sus herramientas
- Panel perforado: 6x6 mm en pasos de 12 mm
- Fijación de las herramientas mediante la gama de ganchos CKS
- Apilable
- Necesita fijarse en estructura JET.WA22-1

JET.WA22-2A 43,10 €



TABLÓN DE ANUNCIOS*

- Organización visual y fácil acceso a sus dibujos, instrucciones de reparación, ...
- Apilable
- Necesita fijarse en estructura JET.WA22-1

JET.WA22-2B 39,30 €



ESTANTERÍA ABATIBLE

- Esta estantería le permitirá guardar sus herramientas, cubos de tuercas,...
- También puede recibir una bandeja de espuma o de plástico para tener sus herramientas a mano.
- Fijación fácil y segura a la estructura JET.WA22-1
- Borde en la parte delantera que evita la caída de objetos.
- El estante se puede inclinar con 3 ángulos diferentes 0° -15° -30° de acuerdo a sus necesidades.

JET.WA22-5 33,80 €

* Suministrado sin herramientas ni consumibles

CARROS JET M3 DE 6 O 8 CAJONES CON SISTEMA DE SEGURIDAD

- Equipado con el SAFETY LOCK SYSTEM que es un sistema de enclavamiento que impide la apertura simultánea de varios cajones.
- 1 cajón a la vez
- evita que el carro se vuelque



- 4 cajones 60 mm = 12 módulos
- 1 cajón 130 mm = 3 módulos
- 1 cajón 270 mm

JET.6NM3AS 1.041,00 €

Safety Lock System



- 6 cajones 60 mm = 18 módulos
- 2 cajones 130 mm = 6 módulos

JET.8NM3AS 1.267,00 €

CARRO JET M4 DE 6 CAJONES CON SISTEMA DE SEGURIDAD

- Equipado con el SAFETY LOCK SYSTEM que es un sistema de enclavamiento que impide la apertura simultánea de varios cajones.
- 1 cajón a la vez
- evita que el carro se vuelque



- 4 cajones 60 mm = 16 módulos
- 1 cajón 130 mm = 4 módulos
- 1 cajón 270 mm
- Peso: 90 kg

JET.6NM4AS 1.193,00 €

Safety Lock System

CARROS DE SERVICIOS GAMA JET DE 3 Y 4 MÓDULOS POR BALDAS

- Encimera muy resistente con bordes altos que evitan la caída de las herramientas
- 2 asas
- 100% compatible con los accesorios laterales (existentes y nuevos)
- Ruedas de 125 mm
- Dimensiones M3 - M4

3 módulos por balda



JET.UC3SM3A 447,00 €

4 módulos por balda



JET.UC3SM4A 501,00 €

CARROS DE SERVICIOS GAMA JET DE 3 Y 4 MÓDULOS POR BALDAS CON 2 CAJONES



3 módulos por cajón y balda

- Dimensiones: 81,4x57,6x100,4 cm

JET.UC3S2DM3A 558,00 €

- Mismos cajones que los carros = compatibilidad con el Sistema Modular Facom



4 módulos por cajón y balda

- Dimensiones: 100,4x57,6x100,4 cm

JET.UC3S2DM4A 606,00 €

BANCO DE TRABAJO MÓVIL M3 DE 7 CAJONES

- 5 cajones de 60 mm de altura.
- 1 cajón con 130 mm de altura.
- 1 cajón con 200 mm de altura.
- Puede alojar 3 módulos por cajón.
- Dimensiones útiles de los cajones: 56,9 x 42,1 x 6 / 13 / 20 / 27 cm
- Peso: 103,0 kg



JET.T7M3A 1.302,00 €
JET.T7NM3A

Suministrado sin herramientas y sin tabla de madera

COFRES CON TAPA

COMPARTIMENTO SUPERIOR CON TAPA 600 x 280 x 70 mm



SEGURO Cierre centralizado con llave y el cierre de la tapa bloquea los cajones en posición cerrada

- 3 cajones de 40 mm de altura (L x P) 169,5 x 271,5 mm
- 2 cajones de 40 mm de altura (L x P) 571,5 x 271,5 mm
- 1 cajón de 119 mm de altura (L x P) 571,5 x 271,5 mm
- Dimensiones totales: 438 x 663 x 335 mm
- 2 asas laterales

30,5 kg

6 CAJONES

BT.C6TA 303,00 €

Suministrado sin herramientas

3 CAJONES



- 3 cajones de 50 mm de altura (L x P) 570 x 270 mm
- 1 compartimento superior, (L x P) 600 x 280 mm
- Dimensiones totales: 438 x 664 x 336 mm
- 2 asas laterales

23,0 kg

BT.C3TA 230,00 €

Suministrado sin herramientas

4 CAJONES



- 3 cajones de 40 mm de altura (L x P) 570 x 270 mm
- 1 cajón de 119 mm de altura (L x P) 570 x 270 mm
- 1 compartimento superior, (L x P) 600 x 280 mm
- Dimensiones totales: 438 x 664 x 336 mm
- 2 asas laterales

27,0 kg

BT.C4TA 266,00 €

Suministrado sin herramientas

BANCOS DE TRABAJO MÓVIL

BANCO DE TRABAJO MÓVIL PARA CARGAS PESADAS

- Resistencia estática sobre los pies 1 Tonelada, sobre las ruedas 500 kg.
- Bajando los pies con la empuñadura rotativa, su banco de trabajo móvil se vuelve tan estable como un banco de trabajo fijo.
- Su gran superficie de trabajo de 0,7m² de madera de haya multicapa recibió un tratamiento de aceite de lino para una mayor resistencia a los líquidos y un mantenimiento más fácil.
- Puede instalar un tornillo de banco.
- Dimensiones: 119,4 x 67 x 100,2 cm



127,8 kg

JET.6MWBA 1.811,00 €

CAJA DE HERRAMIENTAS 5 ELEMENTOS

- Protección interior de las bandejas por alfombrilla de goma.
- Carga máxima: 30 kg
- Dimensiones: 47,5 x 22 x 23,8 cm
- 4,500 kg



BT.11GPB 59,00 €

Suministrado sin herramientas

COFRE ACCESO VERTICAL

- 2 RECIPIENTES MÓVILES Para herramientas pequeñas. 100 x 148 x 40 mm



TAPA CON ALMACENAMIENTO Para documentos u objetos planos

- RUEDAS 125 Ø para realizar largas distancias sin fatiga.

- 2 cajones (L x P x A): 100 x 360 x 300 mm
- 2 compartimentos: 440 x 140 x 60 mm
- Compartimento gran volumen: 668 x 443 x 248 mm
- Dimensiones totales: 740 x 550 x 512 mm
- Cierre con candado (no suministrado).

28,5 kg

2092B 566,00 €

Suministrado sin herramientas

CARRO ROLL DE 6 CAJONES

ENCIMERA:

Amplia zona de trabajo de polipropileno relleno de fibra, resistente a los impactos y hidrocarburos y soporta una carga estática M3 800 kg, M4 900 kg. 2 asas integradas con revestimiento suave, uno para mover y otro para levantar y sobrepasar un obstáculo. Espacio dedicado para 3 destornilladores

ACCESORIOS:

Incluye soporte lateral inferior para botellas (puede colocarse derecha o izquierda). Laterales perforados para acomodar la mayor parte de la gama de accesorios JET. Tabiques metálicos opcionales disponibles (JET2.15 para cajones de 60 mm y JET2.16 para cajones de 130 mm)



SEGURIDAD:

Tirador de cajón basculantes de polipropileno con ganchos de seguridad. Sin riesgo de apertura accidental mientras se mueve. Sistema de cierre centralizado por la cerradura de la llave, se suministra con 2 llaves incluye 1 llave articulada



MANIOBRABILIDAD:

4 ruedas de 125 mm de diámetro, 2 ruedas giratorias (una con freno) y 2 fijas. Carro suministrado con ruedas montadas



CARROS ROLL DE 6 CAJONES DE 3 MÓDULOS POR CAJÓN

CARACTERÍSTICAS

- Los cajones pueden almacenar todos los módulos termoformados o de espuma de la gama FACOM MODULAR SYSTEM.
- 6 cajones: 3 cajones de 60 mm de altura 2 cajones de 130 mm de altura 1 cajón de 200 mm de altura
- Carga máxima por cajón: 20 / 25 / 30 kg
- Dimensiones totales (con ruedas y plano de trabajo): 774 x 515 x 972 mm
- Dimensiones útiles de los cajones: 569 x 421 x 60 / 130 / 200 mm



■ ROLL.6M3A
□ ROLL.6NM3A 487,00 €

CARROS ROLL DE 6 CAJONES DE 4 MÓDULOS POR CAJÓN

CARACTERÍSTICAS

- Los cajones pueden almacenar todos los módulos termoformados o de espuma de la gama FACOM MODULAR SYSTEM.
- 6 cajones: 3 cajones de 60 mm de altura 2 cajones de 130 mm de altura 1 cajón de 200 mm de altura
- Carga máxima por cajón: 20 / 25 / 30 kg
- Dimensiones totales (con ruedas y plano de trabajo): 964 x 515 x 972 mm
- Dimensiones útiles de los cajones: 759 x 421 x 60 / 130 / 200 mm



■ ROLL.6M4A
□ ROLL.6NM4A 626,00 €

NUEVO CARRO ROLL DE 6 CAJONES GAMA SEGURIDAD

Safety Lock System



SISTEMA DE BLOQUEO DE SEGURIDAD

- Sistema de interbloqueo de los cajones que evita la apertura simultánea de varios cajones a la vez, eliminando el riesgo de vuelco del carro.

ACCESORIOS

- Posibilidad de acoplar la mayoría de los accesorios JET laterales (ver p.12-13).
- Soporte lateral para botes incluido.



ENCIMERA:

- Amplia zona de trabajo de polipropileno relleno de fibra, resistente a los impactos y hidrocarburos y soporta una carga estática M3 800 kg
- 2 asas integradas con revestimiento suave, uno para mover y otro para levantar y sobrepasar un obstáculo.
- Espacio dedicado para 3 destornilladores

CAJONES CON BLOQUEO

- Tirador de cajón basculantes de polipropileno con ganchos de seguridad.
- Sin riesgo de apertura accidental mientras se mueve.

- Dimensiones totales con ruedas y encimera: An. 779 x Pr.5155 x Al. 972mm

Versión 3 módulos por cajón:

- 3 cajones altura 60 mm
- 2 cajones altura 130 mm
- 1 cajón altura 200 mm
- Carga maxi. Por cajón: 20/25/30 kg

ROLL.6NM3AS 643,00 €

COFRES ROLL DE 3 Y 4 MÓDULOS POR CAJÓN

- Cierre frontal con llave
- 3 cajones 60 mm y 20 kg de capacidad
- 1 cajón 130 mm y 25 kg de capacidad.
- Dimensiones totales: 77,9x51,7x46,7 cm



ROLL.C4M3A 363,00 €

- Cierre frontal con llave
- 3 cajones 60 mm y 20 kg de capacidad
- 1 cajón 130 mm y 25 kg de capacidad.
- Dimensiones totales: 96,9x51,7x46,7 cm



ROLL.C4M4A 510,00 €

COFRE ROLL CON RUEDAS DE 3 MÓDULOS POR CAJÓN

- Cierre frontal con llave
- 3 cajones 60 mm y 20 kg de capacidad
- 1 cajón 130 mm y 25 kg de capacidad.
- Dimensiones totales: 77,9x58,2x68,8 cm



ROLL.CR4M3A 389,00 €

CARROS DE SERVICIOS GAMA ROLL DE 3 Y 4 MÓDULOS POR BALDAS

- Encimera muy resistente con bordes altos que evitan la caída de las herramientas
- 2 asas
- 100% compatible con los accesorios laterales (existentes y nuevos)
- Ruedas de 125 mm
- Dimensiones M3 - M4

3 módulos por balda



ROLL.UC3SM3 234,00 €

4 módulos por balda



ROLL.UC3SM4 250,00 €

CARROS DE SERVICIOS GAMA ROLL DE 3 Y 4 MÓDULOS POR BALDAS CON 2 CAJONES



3 módulos por cajón y balda

■ Dimensiones: 77,9x51,7x97,2 cm

ROLL.UC3S2DM3 322,00 €

- Mismos cajones que los carros = compatibilidad con el Sistema Modular Facom



4 módulos por cajón y balda

■ Dimensiones: 96,9x51,7x97,2 cm

ROLL.UC3S2DM4 349,00 €

BANCOS ROLL

ENCIMERA DE CHAPA GALVANIZADA

- Pestañas de retención de 3 de sus lados. Resiste hasta 800 kg de carga estática.
- Dimensiones totales: 850 x 2000 x 700 mm

▲ 87,0 kg

2000.ROLL6M3G 902,00 €

ENCIMERA DE MADERA

- Tablero amplio y de fácil mantenimiento. Resiste hasta 1000 kg de carga estática.
- Dimensiones totales: 850 x 2000 x 700 mm

▲ 89,0 kg

2000.ROLL6M3W 1.006,00 €

BANCOS DE TRABAJO

SEGURIDAD Y COMODIDAD

- Rebordes anticaídas en 3 lados (para encimera metálica)
- Posibilidad de fijación en el suelo.
- Travesaño ancho que sirve como estante o reposa-pies.
- Montaje sencillo y rápido

ENCIMERA DE CHAPA GALVANIZADA

- Superficie de trabajo en chapa galvanizada espesor 2,5 mm resistente a los choques y al calor
- Resistencia estática: 700 kg para la versión 2 metros y 500 kg para la versión 1,5 metros



1.5 M ▲ 60,0 kg WB.1500GSA 361,00 €

2.0 M ▲ 70,0 kg WB.2000GSA 475,00 €

CAJÓN ADAPTABLE OPCIONAL

- Cajón 140 mm preparado para colocar debajo de la encimera a la derecha o a la izquierda.
- Puede recibir 3 módulos.
- Bloqueo por cerradura con llave.



WB.DRAWER 104,00 €

ENCIMERA DE MADERA

- Superficie de trabajo de haya multicapas espesor 30 mm tratada con aceite de lino para una mayor resistencia a los líquidos y un mantenimiento fácil.
- Resistencia estática: 1 tonelada para la versión 2 metros y 800 kg para la versión 1,5 metros



1.5 M ▲ 74,0 kg WB.1500WA 494,00 €

2.0 M ▲ 78,0 kg WB.2000WA 565,00 €

ROLL WORKSHOP SYSTEM



ALMACENAMIENTO VARIADO Y EVOLUTIVO

ENCIMERA

- Madera multicapa: 1450 o 2175 mm
- Espesor de 30 mm asegura resistencia y larga vida útil
- Resistencia a la carga: 1 tonelada

SEGURIDAD

- Cada elemento viene equipado de un cierre, suministrado con 2 llaves

Armario guardarropas

Mueble bajo con puertas

TRABAJA COMODAMENTE

- Para pasar de una altura de 842 a 1006 mm solo es necesario añadir los alzadores. Ideal para trabajar de pie y sacar el máximo provecho de su espacio de almacenamiento.
- Su carro encuentra ubicación debajo de la encimera. Los cajones y las puertas equipadas de tiradores de polipropileno.

INSTALAÇÃO RÁPIDA

Graças à sua estrutura autoportante, os móveis podem ser montados independentemente das paredes.

TAMPÓS

- 2 comprimentos: 1450 cm ou 2175 cm
- Madeira multicamada de faia 30 mm

ACESSÓRIOS

As laterais dos móveis podem completar-se com os acessórios laterais JET (consulte a gama p.12-13)

Panel perforado

ESTANTERÍA RWS

- 2 funciones:
 - Estantería
 - Soporte para fijar la rampa LED
- Dimensiones L722 x D164 x H70

ACABADOS DE CALIDAD

- Placas laterales opcionales
- Pies ajustables opcionales
- Pintura polvo Epoxi

ACCESORIOS

- Los laterales de los muebles pueden completarse con los accesorios laterales JET.XL (ver página completa en el catálogo FACOM F18 p.78)

Mueble bajo con 6 cajones



RWS-3BS 2.016,00 €



RWS-5BS 2.261,00 €

- Mueble bajo 2 puertas
- Mueble bajo 6 cajones
- 2 juegos de 2 alzadores
- 2 cofres altos con pañol
- 2 juegos de 2 soportes
- 4 paneles perforados
- Encimera madera 1450 mm

- Mueble bajo 2 puertas
- Mueble bajo 6 cajones
- 2 juegos de 2 alzadores
- 2 cofres altos con pañol
- Encimera madera 2175 mm
- Estantería metálica
- 2 juegos de 2 soportes
- 7 paneles perforados



MALETA CON RUEDAS



- Compuesto por 3 partes para un almacenamiento óptimo y un fácil acceso: El fondo de la maleta con 1 compartimento en longitud, 4 compartimentos con tabiques extraíbles, 3 recipientes con tapa (suministrados).
- Cuerpo y tapa de polipropileno reforzado con fibra de vidrio para una mayor resistencia.
- Grandes cierres metálicos anticorrosión para una mayor durabilidad.
- Mango telescópico largo de 3 posiciones, ergonómico, en aluminio y ruedas de 75 mm de diámetro (tipo rodillo) montadas sobre rodamientos de bolas para una máxima maniobrabilidad.
- Dimensiones de la maleta: 54 x 40 x 43,5 cm.



BV.R30PB 156,00 €

MALETA Y COMPOSICIÓN MANTENIMIENTO GENERAL

Incluye:

- Llave inglesa 10" 101.10
- Alicata multitoma 181A.25CPE
- Alicata de corte 16 cm 192A.16CPE
- Alicata de punta semirredonda curvas 195A.16CPE
- Martillo DIN 300 gr. Mango grafito
- Juego de 10 llaves mixtas 440: 8-9-10-11-12-13-16-17-18-19 mm
- Botapasadores estándar 4 – 6 mm
- Punzón de precisión Ø4 mm
- Arco de sierra 601PB
- Juego de 9 llaves macho cabeza esférica 83SH.JP9A
- Cúter 9 mm. 844.S9
- Flexómetro 3 m 893B.319PB
- Destornilladores:
 - AT2.5X75 – 4X100 – 5.5X125 – 6X125
 - ATP1X100 – 2X125
 - ATD1X100 – 2X125
- Buscapolos AV.HT1CPB



**X39
HERRAMIENTAS**



BV.R30CM1PB 450,00 €

MALETA Y COMPOSICIÓN FACOM / DEWALT

Incluye:

- Taladro Atornillador DEWALT sin escobillas XR 12V 10 mm 57.5Nm DCD701N-XJ
- Cargador 12 V y 2 baterías 12 V – 2 Ah. Li-ion
- Juego de 25 puntas y brocas DEWALT DT70708-QZ
- Llave inglesa 10" 101.10
- Alicata multitoma 181A.25CPE
- Alicata de corte 16cm 192A.16CPE
- Alicata de punta semirredonda curvas 195A.16CPE
- Martillo DIN 300 gr. Mango grafito
- Juego de 12 llaves mixtas 440: 8-9-10-11-12-13-14-15-16-17-18-19 mm
- Tijera de electricista 841A.4
- Arco de sierra 601PB
- Juego de 9 llaves macho cabeza esférica 83SH.JP9A
- Cúter 9 mm 844.S9
- Flexómetro 3 m 893B.319PB
- Destornilladores:
 - AT2.5X75 – 4X100 – 5.5X125 – 6X125
 - ATP1X100 – 2X125
 - ATD1X100 – 2X125
- Buscapolos AV.HT1CPB



BV.R30CMD1IB 671,00 €

NUEVO

MALETA Y COMPOSICIÓN ELECTRICISTA – 56 HERRAMIENTAS



MALETA CON RUEDAS

- Compuesto por 3 partes para un almacenamiento óptimo y un fácil acceso: El fondo de la maleta con 1 compartimento en longitud, 4 compartimentos con tabiques extraíbles, 3 recipientes con tapa (suministrados).
- Mango telescópico largo de 3 posiciones, ergonómico, en aluminio y ruedas de 75 mm de diámetro (tipo rodillo) montadas sobre rodamientos de bolas para una máxima maniobrabilidad.
- Dimensiones de la maleta: 54 x 40 x 43,5 cm.

Incluye:

- Llave inglesa 8" -113A.8C
- Alicata multitoma 1000V -180.VE
- Alicata de corte 1000V - 391A.16VE
- Alicata de punta semirredonda rectas 1000V 185A.20VE
- Alicata universal 1000V - 187A.16VE
- Martillo DIN 300 gr. Mango grafito – 205C.30
- Juego de 9 llaves macho cortas 82H: 1,5-2-2,5-3-4-5-6-8-10 mm
- Juego de vasos y puntas R1PICO – 23 piezas
- Alicata pelacables y de engatillar 449B
- Alicata pelacables automático 793936PB
- Arco de sierra 607.MT
- Llave de cruz para cuadros eléctricos 985548
- Tijeras electricista 841A.4
- Navaja electricista 840B
- Flexómetro 5 m 893B.519PB
- Destornilladores aislados 1000V:
 - AT2X75VE – 3,5X75VE – 4x100VE – 5,5X125VE
 - ATD1X100VE – 2X125VE
 - ATDB1X100TVE – ATDB2X125TVE (BORNEO)
 - ATX20X100VE
- Buscapolos AV.HT1C
- Maleta BV.R30PB



BV.R30ELEC56PB 549,00€

MALETAS DE MANTENIMIENTO

- Colocación sencilla y eficaz de las herramientas en soporte.
- 3 espacios soporte de herramientas
- 1 pañol compartimentado.
- 1 porta-documentos.
- Sistema de bloqueo de la tapa integrado en los pies de la maleta.
- Pies de caucho antideslizantes



47 x 34,5 x 19 cm (Interior).
48,6 x 43 x 20,5 cm (Max.).
▲ 6,120 kg

BV.51A 308,00 €

Suministrado sin herramientas

MALETA CONTENEDOR CON RUEDAS PARA ELECTROMECAÁNICA, CON NUEVO SISTEMA DE CIERRE TSA

- Polietileno alta densidad (HDPE).
- Sistema trolley integrado con bloqueo y plegable.
- 2 asas con 2 soluciones de transporte.
- 3 cajas de colocación para piezas pequeñas.
- Ruedas de grandes dimensiones.

Longitud desplegada: 85 cm
55 x 44 x 36,5 mm (Max.).
47 x 39 x 34,7 mm (Interior).
Capacidad: 30 kg.
▲ 8,500 kg



BV.61A 559,00 €

Suministrado sin herramientas

FACOM TOOL BOX



- Sistema de apertura de una sola mano.
- Cierre automático
- Dos compartimentos para pequeñas piezas, tornillería, consumibles y accesorios.



- Bandeja porta herramienta extraíble
- Cerraduras metálicas con posibilidad de cierre con candado (candado no suministrado)



- Empuñadura retráctil
- Posibilidad de apilar las cajas de herramientas.



- MODELO 16"**
- 41 cm
 - Carga máxima: 5,5 kg
 - 39,4 x 22,2 x 16,2 cm
 - 1,2 kg

B.P.C16NPB 17,10 €

Suministrado sin herramientas



- MODELO 19"**
- 49 cm
 - Carga útil de almacenamiento: 12 kg
 - 48,6 x 26,6 x 23,6 cm
 - 2,1 kg

B.P.C19NPB 26,80 €

Suministrado sin herramientas



- MODELO 24"**
- 61 cm
 - Carga útil de almacenamiento: 15 kg
 - 59,5 x 28,1 x 26 cm
 - 2,7 kg

B.P.C24NPB 36,00 €

Suministrado sin herramientas

FACOM ORGANIZER

- Tapa transparente: visibilidad inmediata del contenido.
- 8 compartimentos desmontables y compartimentables (hasta 10 casilleros).
- Tapa de policarbonato: irrompible.
- Tapa de bloqueo de los casilleros interiores: las piezas no se descolocan durante el transporte.
- Dimensiones: 42,2 x 33,5 x 10,6 cm.



■ 1,800 kg

BP.Z8PB 33,90 €

Suministrado sin piezas ni herramientas

FACOM PROBOX



- MODELO 20"**
- 51 cm (63 litros)
 - 50,2 x 26,8 x 27,3 cm
 - 2,32 kg

B.P.P20APB 44,10 €

Suministrado sin herramientas

- Asa de aluminio, cómoda y segura
- Cierre metálico (con candado opcional)

- MODELO 26"**
- 66 cm (47 litros)
 - 65,0 x 26,8 x 27,3 cm
 - 2,94 kg

B.P.P26APB 54,20 €

Suministrado sin herramientas

BOLSA MANTENIMIENTO LIGERO

BOLSA COMPACTA IDEAL PARA LAS PEQUEÑAS INTERVENCIONES

- Tacos anchos de caucho bajo el compartimento, protegen la bolsa pero también la superficie sobre la cual reposa.
- Cuenta con un compartimento en PVC para los documentos.
- Ganchos para la cinta métrica y colgar llaves.
- Compartimento especial para lámpara de bolsillo.



■ 1,5 kg

Dimensiones: 45 x 18 x 17 cm

BS.SMBPB 39,50 €

Suministrado sin herramientas

BOLSA TEXTIL 2 EN 1

- Compacta y ligera
- Acceso rápido por la abertura del bolsillo delantero.
- **Interior:** 14 bolsillos, 2 correas para alicates, llaves y destornillador, 1 gancho para la cinta métrica y un bolsa acolchada para su PC (15" máx.), Tablet o documentos A4.
- **Exterior:** 2 bolsillos laterales (uno cerrado y otro de red abierta)



■ 1,9 kg

Dimensiones: 46 x 15 x 35 cm

BS.TLBPB 51,90 €

Suministrado sin herramientas

CAJA DE HERRAMIENTAS PROBAG

- Asa de transporte en aluminio con revestimiento blando de cuero
- Tapa de cierre flexible con bolsillo de colocación
- 6 bolsillos exteriores



- Para BS.T20 compartimento para arco de sierra

- Dimensiones: 42 x 24 x 34 cm
- Capacidad 11 kg – 34 litros
- Peso: 2,2 kg

BS.T14PB 58,50 €

- Dimensiones: 49 x 22 x 35 cm
- Capacidad: 15 kg – 47 litros
- Peso: 2,8 kg

BS.T20PB 71,30 €

CAJA DE HERRAMIENTAS PROBAG CON RUEDAS

- Compartimento para arco de sierra
- Base rígida y a prueba de agua
- Porta documentos A4



MODELO 20" – PROBAG CON RUEDAS

- Compartimento especial para destornilladores
- Ruedas dentadas de Ø 90 mm
- Mango telescópico

- Dimensiones: 55 x 36 x 44 cm
- Capacidad 18 kg – 33 litros
- Peso: 5,4 kg

BS.R20PB 121,00 €

Suministrado sin herramientas

MOCHILA COMPACTA

ORGANIZACIÓN INTERIOR INTELIGENTE

- Fácil colocación de las herramientas en la bolsa gracias a cintas de sujeción (velcro)
- Pies de plástico para proteger la bolsa y evitar dañar el suelo
- Fácil de limpiar y mantener



- Dimensiones: 48 x 30 x 18 cm
- Capacidad 10 kg
- Peso: 2,84 kg

BS.MCBPB 106,00 €

Suministrado sin herramientas

BOLSA DOBLE ACCESO

- MÁXIMA ORGANIZACIÓN**
- Múltiples bolsillos internos y externos.



FÁCIL ACCESO A LAS HERRAMIENTAS

Cuando está abierta brinda visibilidad total y permite su uso en la zona de trabajo.

- Dimensiones: 43 x 28 x 30 cm
- Capacidad 18 kg
- Peso: 2,18 kg

BS.2SBPB 66,70 €

MOCHILA MANTENIMIENTO

EXTREMADAMENTE CÓMODA

- Espalda con espuma de alta densidad.
- Tirantes de espuma ajustables.
- Correas para la cintura y el pecho de espuma ajustables: buena distribución de la carga.



ORGANIZACIÓN PRÁCTICA

- Compartimento de espuma para un ordenador (15") en la parte trasera.

SEGURIDAD

- Cintas reflectantes.
- Pañol rígido de polipropileno.
- Posibilidad de cerrar con candado.

- Dimensiones: 35,5 x 22x5 x 46 cm
- Capacidad 12 kg
- Peso: 3,15 kg

BS.L30PB 87,60 €

Suministrado sin herramientas

MOCHILA CON RUEDAS

- Bolsillos frontal y laterales con cremallera, para guardar elementos personales y de acceso rápido.
- Cuenta con correas acolchadas para cuando se desea llevar en la espalda.
- Mango telescópico para transportarla con mayor facilidad sobre sus ruedas
- Ruedas de alta resistencia concebidas para el trabajo pesado.
- Numerosos bolsillos y compartimentos interiores para tener la máxima organización de herramienta y otros elementos.



- Dimensiones: 55,4 x 33,5 x 15,8 cm
- Capacidad 18 kg
- Peso: 3,74 kg

BS.RBPB 110,00 €

Suministrado sin herramientas

COMPOSICIÓN 4 MÓDULOS M3 207 HERRAMIENTAS

BANDEJA VASOS Y TRINQUETES



- Vasos: 5,5-6-7-8-9-10-11-12-13-14 mm **1/4"**
- Vasos largos: 6-7-8-9-10 mm.
- Trinquete: R.161B, R.180, EF.R180
- Puntas: PH1-PH2-PH3 PZ1-PZ2-PZ3
- ES4,5-ES6,5-ES8 EH3-EH4-EH5-EH6-EH7
- EXR10-EXR15-EXR20-EXR27-EXR30-EXR40

- Vasos: 10-11-12-13-14-15-16-17-18-19-21 22-23-24-27-30-32 mm. **1/2"**
- Vasos destornilladores macho: 5-6-7-8-10-12-17 mm
- Vasos Largos: 16-17-18-19-21 mm.
- Alargadores 130-250 mm. Cardan universal. Mango corredizo

- Vasos: 8-9-10-11-12-13-14-15-16-17-18-19-21-22 mm **3/8"**
- Vasos largos: 11-12-13-14-15 mm.
- Alargadores 125-250 mm, Cardán universal

105 PIEZAS

MODM.JET8100-1 699,00€

BANDEJA DE LLAVES



- Llaves mixtas serie 440 6-7-8-9-10-11-12-13-14-15-16-17-18-19-21-22-24 mm
- Llaves mixtas con trinquete serie 467B: 8-9-10-11-12-13-14-15-16-17-18-19 mm

- Llaves mixtas cortas con trinquete serie 467BS: 8-10-11-12-13-14 mm
- Llaves macho mango en "T" serie 84TZSA: 3-4-5-6-7-8-10 mm

42 PIEZAS

MODM.JET8100-2 549,00€

BANDEJA DE ALICATES Y MARTILLOS



- 1 Alicata multitoma 250 mm 181A.25CPE
- 1 Alicata puntas semirredondas 200 mm 185A.20CPE
- 1 Alicata de corte 160 mm 192A.16CPE
- 1 Martillo DIN grafito 500 gramos 205C.50
- 1 Maceta cuerpo latón cabezas poliuretano 208A.32CBA
- 3 Botapasadores de 4-5-6 mm 249.G4-5-6

- 1 Punzón de precisión 256.6
- 1 Cinta métrica 3 m-19 mm ancho 893B.319
- 1 Tijera multiuso 980
- 1 Juego 8 llaves macho Torx 10-15-20-25-27-30-40-45 mm
- 1 Juego 9 llaves macho 1,5-2-2,5-3-4-5-6-7-8 mm

31 PIEZAS

MODM.JET8100-4 399,00€

BANDEJA DE DESTORNILLADORES



- AEX (TORX): 6X35-7X35-8X75
- AT(PLANO): 2,5X75 -4X35-4X100(2)-4X300-5,5X35
- ATWH(PLANO CON TUERCA): 5,5X125-6,5X150-8X175

- ATP(PH)0X75-1X25-2X35-1X100-2X125-2X250-3X150
- ATD(PZ): 2X35-1X100-2X125
- ATXR (RESISTORX) 10X75-15X75-20X100-25X100-27X100-30X125-40X150

29 PIEZAS

MODM.JET8100-3 279,00€

Módulo de herramientas de golpe 202

- 208A.32CBA Maceta
- 263.20 Cortafrío
- 256.6 Punzón
- 248. Botapasadores Ø 4 - 5 - 6 mm.
- 202H.1 Martillo

- Bandeja PM.MODMI4
- 1,800 kg

MODM.MI4 121,00 €

Módulo botapasadores con funda

- 6 botapasadores 249G.2 - 3 - 4 - 5 - 6 - 8 mm
- 4 botadores de clavos 247G.4 - 5 - 6 - 8 mm
- 1 punzón 255G.6

- Bandeja PM.MODCG
- 1,422 kg

MODM.CGPB 126,00 €

MÓDULOS DE ESPUMA

Módulo vasos 6 caras de 1/4", trinquete, llaves macho y accesorios

- Vasos R.: 5,5-6-7-8-9-10-11-12-13-14 mm
- Llaves macho 83SH.: 1,5-2-2,5-3-4-5-6-7-8-10 mm
- Puntas: ED 1-2
- ES: 4,5-6,5-8 mm
- EH: 3-4-5-6 mm
- Trinquete, Cardan universal, Mango destornillador, Mango corredizo, Vaso porta puntas, Alargadores 55 y 155 mm

MODM.R161-36PB 192,00 €

MODM.RL161-36 175,00 €

Módulo 17 llaves mixtas OGV®

- 440. 6 - 7 - 8 - 9 - 10 - 11 - 12 - 13 - 14 - 15 - 16 - 17 - 18 - 19 - 21 - 22 - 24 mm

- Bandeja PM.MOD440-1

1,910 kg

MODM.440-1PB 153,00 €

Módulo 12 llaves mixtas articuladas con trinquete

- 467BF.8-9-10-11-12-13-14-15-16-17-18-19 mm

- 3 adaptadores 467.ADAPT10-19

- Bandeja espuma PM.MOD467J12.

1,710 kg

MODM.467BFJ12PB 280,00 €

Módulo 7 llaves macho con mango en "T"

- 84TSA. 3 - 4 - 5 - 6 - 7 - 8 - 10

- Bandeja PM.MOD84TZSA

1,000 kg

6 CARAS CABEZA ESFÉRICA

MODM.84TZSA 77,70 €

Módulo 3 alicates

- 185A.20CPE Alicata bocas semirredondas
- 187A.18CPE Alicata universal
- 192A.16CPE Alicata de corte oblicuo

- Bandeja PM.MODCPEA0
- 0,942 kg

MODM.CPEA0 97,70 €

Módulo vasos 6 caras de 1/2", trinquete y accesorios

- Vasos SH.:8-9-10-11-12-13-14-15-16-17-18-19-21-22-23-24-27-30-32 mm
- Trinquete, Cardan universal, Alargadores 125 y 250mm, mango corredizo

MODM.S1APB 179,00 €

Módulo 5 llaves mixtas OGV® gran tamaño

- 440. 27 - 29 - 30 - 32 - 34 mm

- Bandeja PM.MOD440-2

2,405 kg

MODM.440-2PB 129,00 €

Módulo 8 destornilladores Protwist®

- Hoja AT ●
- AP 3x75 - 3,5x100 - 4x100 - 5,5x125
- ATP 1x100 - 2x125

- Hoja ATWH ●
- ATWH 6,5 x150 - 8x175

- Bandeja PM.MODA1
- 0,937 kg

MODM.AT1PB 69,10 €

Módulo 7 llaves macho Torx con mango en "T"

- 89TXA. 10 - 15 - 20 - 25 - 27 - 30 - 40

- Bandeja PM.MOD89TX-A

0,684 kg

MODM.89TXA 81,60 €

Módulo 4 alicates

- 501A Mordaza de presión de gran capacidad
- 181A.25CPE alicata multitoma encajado con dispositivo de bloqueo.
- 185A.20CPE Alicata de bocas semirredondas
- 192A.16CPE Alicata de corte diagonal.

- Bandeja de espuma PM.MODCPEA1
- 1,311 kg

MODM.CPEA1PB 164,00 €

COMPOSICIONES DE HERRAMIENTAS



EL CONCEPTO FACOM DE LA COLOCACIÓN ORGANIZADA



- Control visual de disponibilidad
- Compatible Carros ROLL, ROLL XL, CHRONO, CHRONO XL, CHRONO +, JET, JET XL y JET +, Cofres CHRONO, CHRONO XL, JET, JET XL y JET +

COMPOSICIÓN 6 MÓDULOS - 107 HERRAMIENTAS



- Vasos 1/2"
- Vasos 1/4"
- Llaves combinadas 440
- Destornilladores
- Alicates
- Herramienta de golpe

CM.V5PF 797,00 €

COMPOSICIÓN 10 MÓDULOS - 109 HERRAMIENTAS



- Vasos 1/4"
- Vasos 1/2"
- Destornilladores PROTWIST
- Llaves combinadas 440
- Llaves fijas 44
- Llaves fijas 44, gran tamaño
- Alicates regulables
- Alicates standard
- Alicates para retenes
- Herramientas de golpe

▲ 15,0 kg

CM.109APB 999,00 €

COMPOSICIÓN 15 MÓDULOS - 134 HERRAMIENTAS



- Vasos 1/4"
- Vasos 1/2"
- Destornilladores PROTWIST
- Llaves poligonales 55A
- Herramientas de golpe
- Llaves fijas 44
- Alicates regulables
- Alicates standard
- Alicates para retenes
- Botapasadores
- Llaves poligonales 55A, gran tamaño
- Llaves fijas 44, gran tamaño
- Llaves de tubo forjadas
- Destornilladores Resistorx PROTWIST
- Llaves en "T"

▲ 20,8 kg

CM.145PB 1.323,00 €



Desmontables y compatibles con otras soluciones de almacenamiento FACOM!



3 tamaños de módulo



- S MÓDULO 1/4 = SMALL MBOX
- M MÓDULO 3/4 = MEDIUM MBOX
- L MÓDULO XL = LARGE MBOX

2 formatos de módulos para su almacenamiento

Módulos XL



Solo compatibles con cajones XL (gamas JET+3, JET+4, JET+5, JETXL, CHRONOXL Y CHRONO+)

Módulos Adaptables



Módulos universales compatibles con todos los carros FACOM. Dimensiones 175 x 418 mm (355 mm sin la parte divisible)

MÓDULO VASOS 6 CARAS 1/4"

- Vasos R.: 5,5-6-7-8-9-10-11-12-13-14 mm
- Llaves macho largas: 83SH: 2-2,5-3-4-5-6-8 mm
- 89S: 10-15-20-25-27-30-40-45 mm
- Puntas: ED: 1-2
- ES: 4,5-6,5-8 mm
- EH: 3-4-5-6-7 mm
- EXR: 10-15-20-25-30-40
- Trinquete, Cardán universal, Mango destornillador, Mango corredizo, Vaso porta puntas, Alargadores de 55 y 155 mm



MOD.R161-46PB 215,00 €

MÓDULO VASOS DE IMPACTO 1/2" - 6 CARAS



MOD.NS1 170,00 €

MÓDULO VASOS 6 CARAS 1/4"

- Vasos R.: 5,5-6-7-8-9-10-11-12-13-14 mm
- Llaves macho 82H.: 2-2,5-3-4-5-6-7-8-9-10 mm
- Puntas: ED 1-2
- ES: 4,5-6,5-8 mm
- EH: 3-4-5-6 mm
- Trinquete, Cardán universal, Mango destornillador, Mango corredizo, Vaso porta puntas, Alargadores 55 y 155 mm



MOD.R161-26PB 171,00 €

MÓDULO VASOS LARGOS 6 CARAS



MOD.HLBPB 167,00 €

MÓDULO VASOS 6 CARAS 3/8"

- Vasos JH.: 7-8-9-10-11-12-13-14-15-16-17-18-19-21-22 mm
- Trinquete, Cardán universal, Mango corredizo, Alargadores 125 y 250 mm



MOD.J161-36PB 177,00 €

MÓDULO VASOS 6 CARAS 1/2"

- Vasos SH.: 8-9-10-11-12-13-14-15-16-17-18-19-21-22-23-24-27-30-32 mm
- Trinquete, Cardán universal, Alargadores 130 y 250 mm.

MOD.S161-36PB 168,00 €



Módulo 16 llaves mixtas OGV®
 ■ 440. 6-7-8-9-10-11-12-13-14-15-16-17-18-19-22-24 mm.
 ■ Bandeja PL.670
 ▲ 1,910 kg

MOD.440-1PB 136,00 €



Módulo 4 llaves mixtas OGV® gran tamaño
 ■ 440. 27-29-30-32 mm
 ■ Bandeja PL.314A
 ▲ 2,405 kg

MOD.440-2PB 91,40 €



Módulo 6 llaves con vasos articulados
 ■ 66A. 6x7 - 8x9 - 10x11 - 12x13 - 14x15 - 16x17 mm
 ■ Bandeja PL.319A
 ▲ 0,940 kg

MOD.66A-1 162,00 €



Módulo 9 llaves fijas
 ■ 44. 6x7 - 8x9 - 10x11 - 12x13 - 14x15 - 16x17 - 18x19 - 21x23 - 22x24 mm
 ■ Bandeja PL.315
 ▲ 1,360 kg

MOD.44-1 67,00 €



Módulo 3 llaves fijas gran tamaño
 ■ 44. 26x28 - 27x29 - 30x32 mm
 ■ Bandeja PL.316
 ▲ 1,535 kg

MOD.44-2 56,20 €



Módulo 6 llaves de tubo forjadas
 ■ 97. 8x9 - 10x11 - 12x13 - 14x15 - 16x17 - 18x19 mm
 ■ Bandeja PL.359
 ▲ 0,900 kg

MOD.97 89,10 €



Módulo 7 llaves de estrella acodadas OGV®
 ■ 55A. 6x7 - 8x9 - 10x11 - 12x13 - 14x15 - 16x17 - 18x19 mm
 ■ Bandeja PL.317A
 ▲ 0,920 kg

MOD.55-1 87,20 €



Módulo 3 llaves de estrella acodadas OGV® gran tamaño
 ■ 55A. 21x23 - 22x24 - 26x28 mm
 ■ Bandeja PL.318A
 ▲ 1,450 kg

MOD.55-2 73,00 €



Módulo 21 herramientas Torx
 ■ 59TX. 6x8 - 10x12 - 14x18 - 20x24
 ■ Vasos portapuntas R.235 J.235 S.236
 ■ Bandeja PL.M08
 ▲ 1,10 kg

VASOS

STX. 1/2"	18	20			
JTX.3/8"	E8	10	12	14	16

PUNTAS

EX240	245	250	255		
EXR10	15	20	25	30	40

MOD.TX1A 192,00 €

Nuevo diseño, más cómodo, más eficiente y más seguro

Módulo 12 llaves mixtas con trinquete

■ 467B. 8-9-10-11-12-13-14-15-16-17-18-19 mm.
 ▲ 1.450kg



MOD.467BJ12PB 227,00 €

Módulo 6 llaves mixtas con trinquete "grandes dimensiones"

■ 467B. 21-22-24-27-30-32 mm.
 ■ Bandeja: PL653
 ▲ 4.222kg



MOD.467BXLPB 332,00 €

Módulo de llaves de estrella con trinquete inclinadas a 15° métricas.

■ 6x7 - 8x9 - 10x11 - 12x13 - 14x15 - 16x18 - 17x19

■ Bandeja PL.608A

▲ 1,2 kg



MOD.65J7PB 239,00 €

Módulo 7 llaves de estrella planas 12 caras con trinquete

■ 64. 6x7 - 8x9 - 10x11 - 12x13 - 14x15 - 16x18 - 17x19 mm

■ Bandeja PL.608A

▲ 0,925 kg



MOD.64J7 227,00 €

Módulo 12 llaves mixtas articuladas con trinquete

Módulo concebido para los entornos poco accesibles.
 ■ 467BF.8-9-10-11-12-13-14-15-16-17-18-19 mm
 ■ 3 adaptadores: vasos 1/4", 1/2", puntas 1/4"
 Gracias al adaptador, la llave se transforma en un trinquete ultracompacto para vasos y puntas

■ Bandeja PL.680
 ▲ 1,749 kg



MOD.467BFJ12PB 249,00 €

Módulo 3 vasos portapuntas, 21 puntas cortas y 20 puntas largas

ED.101T	102T	103T			
EX.245	250	255			
EX.230L	240L	245L	250L		
EV.206	208	210			
EV.205L	206L	208L	210L		
EH.104	105	106	107	208	210
EH.204L	205L	206L	208L	210L	
EXR.110	115	120	125	130	140
EXR.110L	115L	120L	125L	130L	140L

■ Vasos porta puntas:R.235 - J.236 - S.236
 ■ Bandeja: PL.621
 ▲ 0,895 kg

MOD.E41 244,00 €

Módulos de herramienta para apriete y desapriete de culatas

16 puntas y 7 vasos

VASOS TORX

JTX.3/8"	8	10			
STX. 1/2"	12	14	16	18	20

VASOS DESTORNILLADORES 1/2" - Largos

SX.LA	40	45	55	70	
SHP.LA	6	7	8	10	12
SV.LB	6	8	10	12	14
SV.LB	16	18			

MOD.CHPB 206,00 €

Módulo destornillador de impacto

■ Destornillador de golpe 1/2" NS.260A
 ■ Vasos porta puntas NS.236 para puntas 5/16"
 ■ Bandeja: PL.380

▲ 1,250 kg



END	2	3			
ENP.	2	3	4		
ENH.	5	6	8	10	
ENX.	20	25	30	40	45 55

MOD.NS260PB 152,00 €

Módulo 7 llaves macho con mango en "T"

■ 84TZ.3 mm (no esférica)
 ■ 84TZSA 4 - 5 - 6 - 7 - 8 - 10

■ Bandeja PL.MM-A

▲ 1,000 kg



6 CARAS CABEZA ESFÉRICA

MOD.84TZSAPB 65,70 €

Módulo 8 destornilladores

- Hoja AT ●
- 3,5x100 - 3x75 - 4x100 - 5,5x125
- ⊕ 1x100 - 2x125

- Hoja ATF ●●
- 6,5x150
- 8x175

- Bandeja PL.325

▲ 0,985 kg



MOD.AT1PB 64,70 €

Módulo 7 destornilladores TORX®

- Hoja ●
- ⊕ 10x75 - 15x75 - 20x100 - 25x100
- 27x100 - 30x125 - 40x150

- Bandeja PL.327A

▲ 1,012 kg



MOD.ATXPB 71,20 €

Módulo 7 destornilladores RESISTORX®

- Hoja ●
- ⊕ 10x75 - 15x75 - 20x100 - 25x100
- 27x100 - 30x125 - 40x150

- Bandeja PL.327A

▲ 1,012 kg



MOD.ATXRPB 75,90 €

Módulo 8 destornilladores aislados 1000 Voltios

- 3,5x100 - 4x100 - 5,5x125 - 6,5x150
- ⊕ 1x100 - 2x125
- ⊕ 1x100 - 2x125

- Bandeja PL.325

▲ 0,907 kg



MOD.AT1VE 77,20 €

Módulo 3 alicates aislados 1000 V

- 1 alicate multitoma de bloqueo: 180.VE.
- 1 alicate de corte diagonal: 391A.16VE.
- 1 alicate pelacables: 194A.17VE.

▲ 0,951 kg



MOD.VEAO 109,00 €

Módulo botapasadores con funda

- 6 botapasadores
- 249G.2 - 3 - 4 - 5 - 6 - 8 mm
- 4 botadores de clavos
- 247G.4 - 5 - 6 - 8 mm
- 1 punzón 255G.6

- Bandeja PL.334

▲ 1,470 kg



MOD.CGPB 119,00 €

Módulo herramientas de golpe

- 202H.1/2" Martillo
- 208A.32CBA Maceta
- 248.4 - 5 - 6 Botadores
- 256.6 Punzón
- 263.18 Cortafríos

- Bandeja PL.333

▲ 1,480 kg



MOD.MI4 96,20 €

Módulo de colocación para pequeñas piezas

- Para tornillos, terminales, remaches, juntas, etc.
- Viene en 3 tamaños diferentes
- Suministrados vacíos



PL.S384

PL.M384

PL.L384

1/3 PL.S384 6,00 €

2/3 PL.M384 10,80 €

3/3 PL.L384 15,60 €

Módulo extractor y accesorios

- U.306A140 Extractor.
- U.306G2 3 garras interiores.
- U.306G10 3 garras largas exteriores.
- U.14L Extractor compacto.

- Bandeja PL.354

▲ 8,080 kg



MOD.U306 445,00 €

Módulo de 2 alicates ajustables

- Alicate multitoma: 180.CPE
- Mordaza de presión de bocas cortas: 500A

- Bandeja PL.330

▲ 1,094 kg



MOD.PR8 87,70 €

Módulo de 2 alicates ajustables

- Alicate multitoma de bloqueo: 181A.25CPE
- Mordaza de presión de puntas acodadas: 580.10

- Bandeja PL.330

▲ 1,160 kg



MOD.PR12 91,80 €

Módulo 2 alicates regulables

- 181A.25CPE: Alicate multitoma con bloqueo
- 501AMT: Mordaza con gatillo

- Bandeja PL.330

▲ 1,160 kg



MOD.PR11 93,60 €

Módulo 3 alicates

- 185A.20CPE Alicate bocas 1/2 redondas
- 187A.18CPE Alicate universal
- 192A.16CPE Alicate de corte oblicuo

- Bandeja PL.MODCPEAO

▲ 0,942 kg



MOD.CPEAO PB 96,80 €

Módulo 4 alicates de cerrar y de abrir.

Bocas rectas

- Para anillos de diámetro

10-25 mm ⇒ 177A.13
18-60 mm ⇒ 177A.18

12-25 mm ⇒ 179A.13
18-60 mm ⇒ 179A.18

▲ 0,833 kg



MOD.PCSNPB 96,40 €

Módulo 4 alicates de cerrar y de abrir.

Bocas rectas y acodadas

- Para anillos de diámetro

18-60 mm ⇒ 177A.18
⇒ 197A.18

⇒ 179A.18
⇒ 199A.18

▲ 0,920 kg



MOD.PCPB 106,00 €

Módulo 5 alicates

- 181A.25CPE: Alicate multitoma
- 501A: Mordaza de presión
- 185A.20CPE: Alicate bocas 1/2 redondas
- 195A.20CPE: Alicate bocas 1/2 acodadas
- 192A.16CPE: Alicate de corte oblicuo

- Bandeja PL.MODCPEA5

▲ 1,900 kg



MOD.CPEA5PB 185,00 €

Módulo limas con mango

- PAM.B200EM Plana de mano
- DRD.MD200EM Media caña
- CAR.MD200EM Cuadrada
- TRI.MD200EM Triangular
- RD.MD200EM Redonda

- Bandeja PL.606

▲ 0,950 kg



MOD.LIMPB 77,90 €

Módulo Sierra - Medida - Limas



- 601: Arco de sierra
- 234.S: Punta de trazar
- DELA.1051.300: Regleta métrica INOX-2 caras-300 mm
- 668A.10: Juego de 10 hojas de sierra bi-metal
- PAM.B250EMA: Lima Plana 250 mm
- DRD.MD250EMA: Lima mediana 250 mm
- CAR.MD200EMA: Lima Cuadrada entrefina 200 mm
- TRI.MD200EMA: Lima Triangular 200 mm
- RD.MD200EMA: Lima Redonda 200 mm
- 893B.319: Cinta métrica 3Mx19 mm - 2 caras
- Bandeja: PL.335 -Longitud de 3 módulos

▲ 2,300 kg

MOD.601 189,00 €

NUEVO LLAVES DINAMOMÉTRICAS SERIE 307 - DIGITAL

Precisión de +/- 4% (alta precisión)

Alta precisión gracias al nuevo mecanismo de par. Calibración más fácil (mecanismo no lineal) y mantenimiento

ISO 6789-1:2017
ASME B107.300-2010

Cabezal intercambiable

9x12
14x18

2 x Ajuste rápido del valor

Un mecanismo de rodamiento que permite al usuario ajustar el valor del par a una velocidad dos veces superior a la de la versión anterior

Modelos 1/4" y 3/4" gama mecánica serie 306 sin pantalla digital (ver catálogo F18 p. 375)



■ Llaves 3/4": tubo redondo para una mayor resistencia de la llave para los pares de aprietes elevados. Empuñadura metálica.



Modelo	Precio	Capacidad Nm	□	Fijación	L mm	kg
R.306A25	290,00 €	5 ▶ 25	1/4"	9 x 12	271	0,450
J.307A50	379,00 €	10 ▶ 50	3/8"	9 x 12	405	1,080
S.307A100	382,00 €	20 ▶ 100	1/2"	9 x 12	450	1,180
S.307A200	417,00 €	40 ▶ 200	1/2"	14 x 18	532	1,530
S.307A340	480,00 €	70 ▶ 340	1/2"	14 x 18	659	1,780
K.306A600	848,00 €	120 ▶ 600	3/4"	14 x 18	990	5,160
K.306A1000	1.056,00 €	200 ▶ 1000	3/4"	Ø 30	1280	5,900

Diseño antivuelco

Perfilado para evitar el balanceo Reduce la posibilidad de que las caídas provoquen daños accidentales Goma para absorber el impacto

Mecanismo de control

Mecánico Clic positivo y visible en la pantalla

Botón de control

Un solo botón para controlar la llave On/Off N.m

PantallaLCD

Escala de alta contrastación de fácil lectura Lectura digital; pantalla electrónica, valores en varias unidades Nivel IP54



LLAVES DINAMOMETRICAS LECTURA DIRECTA SERIE 209

Precisión de +/- 4% (alta precisión)

Alta precisión gracias al nuevo mecanismo de par. Calibración y mantenimiento más fáciles

Escala duradera

Lectura directa, escala graduada, nueva escala de alta visibilidad con fondo blanco y escritura negra para N.m., resistente al desgaste y al polvo.

Unidades: Escala doble N.m. y Ft.lb



Modelo R.208-25PB con diseño diferente del resto de la gama 209 (ver catálogo F18 p.380)

Modelo	Precio	Capacidad Nm	□	L mm	kg
R.208-25PB	241,00 €	5 ▶ 25 Nm	1/4"	300	0,500
J.209-50PB	185,00 €	10 ▶ 50 Nm	3/8"	357	0,900
S.209-100PB	195,00 €	20 ▶ 100 Nm	1/2"	416	1,040
S.209-200PB	209,00 €	40 ▶ 200 Nm	1/2"	479	1,220
S.209-340PB	237,00 €	60 ▶ 340 Nm	1/2"	632	1,540

Diseño antivuelco

Perfilado para evitar el balanceo Reduce la posibilidad de que las caídas provoquen daños accidentales

Mecanismo duradero

Larga vida y resistente - 2x ISO (10.000)

Ajuste más rápido del valor

Un mecanismo de rodamiento que permite al usuario ajustar el valor del par a una velocidad dos veces superior a la de la versión anterior

LLAVES DINAMOMÉTRICAS CONECTADAS

CONEXIÓN BLUETOOTH

- Conexión local para control
- Regulación rápida
- Registro de pares aprietes
- Secuencias automáticas programables (adaptado para líneas de producción)
- Modo manual desconectado cuando conexión Bluetooth (imposible desajustar los pares aprietes)
- Preregulación de valores de par para trabajos



Modelo	Precio	Capacidad	□	Precisión	Incluido
E.516ST-30PB	637,00 €	1-22 FtLbs 1.5-30 Nm	1/4"	2%	BMC Cargador Certificado
E.516ST-135PB	684,00 €	5-100 FtLbs 6.7-135 Nm	3/8"	2%	
E.516ST-340PB	731,00 €	25-250 FtLbs 17-340 Nm	1/2"	2%	

LLAVES DINAMOMÉTRICAS

- ISO 6789
- Precisión: +/- 4%
- Mango ergonómico
- Lectura directa del valor de par
- Rápido y fácil de regular
- Resistencia ensayada
- Suministrada con certificado de calibración



Modelo	Capacidad (Nm)	Precio Oferta (€)
E100105	1/4" 5-25	108,00 €
E100106	3/8" 10-50	108,00 €
E100107	1/2" 20-100	108,00 €
E100108	1/2" 40-200	113,00 €
E100109	1/2" 60-340	119,00 €
E100110	3/4" 150-750	389,00 €

DESTORNILLADOR CON NONIUS DE AJUSTE

- Clase II tipo D (A.400 mantenimiento).
- Destornillador mono sentido, sentido del apriete dinamométrico a derechas.
- Salida 6 caras hembra para su utilización con puntas 1/4".
- Adaptador ECR 1/4" - 1/4" con vasos y accesorios opcionales.
- Arrastre 1/4" en el mango para utilización con una empuñadura con trinquete tipo A.300PA.
- Llave de regulación
- Su entrega con certificado de calibrado, llave de ajuste y número de identificación individual



Modelo	L [mm]	Par [N.m]	Graduación [N.m]	ΔΔ [g]
A.402	147	0,5 - 2,5	0,1	280
A.404	147	2 - 10	0,5	400

A.402 167,00 €

A.404 167,00 €

ADAPTADOR PAR-ÁNGULO

PRESTACIONES

- Preajuste de 9 valores de par y/o ángulo.
- Memoria 50 valores.
- La precisión de la electrónica.
- No existe error de lectura (indicación digital).

ERGONOMÍA

- Visualización de los LED incluso en los accesos difíciles.
- Uso ultrasencillo: autocombprobación y puesta a cero en el encendido.
- Indicador luminoso y sonoro (LED y bip).



- ISO 6789 - DIN EN ISO 6789 - NF EN ISO 6789.
- Precisión: - par: ±3% entre 20% y 100% de la capacidad del adaptador. - ángulo: ±2°
- Método de medición: pico o seguidor.
- Unidad de medición: N.m, ft.lb, In.lb, Kg.cm, grado.
- Se puede bloquear el teclado: el operador solo tendrá acceso al programa seleccionado y a la memorización de los resultados.
- Incluye un certificado de calibrado en una caja de plástico.

¡EL APRIETE PAR-ÁNGULO CON UNA SOLA HERRAMIENTA!

	Adaptador par-ángulo	N.m Min. - Max.	□	g
E.506-135S	238,00 €	135 Nm	6,8-135 Nm	1/2" 268 g
E.506-200S	265,00 €	200 Nm	10-200 Nm	1/2" 268 g
E.506-340S	316,00 €	340 Nm	17-340 Nm	1/2" 268 g

ADAPTADOR ANGULAR

USO SIMPLIFICADO = AHORRO DE TIEMPO.

Se fija a cualquier herramienta de apriete mediante una simple imantación.

PRESTACIONES:

- Preajuste de 9 valores de ángulo.
- Memoria 50 valores.
- No existe riesgo de error de lectura con la indicación electrónica.

ERGONÓMICO:

- Visualización de los LED incluso en los accesos difíciles.
- Uso ultrasencillo: autocombprobación y puesta a cero en el encendido.
- Indicador luminoso y sonoro (LED y bip).

¡APRIETE ANGULAR CON TOTAL SENCILLEZ!



- Precisión: ±2°
- Intervalo de ángulo: 1 - 360°
- Unidad de medición: grado.
- Se suministra con un certificado de conformidad en una caja.
- 0,098 kg

E.406 157,00 €

SERIE MC: MULTIPLICADORES DE PAR

MÁS PRECISOS, SEGUROS Y COMPACTOS

¡PARA APRIETES Y DESAPRIETES POTENTES SIN FUENTE DE ENERGÍA EXTERNA!

- Aplicar la fuerza de forma suave y lenta permite una mayor precisión.
- La reducción del brazo de palanca, en comparación con una llave de grandes pares, permite garantizar la seguridad del operador.
- El tamaño de los multiplicadores permite trabajar en las zonas a las que no llega una llave de grandes pares de aprietes.
- Fabricación de alta precisión para garantizar una precisión de +/-4%.
- Compacto y ligero, perfecto para vehículos utilitarios ligeros o para camiones.
- Relación de multiplicación constante 5:1.
- Incluye 2 brazos de reacción (recto y acodado) y un cuadrado de arrastre de recambio.

Entrada	Salida	Precisión	Coefficiente multiplicador	Par máximo de entrada N.m	Par máximo de salida N.m	Kg		
MC.130B	1.228,00 €	1/2"	3/4"	±4%	0,2	260	1300	3,8
MC.270B	1.363,00 €	3/4"	1"	±4%	0,2	540	2700	3,8

TRINQUETES CON DISPOSITIVO DE BLOQUEO

- Sistema de bloqueo/desbloqueo del vaso mediante presión del pulsador
- Trinquetes estancos, sin mantenimiento: mayor vida útil
- Cabeza compacta para una mejor accesibilidad
- Sistema de enganche para evitar la caída de la herramienta



Trinquete □ 1/4"	RL.171	36,30 €
Trinquete □ 3/8"	JL.171	46,10 €
Trinquete □ 1/2"	SL.171	48,50 €

TRINQUETES CON MANGO GIRATORIO

2 VECES MÁS RÁPIDO QUE UN TRINQUETE CONVENCIONAL.



Sistema de bloqueo del vaso: apretar el botón para liberar el vaso. Pletina "palma de la mano" para evitar inversiones accidentales. 60 dientes, ángulo de recuperación 0° girando el mango y 6° en modo tradicional.

Trinquete mango giratorio □ 1/4" - PORTA PUNTAS



R.PE360 39,00 €

TRINQUETE ULTRA-COMPACTO DE CABEZA FLEXIBLE



CABEZA FLEXIBLE
A 180° y bloqueable (13 posiciones)

PORTA - PUNTAS
En el extremo del mango

VASOS Y PUNTAS
Apto para los dos tipos de accesorios

Mecanismo 60 dientes

ALARGADERA 100 MM
Entregada con el trinquete y con las composiciones de puntas y/o vasos, PERMITE SU USO EN T

R.180PB 40,50 €

TRINQUETES ESTANCOS

- Vida útil muy larga sean cuales sean las condiciones de trabajo. Estanco a los polvos industriales.
- Mecanismo 72 dientes para una recuperación a 5°.
- Cabezal ultra-compacto.
- Orificio en el mango: permite colgar la herramienta para trabajos en altura.



Trinquete □ 1/4"	R.161B	32,80 €
Trinquete □ 3/8"	J.161B	35,70 €
Trinquete □ 1/2"	S.161B	38,30 €

NUEVA CABEZA COMPACTA
Perfecto para los entornos mecánicos densos.

MOLETEADO
Facilita e incrementa el agarre



COMODIDAD
Nueva empuñadura ergonómica y de agarre suave, muy resistente a químicos

Trinquete □ 1/4"	R.360	34,00 €
Trinquete □ 3/8"	J.360	49,80 €
Trinquete □ 1/2"	S.360	53,20 €

JUEGOS DE PUNTAS CON TRINQUETE COMPACTO

Composición 1/4"

- Trinquete 1/4" R.180
- 28 puntas:
 - ⊕ PH1-PH2-PH3
 - ⊕ PZ1-PZ2-PZ3
 - ⊕ ES4,5-ES5,5
 - ES: 1,5-2-2,5-3-4-5-6-7-8
 - ⊕ EXR: 10-15-20-27-30-40
 - ⊕ EX: 6-7-8-9
- Vaso porta puntas
- Alargadera 100 mm



R.180J31PB 68,80 €

Composición 3/8"

- Trinquete 3/8" R.180
- 15 puntas:
 - ⊕ PH: 1-2
 - ⊕ PZ2
 - ⊕ ES: 4-5,5-8
 - EH:3-4-5-6
 - ⊕ EXR:10-15-20-25-30
- 5 vasos 6-8-10-12-13 mm



R1PICOPB 82,50 €

JUEGO DE VASOS Y PUNTAS 1/4" - 6 CARAS CON MANGO DESTORNILLADOR DE DOBLE TRINQUETE

Incluye:

- Trinquete 1/4" R.161B
- Vasos 6 caras: 5,5-6-7-8-9-10-11-12-13-14 mm
- Alargaderas: 55 y 100 mm
- Cardán
- Vaso porta puntas R.235
- Mango doble trinquete ATCL.3
- Adaptador porta vasos ATMZ.S
- Puntas:
 - 4,5 - 6,5 - 8 mm
 - PH1 - 2 - 3
 - PZ1 - 2 - 3
 - EH3 - 4 - 5 - 6 - 7
 - EXR10-15-20-25-27-30-40



El mango tiene un capuchón desmontable a rosca que permite usar con puntas como un destornillador de bola.

R.161-6ATCL3PB 189,00€

- Permite el uso tanto de puntas o vasos con alargadores cortos o largos y completar con la función potencial de la T.
- Accesibilidad
- Velocidad de trabajo con los trinquetes.
- Potencia con la T - 72 dientes - 20N.m.
- Suministrado en estuche Mbox y bandeja de espuma

1/4 - mm - 31 Piezas

NÍVEL 5



VASOS	3,2	4	5	5,5	6	7	8
	9	10	11	12	13	14	

PUNTAS	PH1	PH2	PH3	PZ1	PZ2	PZ3			
	ES 4,5	ES 6,5	ES 8	EH3	EH4	EH5	EH6	EH7	
	EXR10	EXR15	EXR20	EXR25	EXR27	EXR30	EXR40		

Mango destornillador	Alargadera 55 mm	Alargadera 100 mm
Cardán universal	Mango corredizo	Vaso porta puntas

	R.161-5P6	138,00 €
	R.161-5P12	138,00 €

1/4 - mm - 37 Piezas

NÍVEL 6



VASOS	3,2	4	5	5,5	6	7	8
	9	10	11	12	13	14	

PUNTAS	PH1	PH2	PH3	PZ1	PZ2	PZ3			
	ES 4,5	ES 6,5	ES 8	EH3	EH4	EH5	EH6	EH7	
	EXR10	EXR15	EXR20	EXR25	EXR27	EXR30	EXR40		

Mango destornillador	Alargadera 55 mm	Alargadera 100 mm
Cardán universal	Mango corredizo	Vaso porta puntas

	R.161-6P6PB	156,00 €
--	-------------	----------

JUEGOS DE VASOS Y PUNTAS 1/4" - 6 CARAS

Rnano ULTRA COMPACTO

ULTRA COMPACTO

- Ultra compacto en un estuche con regleta abatible y anti deslizante.

COMPATIBLE

- Trinquete compatible con los vasos gracias al adaptador ECR

PRÁCTICO

- Selección rápida de las herramientas

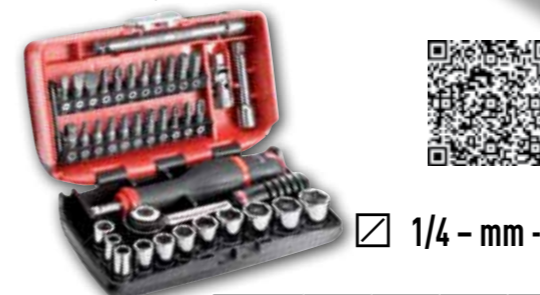

1/4 - mm - 38 Piezas

PUNTAS	PH1	PH2	PH3	PZ1	PZ2	PZ3			
	ES 4,5	ES 6,5	ES 8	EH3	EH4	EH5	EH6	EH7	
	EXR10	EXR15	EXR20	EXR25	EXR27	EXR30	EXR40		

Mango destornillador	Alargadera 55 mm	Alargadera 100 mm
Cardán universal	Mango corredizo	Vaso porta puntas

VASOS	3,2	4	5	5,5	6	7	8
	9	10	11	12	13	14	

	R2NANOPB	163,00 €
	RL.NANO1PB	163,00 €
	R.360NANOPB	174,00 €
	R.181NANO	174,00 €

TRINQUETE + VASOS HEXAGONALES 1/4"

Contiene:

- 1 x trinquete arrastre 11 mm ultra-compacto cabeza flexible para vasos serie HX: R.180HX.
- 10 x vasos 1/4" hexagonal 6 caras métricos: R.HX 5,5 - 6 - 7 - 8 - 9 - 10 - 11 - 12 - 13 - 14 mm.



Vasos Ultra compactos

50% MÁS COMPACTO

La medida del trinquete más el vaso no excede los 18 mm
*Suministrado sin alargadera
PERMITE SU USO EN T

RXPICOPB 76,40 €

1/4 - mm - 37 Piezas



VASOS	3,2	4	5	5,5	6	7	8
	9	10	11	12	13	14	

PUNTAS	PH1	PH2	PH3	PZ1	PZ2	PZ3			
	ES 4,5	ES 6,5	ES 8	EH3	EH4	EH5	EH6	EH7	
	EXR10	EXR15	EXR20	EXR25	EXR27	EXR30	EXR40		

Cardán	Alargaderas 55 y 100 mm
--------	-------------------------

	R.161-6P6PB	156,00 €
--	-------------	----------



Vasos Ultra compactos

VASOS	5,5	6	7	8	9
	10	11	12	13	14

	R.161-6P6HX	163,00 €
--	-------------	----------

JUEGOS DE VASOS 1/2"



1/4 - 1/2 - mm - 30 Piezas

1/4	Cardán universal	Alargadera 100 mm	Mango destornillador
1/2	Cardán universal	Alargadera 130 mm	Mango destornillador

VASOS 1/4	3,2	4	5	5,5	6	7	8
	9	10	11	12	13	14	

VASOS 1/2	8	9	10	11	12	13	14	15	16	17	18	19
	20	21	22	23	24	26	27	28	29	30	32	34

		RS.161-1PB	202,00 €
--	--	------------	----------



1/2 - mm - 19 Piezas

NÍVEL 2

Alargadera 130 mm	Alargadera 250 mm	Cardán
Mango corredizo	Berbiquí	

VASOS	8	9	10	11	12	13	14	15	16	17	18	19
	20	21	22	23	24	26	27	28	29	30	32	34

		S.161-2P6PB	149,00 €
		S.161-2P12	149,00 €



1/2 - mm - 26 Piezas

NÍVEL 4

Alargadera 130 mm	Alargadera 250 mm	Cardán
Mango corredizo	Berbiquí	

VASOS	8	9	10	11	12	13	14	15	16	17	18	19
	20	21	22	23	24	26	27	28	29	30	32	34

		S.161-4P6PB	195,00 €
		S.161-4P12	195,00 €



1/2 - mm - 30 Piezas

NÍVEL 5

Alargadera 130 mm	Alargadera 250 mm	Cardán
Mango corredizo	Berbiquí	

VASOS	8	9	10	11	12	13	14	15	16	17	18	19
	20	21	22	23	24	26	27	28	29	30	32	34

		S.161-5P6	226,00 €
		S.161-5P12	226,00 €

FÁCIL DE GUARDAR

- Se sostiene verticalmente y no se desliza, incluso sobre un soporte liso.
- Aptas para los cajones de los carros (ancho de módulo 1/3)



SEGURIDAD REFORZADA

El concepto "Detection Box" permite un inventario instantáneo incluso si el cofre está cerrado.

PRÁCTICO Y RESISTENTE

- Fácil de transportar gracias a la alargadera que sirve como mango.
- Los vasos permanecen en su sitio si el cofre se voltea.
- Casco bi-material, cierres y ejes de bisagras metálicos.



1/2 - mm - 21 Piezas

Alargadera 130 mm	Alargadera 250 mm	Cardán
Mango corredizo	Berbiquí	

VASOS	8	9	10	11	12	13	14	15	16	17	18	19
	20	21	22	23	24	26	27	28	29	30	32	34

		SL.DBOX1PB	169,00 €
		SL.DBOX112PB	169,00 €



1/2 - mm - 22 Piezas

Alargadera 130 mm	Alargadera 250 mm	Cardán
Mango corredizo	Berbiquí	

VASOS	8	9	10	11	12	13	14	15	16	17	18	19
	20	21	22	23	24	26	27	28	29	30	32	34

		SL.DBOX4	158,00 €
		SL.DBOX412	158,00 €
		S.360DBOX4PB	186,00 €

JUEGOS DE VASOS 3/4"

3/4 - mm - 18 Piezas

VASOS	19	20	21	22	23	24	26	27	28	29	30
	32	34	36	41	46	50	55				

	KL.500PB	538,00 €
	KL.501	538,00 €



Alargadera 130 mm	Alargadera 250 mm	Mango corredizo	Cardán
-------------------	-------------------	-----------------	--------

ESTUCHES POCKET



Práctico
Identificación instantánea de la dimensión de la llave adecuada

Compacto
Cabe en la mano y en una caja de herramientas

Seguro
Bloqueo de las llaves en el estuche
Inventario fácil y rápido



JUEGOS DE LLAVES MIXTAS CORTAS CON TRINQUETE 467BS

Corta
■ 40% más compacta que una llave mixta tradicional

Mayor confort
■ Empuñadura de sección variable que duplica la superficie donde apoya la mano

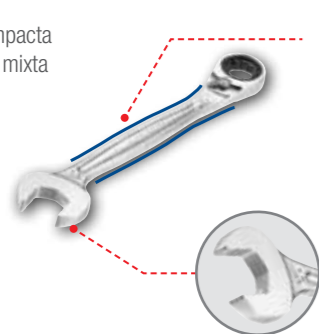

Horquilla antideslizamiento
■ Mayor productividad y seguridad incrementada.
■ Horquilla orientada a 15°

Cabeza estrella articulada con trinquete
■ Acceso óptimo entornos densos
■ Más compacto que una asociación trinquete-cardán-vaso



Juego de 6 llaves mixtas cortas con trinquete:
Dimensiones: 8-10-11-12-13-14 mm

467BS.JP6PB 94,30 €

Juego de 10 llaves mixtas cortas con trinquete:
Dimensiones: 7-8-10-11-12-13-14-15-16-17 mm

467BS.JP10PB 151,00 €

JUEGOS DE LLAVES MIXTAS ARTICULADAS CON TRINQUETE 467BF

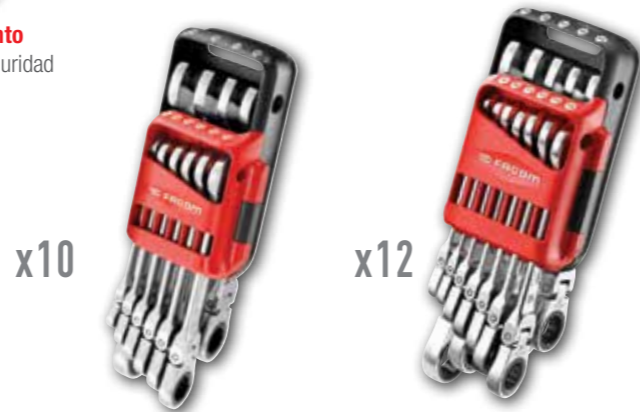

Juego de 10 llaves mixtas articuladas con trinquete:
Dimensiones: 8-10-11-12-13-14-16-17-18-19 mm

467BF.JP10PB 201,00 €

Juego de 12 llaves mixtas articuladas con trinquete:
Dimensiones: 7-8-10-11-12-13-14-15-16-17-18-19 mm

467BF.JP12PB 247,00 €

JUEGO DE LLAVES MIXTAS RÁPIDAS CON TRINQUETE 467BR



Horquilla doble función
Efecto trinquete para apriete rápido
Uso estándar en la punta para fase de aproximación

Mayor confort
Empuñadura de sección variable que duplica la superficie donde apoya la mano

Estrella con trinquete reversible
5° de recuperación
Inversor integrado

Cabeza estrella con aro de retención,
mantiene la llave sobre la tuerca para un apriete más rápido.



x10 Juego de 10 llaves:
Dimensiones: 8-10-11-12-13-14-16-17-18-19 mm **467BR.JP10PB 232,00 €**

JUEGOS DE LLAVES MIXTAS CON TRINQUETE 467B

Cabeza estrella con aro de retención

- Mantiene la llave sobre la tuerca para un apriete más rápido.
- Mecanismo con trinquete 72 dientes, 5° de recuperación
- Inversor integrado, evita cualquier riesgo de inversión accidental



- Empuñadura ergonómica**
■ Transmite el par de apriete sin dolor.
- Horquilla antideslizamiento**
■ Mayor productividad y seguridad incrementada.
■ Horquilla orientada a 15°

x8 Juego de 8 llaves en soporte:
Dimensiones: 8-10-11-12-13-14-17-19 mm **467B.JP8PB 157,00 €**

x10 Juego de 10 llaves en soporte:
Dimensiones: 8-10-11-12-13-14-16-17-18-19 mm **467B.JP10PB 221,00 €**

x12 Juego de 12 llaves en soporte:
Dimensiones: 7-8-10-11-12-13-14-15-16-17-18-19 mm **467B.JP12PB 272,00 €**

JUEGO DE 7 LLAVES MIXTAS CON TRINQUETE



Dimensiones: 8-10-12-13-14-16-17 mm **x7 467B.J7PB 140,00 €**

JUEGO DE 2 LLAVES POLIGONALES

ÁNGULO DE RECUPERACIÓN 5°

SEGURIDAD
Palanca de inversión integrada en el cuerpo de la llave. Evita riesgo de inversión accidental.



64C.S1 64C.S2 64C.J2PB 56,60 €

KIT DE LLAVES "11 EN 1"

ULTRALIGERO COMPACTO TRINQUETE 5°

Especial mantenimiento itinerante!



Kit de llaves con trinquete "11 en 1"
■ Dim. 8 - 9 - 10 - 11 - 12 - 13 - 14 - 15 - 16 - 17 - 19 mm
■ Rendimiento FACOM: resistencia = ISO 1711-1 + 50%
■ 0,517 kg

464.J1APB 76,20 €

JUEGO MULTIFUNCION LLAVES MIXTAS Y VASOS 1/4"

- 7 llaves mixtas cortas con trinquete: 7-8-10-11-12-13-14 mm
10 vasos 1/4": R. 5,5-6-7-8-9-10-11-12-13-14 mm
20 puntas:
● ES. 4,5 - 6,5 - 8 mm
● EP. 1 - 2 - 3
● ED. 1 - 2 - 3
● EX. 10 - 15 - 20 - 25 - 30 - 40
● EH. 3 - 4 - 5 - 6 - 7 mm

2 adaptadores 10MM 1/4"



X40 HERRAMIENTAS

467BS.BOXPB 199,00 €

LLAVES INGLESAS - GAMA 101

SISTEMAS DE MEDIDA
Métrico e Imperial

APERTURA XL
15% más amplia que la gama estándar.

AJUSTE RÁPIDO 101-101G

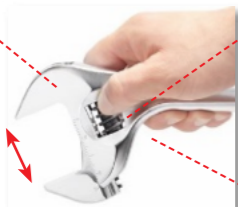

AJUSTE RÁPIDO

Liberación instantánea de la mordaza pulsando la moleta. Desplazamiento de la mordaza móvil con la mano o de forma tradicional. De 2 a 3 veces más rápida que una llave inglesa estándar.

ÁNGULO PARA MAYOR ACCESIBILIDAD

MORDAZA REVERSIBLE - 101GR



GAMA 101



EMPUÑADURA ERGONÓMICA

Más comodidad y mayor par de apriete con menos esfuerzo. Acabado satinado.

GAMA 101G



EMPUÑADURA BI-MATERIAL

Resistente a químicos y disolventes, más agarre y evita deslizamientos. Confort optimizado.

GAMA 101GR*



MORDAZA REVERSIBLE

Cambie el lado de la mandíbula según sus necesidades. Lado plano: cuida la pieza de trabajo. Lado dentado para cuando requiera más adherencia y mayor par en piezas menos delicadas.

- Mecanismo de ajuste tradicional
- Apertura XL
- Perfil fino = más acceso
- Sistema métrico e imperial

4"	101.4	11,20 €
6"	101.6	14,10 €
8"	101.8	20,20 €
10"	101.10	22,50 €
12"	101.12	31,50 €
15"	101.15	50,90 €
18"	101.18	90,30 €

8"	101.8G	21,00 €
10"	101.10G	26,90 €
12"	101.12G	36,90 €
15"	101.15G	55,60 €

8"	101.8GR	23,10 €
10"	101.10GR	30,00 €
12"	101.12GR	43,40 €
15"	101.15GR	63,80 €

LLAVES INGLESAS COMPACTAS

ISO 6787 NF ISO 6787 DIN 3117 ASME B107.100

- Mango corto y perfil delgado procura un acceso óptimo.
- Ligera = confort mejorado.
- Abertura XL para una gran polivalencia de utilización: hasta 41 mm.
- Buen acceso al tornillo de ajuste = Facilidad de utilización.
- Mandíbula móvil que no sobrepasa en posición de apertura máxima.
- Graduación milimétrica.
- Presentación: cuerpo cromado y superficie cabezas pulidas.

ACCESIBILIDAD, LIGEREZA Y CONFORT



MUY BUENA ACCESIBILIDAD EN ESPACIO REDUCIDO. MANGO ERGONÓMICO.

113AS.6CPB	21,50 €
113AS.8CPB	30,00 €

	A [mm]	B [mm]	C x C1 [mm]	E [mm]	E1 [mm]	E2 [mm]	E3 [mm]	E4 [mm]	L [mm]	L1 [mm]	ΔΔ [g]
113AS.6C	33	58	17X19	6.3	9.9	6.7	8.8	7.1	160	25.3	178
113AS.8C	40	74	19x23	7	12.1	8.8	10.4	9	200	32.4	328

JUEGOS DE LLAVES MIXTAS 440

Más eficacia con la horquilla

Gracias a la geometría horquilla-mango: Ahorrará un 20% de tiempo. Ganará un 15% de espacio en zonas con obstáculos.

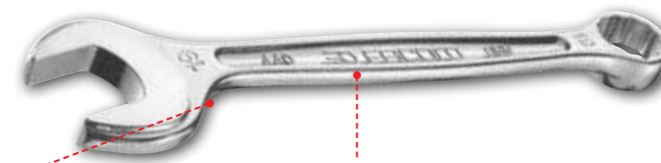

Mayor comodidad

Mango de sección variable para duplicar la superficie de apoyo en la mano. ¡Pase el par sin dolor!

Mejor acceso con la cabeza

Desplazamiento de la cabeza para acceder a las tuercas en serie o semicultas.



x8	Juego de 8 llaves: Dimensiones: 8-10-11-12-13-14-17-19 mm	440.JP8PB	61,80 €
x10	Juego de 10 llaves: Dimensiones: 8-10-11-12-13-14-16-17-18-19 mm	440.JP10PB	77,10 €
x12	Juego de 12 llaves: Dimensiones: 7-8-10-11-12-13-14-15-16-17-18-19 mm	440.JP12APB	90,80 €
x14	Juego de 14 llaves: Dimensiones: 7-8-10-11-12-13-14-15-16-17-18-19-22-24 mm	440.JP14PB	112,00 €
x18	Juego de 18 llaves: (suministrado sin soporte) 6-7-8-9-10-11-12-13-14-15-16-17-18-19-21-22-23-24 mm	440.JE18	129,00 €

JUEGO DE 8 LLAVES MIXTAS LARGAS

- Las llaves más largas son perfectas para áreas estrechas
- Se aplica un mayor par con el mismo esfuerzo.
- Poder de agarre: Características antideslizantes en el extremo de la llave fija
- Inclinación de horquilla: 15°
- 30% más largas que las clásicas



x8	Juego de 8 llaves: Dimensiones: 8-10-13-14-15-16-17-19 mm	440XL.JP8PB	75,90 €
----	---	-------------	---------

JUEGO DE 6 LLAVES DE TUBO FORJADAS

- Cabeza de 6 caras, 2 medidas por llave
- Utilización con broca
- 97. 8x9 - 10x11 - 12x13 - 14x15 - 16x17 - 18x19 mm



0,770 kg

97.JE6	80,60 €
--------	---------

JUEGO DE 8 LLAVES FIJAS

- 44. 8x9 - 10x11 - 12x13 - 14x15 - 16x17 - 18x19 - 21x23 - 22x24 mm

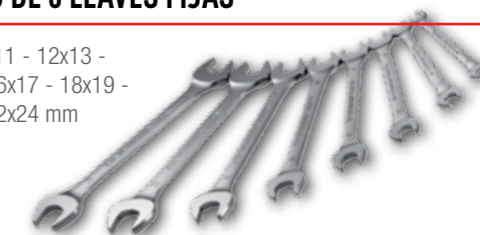

0,980 kg

44.JE8	46,10 €
--------	---------

JUEGO DE 8 LLAVES DE ESTRELLA OGV® 12 CARAS

- 55A. 8x9 - 10x11 - 12x13 - 14x15 - 16x17 - 18x19 - 21x23 - 22x24 mm



1,420 kg

55A.JE8	98,60 €
---------	---------

DESTORNILLADOR ASISTIDO 4V

E-PROTWIST®

ATORNILLAR/DESATORNILLAR FÁCILMENTE

LA VELOCIDAD DE UNA HERRAMIENTA ELÉCTRICA, LA COMPACIDAD Y EL CONTROL DE UNA HERRAMIENTA MANUAL

4X MÁS RÁPIDO QUE UN DESTORNILLADOR MANUAL

COMPACTO Y SEGURO

- Fácil de manejar
- Lugares de difícil acceso
- Soporte magnético en el porta punta de 1/4"

INVERSOR DE SENTIDO



COMODIDAD

- Asa bi-material
- Resistente a productos químicos

RESISTENTE

- Carga rápida - IP54

AUTÓNOMO

- Batería de 3,6 V - 2000 mAh hasta 1200 atornillados por carga

PRÁCTICA

- 5 LEDs para iluminar la superficie de trabajo

RÁPIDO

- 300 rpm - 0,9 Nm de par (no taladra)

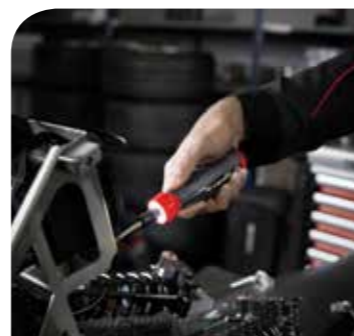

ASTUTO

- Un indicador de carga LED de 3 colores le permite conocer el estado de carga de la batería de litio
- : 75-100 %
- : 15-74 %
- : < 15 %



COMPOSICIONES DESTORNILLADOR ASISTIDO 4V + PUNTAS



Destornillador asistido + 22 piezas

HEX: 3-4-5-6 mm de 50 mm y 7 mm de 25 mm
 TORX: 10-15-20-25-27-30 de 70 mm
 PH: 1-2 de 90 mm y 3 de 70 mm
 PZ: 1-2 de 90 mm y 3 de 70 mm
 Porta vasos EF.6D: 7-8-10-13 mm
 Porta puntas EF.6P1
 Suministrado en caja MBOX y bandeja de espuma

ATPA4V.J23PB 167,00 €



Destornillador asistido + E.612PB 10 puntas 50 mm

Torx: T10 - T20 - T25 - T30
 PH: EP.601T - EP.602T (2x)
 PZ: ED.601T - ED.602T (2x)
 Porta-puntas: EF.6P1

ATPA4V.J12APB 93,50 €



Destornillador asistido + E.611PB 10 puntas 50 mm

Hex.: EH.603 - EH.604 - EH.605 - EH.606
 PH: EP.601T - EP.602T (2x)
 PZ: ED.601T - ED.602T (2x)
 Porta-puntas: EF.6P1

ATPA4V.J12IPB 93,50 €

DESTORNILLADORES PORTAPUNTAS Y PORTA HOJAS

Destornillador con trinquete porta puntas y juego de 15 puntas

- Mango renovado con el nuevo FACOM Protwist ID
- Muy bajo par de retorno de la hoja.
- Acción de 3 posiciones: atornillar, desatornillar y bloquear.
- La carraca permite un uso continuo sin necesidad de ajustar la posición de la mano.
- Con almacenamiento: ATCL.1PB



- 1 cargador de 7 puntas + 1 cargador separado: para tornillos ranurado 4-6,5 Phillips PH1 - PH2, Pozidriv PZ1 - PZ2; Hex. 4-6 mm.
- 1 cargador transparente 7 puntas Resitorx EXR.110-115-120-125-127-130-140.

DISPONIBLE ABRIL

ATCL.1PB 40,60 €

DESTORNILLADOR CON TRINQUETE Y FUNCION MANGO T

Trinquete 3 en 1 y juego de 28 puntas

- Mango destornillador ATCL.2 E.120 - 28 puntas 1/4"
- Plano 4,5 - 6,5 - 8 mm
- Pozidriv PZ1 - PZ2 - PZ3
- Phillips PH1 - PH2 - PH3
- Hex 3-4-5-6mm
- Torx T10 - T15 - T20 - T25 - T30 - T40
- Hoja porta puntas AMZ.E



ATCL.2A2PB 69,90 €

JUEGO DE 28 PUNTAS 1/4"

Puntas mixtas serie 1 High Perf + portapuntas EF.6P1

- ES. 134,5T - 136,5T - 148T
- EP.101T x 2 - 102T x 3 - 103T
- ED.101T x 2 - 102T x 3 - 103T
- EH. 103 - 104 - 105 - 106
- EX.110 - 115 - 120x2 - 125x2 - 130x2 - 140
- 0,290 kg



E.120PB 43,70 €

DESTORNILLADOR CON DOBLE TRINQUETE Y JUEGO DE VASOS

- El trinquete convencional da 5N.m. (perfil recto)
- El trinquete STD no tiene suficiente POTENCIA para los VASOS más grandes
- Trinquete de perfil T = 20N.m.



DISPONIBLE ABRIL

- La primer trinquete doble con perfil POWER T
- Perfil convencional SPEED
- Nuevo perfil POWER T - 72 dientes
- El trinquete permite un uso continuo sin necesidad de ajustar la posición de la mano.

- Mango destornillador ATCL.3
- Hoja porta puntas
- Hoja porta vasos 1/4" ATMZ.F
- 10 vasos 1/4" 5,5-6-7-8-9-10-11-12-13-14.
- Suministrado en estuche



ATCL.3.12PB 102,00 €

PROTWIST®

Nuevo tratamiento térmico de la hoja

- +100%* de vida útil y +100%* de resistencia de la hoja
- Excelente resistencia a la flexión

Nuevos materiales y diseño de la empuñadura

- Empuñadura "Soft Grip" para un mayor confort
- Excelente resistencia a los productos químicos
- Ergonomía optimizada: +10% de par

Nuevo tratamiento de superficie de la huella

- Punta cincada 4 veces* más resistente a la oxidación.

MARCAJE LASER INDELEBLE

Código de color

- Fácil para diferenciar huella

* Comparado con el destornillador PROTWIST® primera generación

JUEGOS DE DESTORNILLADORES PROTWIST®

JUEGO DE 6 DESTORNILLADORES

Hoja AT

- AT 4x100 - 5,5x125
- ATP 1x100 - 2x125

Hoja ATF - Resistencia elevada a la torsión:

- ATF 6,5x150 - 8x150

0,675 kg

ATP.J6PB 31,40 €

JUEGO DE 8 DESTORNILLADORES

Hoja AT

- AT 4x100 - 5,5x125
- ATP 1x100 - 2x125
- ATD 1x100 - 2x125

Hoja ATF - Resistencia elevada a la torsión:

- ATF 6,5x150 - 8x150

0,900 kg

AT.J8PB 45,00 €

JUEGO DE 7 DESTORNILLADORES

Hoja AT

- ATX 8x50
- ATXR 10x75 - 15x75 - 20x100 - 25x100 - 27x100 - 30x125

0,785 kg

ATXR.J7PB 44,80 €

JUEGO DE 10 DESTORNILLADORES

Hoja AT

- AT 2,5x75 - 4x100 - 5,5x125
- ATP 0x75 - 1x100 - 2x125
- ATD 1x100 - 2x125

Hoja ATF - Resistencia elevada a la torsión:

- ATF 6,5x150 - 8x175

1,120 kg

ATW.J10PB 50,30 €

ESTUCHE 5 DESTORNILLADORES DE PRECISIÓN MICRO-TECH®

Estuche de 5 destornilladores de precisión Micro-tech®

- Plano: AEF. 1,5 x 35 - 1,8 x 35 - 2,0 x 35 - 2,5 x 35.
- Phillips®: AAFP. 00 x 35.

0,178 kg

AEF.J1PB 30,00 €

JUEGO DE 5 DESTORNILLADORES CON ZONA DE GOLPE

Transmisión óptima del golpe y reducción del rebote del martillo y de las vibraciones en la mano

Hoja ATW

- ATW 4x100CK - ATWH 6,5x100CK - 8x175CK
- ATWPH 1X100CK - 2X125CK

0,831 kg

ATWCK.J5PB 65,60 €

JUEGOS LLAVES MACHO / TORX® / RESISTORX®

Juego de 9 llaves macho
1,5-2-2,5-3-4-5-6-8-10 mm
0,260 kg

82H.JP9A 15,90 €

Juego de 6 llaves macho RESISTORX
10-15-20-25-30-40
0,220 kg

89R.JP6 36,00 €

Juego de 7 llaves TAMPER Torx/Resistorx cabeza esférica
Estuche imantador-desimantador especial accesos difíciles
10-15-20-25-27-30-40
0,260 kg

89SR.J7PB 55,20 €

Juego de 9 llaves macho largas 6 caras-cabezas esféricas en estuche
1,5-2-2,5-3-4-5-6-8-10
0,380 kg

83SH.JP9A 20,20 €

Juego de 9 llaves macho extralargas cabeza esféricas en estuche
1,5-2-2,5-3-4-5-6-8-10
0,450 kg

83S.JP9AL 27,00 €

Juego de 8 llaves macho RESISTORX
10-15-20-25-27-30-40-45
Llave E10 TORX (no esférica)
0,260 kg

89S.JP8A 64,40 €

JUEGOS LLAVES MACHO MANGO EN "T"

JUEGO DE 5 LLAVES TORX®

89TXA.10 - 15 - 20 - 25 - 30 mm
0,400 kg

89TXA.PB 37,80 €

JUEGO 6 LLAVES DE CABEZA ESFÉRICA

84TZ. 3 mm (no esférica)
84TZSA. 4 - 5 - 6 - 7 - 8 mm
0,480 kg

84TZSA.PB 39,90 €

JUEGO DE 6 LLAVES EN "T" CON BARRA CORREDIZA

Barra transversal deslizante con empuñadura en T para un mejor acceso

Broca de seguridad para impedir la extracción de la barra

Extremidades en fosfato perfectamente adaptadas a los tornillos para una mejor precisión

Acero al cromo vanadio para más durabilidad

Acabado cromado con extremos pulidos en el vástago

84TCD. 2,5 - 3 - 4 - 5 - 6 - 8 mm.

84TCD.J6PB 112,00 €

JUEGO DE 8 LLAVES EN "T"

84TC. Ø 2 - 2,5 - 3 - 4 - 5 - 6 - 8 - 10 mm.
1,038 kg

84TC.J8PB 132,00 €

ALICATES MULTITOMA



POTENCIA. La cercanía de los brazos y su ergonomía permiten un apriete más potente.
PRECISIÓN Y ROBUSTEZ. La cremallera de 12 posiciones y el pivote encajado aportan precisión y robustez.
CABEZA FINA. Con dentado de autoapriete para intervenciones más fáciles en piezas poco accesibles, en especial, la versión EF cuya cabeza se ha alargado, ideal para accesos difíciles.

Alicate multitoma 250 mm
 ■ Cromado y mangos ergonómicos bimateriales
 ▲ 0,450 kg

181A.25CPEPB 29,30 €

Versión 181EF: cabeza alargada

Alicate multitoma 250 mm cabeza alargada
 ■ Cromado y mangos ergonómicos bimateriales
 ▲ 0,450 kg

181EF.25CPEPB 32,00 €

ALICATE "LLAVE INGLESA"



NUEVA Mordaza paralela lisa que proporciona un rendimiento similar al de una llave inglesa y un uso sin daños

- Capacidad máxima: 58 mm
- 20 posiciones de regulación
- Angulo del mecanismo a 7° para suprimir riesgos de resbalamiento.
- Bloqueo de la posición mientras las empuñaduras están sujetas gracias al sistema patentado de cremallera

NUEVO Las dimensiones de apertura de la llave marcadas con láser ofrecen al usuario final una mayor comodidad

PWF250CPEPB 54,60 €

ALICATES MULTITOMA "GRAN CAPACIDAD"

- Ideales para los accesos difíciles: Bocas largas y afiladas.
- Capacidad: 44 mm.



Certificación aislamiento VDE de 1000V, comprobados individualmente a 10.000V



Las asas anti-pellizco reducen las ampollas de sangre y el riesgo de lesiones

DISPONIBLE ABRIL

180A.CPE 22,00 €

180A.VE 27,90 €

ALICATES - SERIE CPE



JUEGOS DE ALICATES



CPE.A1PB 102,00 €

CPE.A2 109,00 €



CPE.A5PB 72,80 €

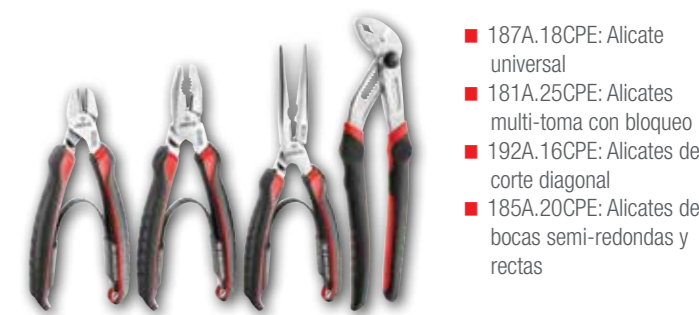

CPE.A4 104,00 €

ALICATES PARA ANILLOS

Rendimiento y seguridad

- Puntas cuerda de piano
- Muelle encastrado: flexibilidad de utilización óptima

- Puntas alargadas y orientadas a 10°

Comodidad y ergonomía

- Vainas en PVC granitado antideslizamiento.

Productividad

- Código color: apertura / cierre.

Rendimiento y seguridad - Comodidad y ergonomía
Productividad - Accesibilidad



Juego de 4 alicates de cerrar y de abrir. Bocas rectas y acodadas
Para anillos de diámetro

- 177A.18
- 197A.18
- 18-60 mm
- 179A.18
- 199A.18
- 0,989 kg

PCJ4PB 82,60 €

ESPECIAL ACCESOS DIFÍCILES



Juego de 4 alicates de cerrar y de abrir. Bocas rectas
Para anillos de diámetro

- 10-25 mm 177A.13
- 18-60 mm 177A.18
- 12-25 mm 179A.13
- 18-60 mm 179A.18
- 0,853 kg

PCSNJ4PB 74,40 €

MORDAZAS DE PRESIÓN

500[®]

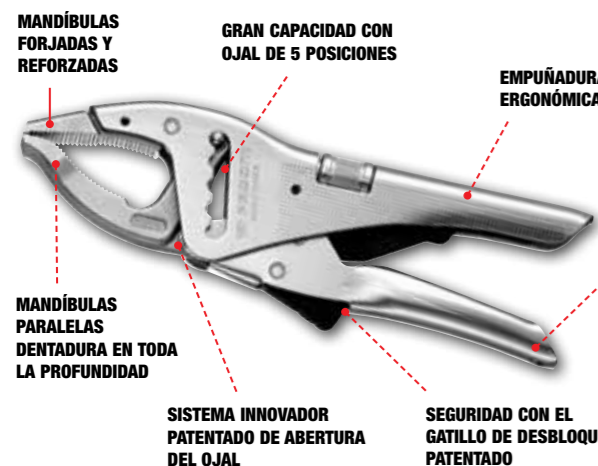

MANDÍBULAS FORJADAS Y REFORZADAS

GRAN CAPACIDAD CON OJAL DE 5 POSICIONES

EMPUÑADURAS ERGONÓMICAS

SIMPLICIDAD - SEGURIDAD - SOLIDEZ

ENGANCHE SAFETY LOCK SYSTEM COMPATIBLE FME

MANDÍBULAS PARALELAS DENTADURA EN TODA LA PROFUNDIDAD

SISTEMA INNOVADOR PATENTADO DE ABERTURA DEL OJAL

SEGURIDAD CON EL GATILLO DE DESBLOQUEO PATENTADO

Mordaza de bocas largas

H [mm]	L [mm]	L1 [mm]	ΔΔ [kg]
80.7	250	17	0,770

501APB 52,10 €

Mordaza de presión de bocas cortas



H [mm]	L [mm]	L1 [mm]	ΔΔ [kg]
80.7	230	17	0,740

500APB 48,00 €

Mordaza mono-posición



H [mm]	L [mm]	L1 [mm]	ΔΔ [kg]
80.7	248	17	0,758

501AMPB 44,30 €

MORDAZAS DE PRESIÓN AUTO AJUSTE

- Mordaza de presión adaptada a los trabajos de fabricación o de mantenimiento en industria y automoción
- Ajuste automático en la pieza que hay que apretar, solo se debe ajustar la presión
- Mango estriado para un agarre antideslizante
- Desbloqueo con una sola mano mediante palanca de apertura interna.
- Presentación: cromada, mecanismo patentado bruñido



Tamaño pequeño 6"

Capacidad: 30 mm. Dim.: 150x45 mm
0,235 kg

580.6 32,60 €

Tamaño grande 10"

Capacidad: 38 mm. Dim.: 250x63 mm
0,642 kg

580.10 38,80 €

580.6	A [mm]	B [mm]	C [mm]	H [mm]	L [mm]	ΔΔ [g]
	30	21	8	45	150	235
580.10	38	30	12	63	250	642

TIJERAS ELECTRICISTA

Uso Intensivo

- Diseño alta resistencia: estructura completa de acero. Hoja de acero inoxidable
- Mango ergonómico bimaterial
- Corte potente y preciso: hoja micro-dentada. Corte: cartón (0,8 mm), caucho (4,5 mm), chapa fina (0,4 mm), cuero (5 mm), manguitos
- Engatillado: 0,5 a 3,5 mm²
- Pelado: Ø 1,5 - 2,5 - 4 mm²
- Estuche de protección y fijación. Desbloqueo seguro
- ▲ 0,150 kg



841A.3PB 35,60 €

- Tijera de acero inoxidable con revestimiento Titanio corte limpio
- Corte de hilos eléctricos de 0,5 a 6 mm²
- Función de cierre de vainas eléctricas
- Longitud hoja: 54,5 mm
- Longitud total: 144 mm
- ▲ 0,106 kg



841A.4 15,90 €

"CORTATODO"

Tijera multiuso "corta todo"

Corta: Plástico, fleje, chapa fina, nylon, cuero, goma espuma...
▲ 0,210 kg



- PRECISA:** Hojas estriadas, sin riesgo de deslizamiento.
- INTELIGENTE:** 2 Posiciones de apertura, se adapta a su mano. (26 mm / 36 mm lado hojas, 77 mm / 102 mm lado empuñaduras)
- SEGURA:** Sistema de bloqueo en posición cerrada.

980 16,60 €

TIJERA GRANDES ESFUERZOS



- Cuchilla de acero inoxidable.
- Empuñadura ergonómica.
- Perfecto para cortar aluminio de 0,2 mm, cartones espesos, caucho y cuero de 3 mm, moqueta de 5 mm y cuerda.
- ▲ 0,233 kg

841A.9PB 30,00 €

NAVAJA CON MUESCA DE RETENCIÓN



- Hoja de acero inoxidable pulido. Una parte de la hoja es lisa para corte de precisión y la otra dentada para cortes potentes.
- Apertura rápida con una sola mano.
- Punta en la empuñadura de la navaja: función « rompe cristal ».
- Seguridad: muesca de retención.
- ▲ 0,170 kg

840.FPB 35,30 €

ARCOS DE SIERRA



- AHORRO DE TIEMPO**
- 8 posiciones de corte (cada 45°).
- Cambio ultrarrápido de la cuchilla.

Arco de sierra para metales con estructura de resina

- Dimensiones: 385 x 145 x 26 mm
- ▲ 0,590 kg

601PB 24,90 €

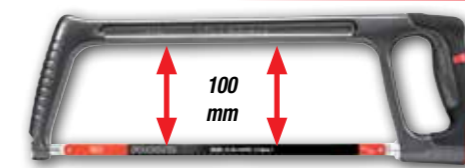

CORTE ÓPTIMO Y DURADERO

- Tensión de la hoja constante: 110 kg controlados de forma automática.
- El arco rígido de aluminio garantiza una mejor estabilidad durante el serrado.
- Mango ergonómico bimaterial para reducir vibraciones.

Arco de sierra para metales

- Incluye una hoja de sierra para metales (en acero al cobalto).
- ▲ 0,830 kg

603FPB 45,50 €

CUTTER



Cutter de seguridad

- Se auto-retrae la hoja
- Incluye 3 hojas trapecio tipo 844.TSL

844.DPB 19,40 €

Cutter 18mm de hoja segmentada

▲ 0,174 kg

844.S18PB 11,70 €

MARTILLOS DE BOLA

MANGO HICKORY ACOPLAMIENTO DE "ALTA SEGURIDAD" CUÑA DE ACERO

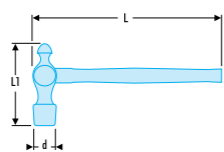

Referencia	d (mm)	L (mm)	L1 (mm)	⚖️ (kg)
202H.1/2	26	297	84	0,280
202H.1	31	322	104	0,430
202H.1*1/2	37	363	123	0,840
202H.2	40	394	128	1,110

202H.1/2 **20,60 €**

202H.1 **23,10 €**

202H.1*1/2 **25,30 €**

202H.2 **27,70 €**

PUNZÓN CON VAINA



Punta taladrada 57 – 60 HRc
⚖️ 0.175 kg

257.GPB **51,90 €**

JUEGO DE BOTAPASADORES



7 Botapasadores en estuche
■ 248. 2 - 3 - 4 - 5 - 6 - 8 - 10 mm
⚖️ 0,584 kg

248.JT7PB **57,50 €**

JUEGOS DE 6 DESTORNILLADORES AISLADOS 1000 VOLTIOS

DESTORNILLADORES BORNEO® - HOJA SLIM - AISLADOS 1000 VOLTIOS

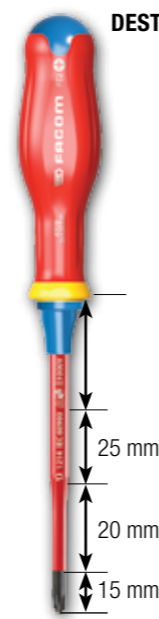

HOJA 27% MÁS DELGADA

Permite el acceso a los tornillos empotrados o a los bornes con muelles

- 1x100 - 2x125 mm
- 1x100 - 2x125 mm
- ⚖️ 0,700 kg

ATB.J4TVEPB **46,50 €**

PROTWIST® NUEVA GENERACIÓN

ESTÁNDAR EUROPEO IED 60900 1000VAC Y 1500VDC

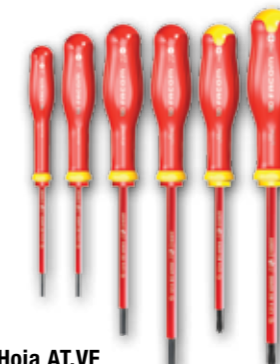

Hoja AT.VE

- 2,5x75 - 3,5x75 - 4x100 - 5,5x125 mm
- 1x100 - 2x125 mm
- ⚖️ 0,700 kg

ATPVE.J6PB **34,80 €**

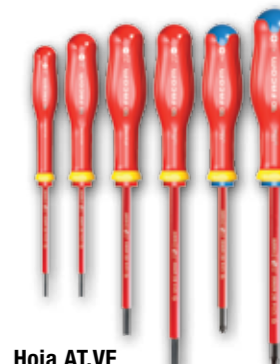

Hoja AT.VE

- 2,5x75 - 3,5x75 - 4x100 - 5,5x125 mm
- 1x100 - 2x125 mm
- ⚖️ 0,700 kg

ATDVE.J6PB **34,80 €**

REMACHADORAS

LIGERA 520 GR

Remachadora

- Entregada con llave de apriete para boquillas
- Capacidad: Ø 5 mm para remaches de aluminio. Ø 4 mm para remaches de acero.
- ⚖️ 0,520 kg



Y.103CPB **29,20 €**

HERRAMIENTAS CON EMPUÑADURA AMORTIGUADORA

4 CORTAFRÍOS CON VAINA

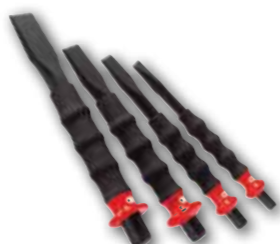

- 3 cortafríos 263.G19 - 20 - 22
- 1 burlil: 265.g15
- ⚖️ 1.005 kg

263.GJ4 **68,80 €**

5 botapasadores con empuñadura amortiguadora

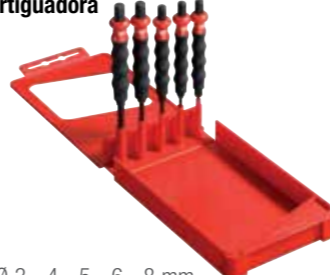

- Ø 3 - 4 - 5 - 6 - 8 mm
- En caja de colocación con enganches.
- ⚖️ 0,780 kg

249.GPB **50,60 €**

REMACHADORA DE TUERCAS CIEGAS

AGARRE RÁPIDO

- No es necesario ningún ajuste manual antes de la utilización, lo que permite ahorrar tiempo y mejorar la productividad

FACILIDAD DE USO

- El manejo con dos manos facilita la alineación correcta de la herramienta con el agujero de montaje

DISEÑO COMPACTO

- Remachadora compacta para proporcionar accesibilidad



ALTA CAPACIDAD

- M4-5 acero inoxidable
- M4-M8 de acero y aluminio



Suministrado en caja de plástico para facilitar el almacenamiento con 4 boquillas (M4-M5-M6-M8)

Y.107CPB **162,00 €**

ALICATES AISLADOS 1000 VOLTIOS



DESEMPEÑO OPTIMIZADO

- 180.VE: Alicates multi-toma de "gran capacidad"
- 195A.20VE: Alicates de bocas semi-redondas y acodadas 40°
- 391A.16VE: Alicates de corte diagonal

VE.A3 **96,20 €**

- 187A.18VE: Alicates universales
- 185A.20VE: Alicates de bocas semi-redondas y rectas
- 391A.16VE: Alicates de corte diagonal

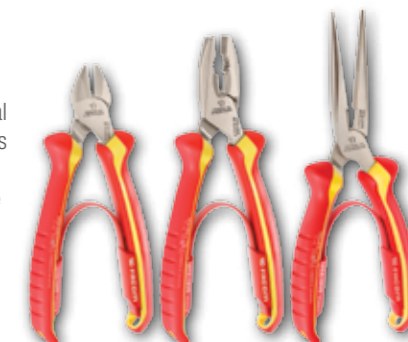

VE.A4PB **89,30 €**

DETECTORES DE BAJA TENSIÓN



Largo alcance AV.HT1CPB **7,00 €**

Tensión: 90-480 Voltios / Hoja: 100 mm



Modelo con pinza AV.HT2CPB **5,70 €**

Tensión: 110-250 Voltios / Hoja: 65 mm

POLIMETRO DIGITAL

- Polímetro automoción / mantenimiento
- Voltímetro - amperímetro - ohmímetro
- Pantalla LCD con retro iluminación
- Protección contra sobretensión
- Test de continuidad y diodos
- Medición de temperatura

Datos técnicos :

- Voltímetro DC / AC: 0 a 250 V
- Ohmímetro: 0 a 20 MΩ
- Test diodo: 2.8 V / 1 mA
- 3 pilas AAA 1.5 V suministradas



EXPERT

E051301 **77,70 €**

POLÍMETROS DIGITALES INTELIGENTES

COMPACTO

- Cuando se utiliza con pinza amperimétrica el sensor indica directamente el valor en amperios.
- Suministrado con 2 baterías AAA



INTELIGENTES, VERSÁTILES Y FÁCILES DE USAR

Función SMART: Ajusta automáticamente ohmímetro o voltímetro, CA o CC.
Función MAX/MIN: que muestra el valor máximo y mínimo de una medición.
Voltaje CA y CC: 600V
Resistencia: 10MΩ
Frecuencia: 3 KHZ

- Selecciona automáticamente el mejor rango de medida.
- Continuidad y resistencia se miden simultáneamente.
- Sondas versátiles para CATII y CATIII

711B PB 174,00 €

CON PINZAS AMPERIMÉTRICAS



- AC DC Amp: 600A
- Suministrado con 3 baterías AAA

712B PB 259,00 €

PINZAS AMPERIMÉTRICAS

- Polímetro
- Test diodos
- Memorización de datos
- Protección contra sobre cargas

Datos técnicos :

- Voltímetro DC / AC : 0 a 600 V
- Amperímetro AC : 0 a 400 A
- Ohmímetro: 0 a 20 MΩ
- Continuidad <30 Ω
- Diámetro máximo de cable para medir: Ø 32 mm
- Suministrado con funda de protección y cables



EXPERT

E201803 103,00 €



- AC / CC 0 – 30A
- Medida mínima: 5 mA
- Anillo de medida Ø: 19 mm
- Conductor máximo: 19 mm
- Toma para usar la pinza como un osciloscopio

720.P30PB 230,00 €



- AC / CC 20 – 1500A
- Anillo de medida Ø: 53 mm
- Conductor máximo: 52 mm

720.P1500PB 117,00 €

POLÍMETRO AUTOMOCIÓN

CALIBRE AUTO, VOLTÍMETRO AMPERÍMETRO, OHMIÓMETRO COMPROBADOR DE CONTINUIDAD, COMPROBACIÓN DE DIODOS, MEDICIÓN DE TEMPERATURA, RELACIÓN CÍCLICA, ÁNGULO DE LA LEVA, MEDICIÓN DE LA RESISTENCIA INTERNA DE LAS BATERÍAS, CUENTARREVOLUCIONES (PINZA OPCIONAL), FRECUENCIÓMETRO.

MEDICIÓN RMS/600V CAT III.

- Medición sin contacto de las corrientes CA/CC de 0 a 500 A.
- Ajuste automático a cero.
- Incluye un par de puntas de medición, un cable para analizar la batería, una sonda de temperatura K y una funda protectora.
- Piezas de recambio: fusible 714A-F (500 mA), juego de puntas de prueba 714A-L.

1,353 kg



714APB 336,00 €

POLÍMETRO, MEGÓHMETRO Y MEDIDOR DE AISLAMIENTO

- ADAPTADO A LOS VEHÍCULOS HÍBRIDOS Y ELÉCTRICOS.
- DETECCIÓN DE CORRIENTES DE FUGA.
- INCLUYE FUNDA DE PROTECCIÓN.

- Medidor de aislamiento hasta 4000 MOhm a 250 V, 500 V, 1000 V.
- Voltímetro CA / CC: 0 a 600 V.
- Amperímetro CA / CC: 0 a 400 mA.
- Compatible con las pinzas amperimétricas 711A.P500.
- Ohmiómetro: 0 a 40 MOhm.
- Frecuencímetro, medidor de continuidad, medidor de diodos.



715PB 450,00 €

BOOSTER 12 VOLTIOS

RESISTENTE Y DURABLE

2 Años de garantía para todos los componentes, incluyendo la batería

- Para vehículos ligeros y tractores pequeños
- Capacidad: 20 Ah
- PA: 3.500A
- Cables: Cobre puro, simple aislamiento 25 mm² - 155 cm
- Pinzas: rectas 650A en bronce
- Protección: fusible 300A
- Cargador integrado
- Indicador de carga



GARANTIE 2 AÑOS

B12.1CPB 450,00 €

BOOSTER 12V CON DISPOSITIVO DE SEGURIDAD

BOOSTER DE ARRANQUE DE ALTA SEGURIDAD PARA USO INTENSIVO

- Protección por fusible temporizado 300A.
- Encendedor de coche protegido por un fusible 16A.
- Cables de cobre con aislamiento 25 mm² de 1,55 M.
- Interruptor de seguridad y alarma de inversión de las polaridades.
- Voltímetro analógico de control de carga
- Batería interna AGM estanca.
- Corriente "Peak" Máx.: 3500A.
- Corriente de arranque Máx: 1300A.



GARANTIE 2 AÑOS

B12.SECU 755,00 €

BOOSTER 12 Y 24 VOLTIOS

- 4 puntos de selección de voltaje, conector Anderson
- Para vehículos ligeros, tractores, obras públicas, agrícolas...
- Capacidad: 2 x 20 Ah
- TCFC: 1000 A; CA: 1.400A; PA: 3.700A
- Cables: Cobre puro, doble aislamiento 35 mm²-155 cm
- Pinzas: rectas 650A en bronce
- Protección: fusible 500A + buzzer
- Accesorios: Adaptador para mechero con cable protegido 12 V 20A



GARANTIE 2 AÑOS

B124.1A 1.128,00 €

CARGADORES INTELIGENTES 12 V

- 100% automático
- 6 idiomas disponibles
- Protección de inversión de polaridad
- Protección de voltaje incorrecta
- Sin tecnología SPARK
- Tensión de salida limitada a 14,7V
- 8 programas de carga inteligente
- Modo de mantenimiento de la batería.
- Compatible con baterías de vehículos con Start&Stop
- Cargue todas las baterías de plomo ácido: líquido, VLRA, AGM, GEL.
- 2 años de garantía



BC1215PB 202,00 €

COMPROBADOR DE BATERÍA CON IMPRESORA

+/- Pinzas de la batería
 Todas las baterías de 12 voltios son compatibles

Pantalla LCD de 4 líneas
 Lectura digital fácil; pantalla electrónica, multi información

Rollo de papel estándar de impresión térmica
 Impresión de los resultados de la prueba de 4 líneas



Conexión USB
 Fácil transferencia del resultado de la prueba a un PC
 Fácil de compartir información con el propietario del coche

- Comprueba baterías de 6V-12V y sistemas de reinicio y carga de 12V-24V
- Sistema de valoración: SAE (CCA) / DIN / EN / IEC y JIS
- Rango operativo: 40 ~ 2000 CCA
- Compatible con: EFB, VLRA/ GEL, AGM plato plano, AGM espiral y baterías de líquido regular en 2 segundos

BAT.TESTU 500,00 €

SALVA - MEMORIA 12V

INTERFAZ PARA ASEGURAR EL CAMBIO DE BATERÍA SIN PERDER MEMORIAS DEL VEHÍCULO.

- El salva-memoria indica que la conexión es correcta mediante señal luminosa.
- Conexión a la toma OBDII y a la toma mechero del booster.



B120BD.M 69,00 €

ALICATE DE PELAR 100% AUTOMÁTICO



RESISTENCIA COMPROBADA + DE 150.000 CICLOS

- 2 funciones: corta - pela.
- Pela de 0,02 a 10 mm²
- Corta de 1,5 a 10 mm².
- Hojas de corte múltiples y perfiladas.
- Cuerpo ergonómico.

0,136 kg

793936PB **84,00 €**

HERRAMIENTA QUITAVAINAS

Herramienta quitavainas de hoja giratoria en gancho

- Pulsador ergonómico "reductor de esfuerzo".
- Moleta de reglaje fácilmente accesible.
- Hoja en gancho Ø 28 mm.
- Hoja de recambio
- Incluida en el mango Ref. 986061.



0,075 kg

985956PB **18,00 €**

NAVAJA DE ELECTRICISTA

- Navaja de electricista con 2 hojas adaptadas al trabajo sobre cables.
- Posición de bloqueo para cada hoja.
- Hojas recortadas para una mayor resistencia.



0,100 kg

640180PB **27,40 €**

ALICATE DE ENGATILLAR ESTÁNDAR



Vaina confort

- Función cortacables integrada.
- Engatillado para vainas preaisladas: Ø 0,5 a 6 mm².
- Engatillado para vainas peladas: Ø 0,5 a 6 mm².
- Corte fleje, chapa fina: 4 mm.
- Corta cable para cobre hasta 6 mm de diámetro.

Pelado : Ø 0,75 a 6 mm²
Longitud: 225 mm
0,320 kg

449BPB **25,40 €**

HERRAMIENTA PARA DESENVAINAR MULTIFUNCIÓN

DOBLE SEGURIDAD:
Hoja de corte fuera → gatillo bloqueado.
Hoja con muesca de retención.

RAPIDEZ Y SENCILLEZ DE USO
La hoja autogiratoria permite quitar vainas de forma intuitiva:



FACILIDAD PARA QUITAR VAINAS
Esfuerzo un 30% menor con el gatillo.



Colocar la herramienta para desenvainar Girarla alrededor del cable Tirar hacia fuera.

Se han quitado las vainas con éxito sin necesidad de que el operario intervenga para reponer la hoja.
Dimensiones: 160 x 60 x 35 mm
0,160 kg

872271PB **36,30 €**

BROCAS ESCALONADAS

Broca escalonada ISO
11 medidas ISO.
6,5 - 8,5 - 10,5 - 12,5 - 16,5 - 20,5 - 25,5 - 29 - 32,5 - 36,5 - 40,5
0,297 kg

Broca escalonada PG
12 medidas PG. 6 - 9 - 12,5 - 15,2 - 18,6 - 20,4 - 22,5 - 26 - 28,3 - 30,5 - 34 - 37
0,282 kg

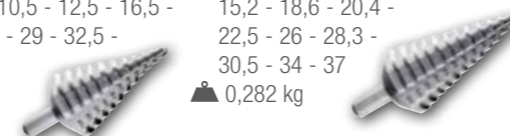

678006 **83,80 €** 678014 **83,80 €**

ALICATE DE ENGATILLAR PUNTAS DE CABLE SERKAN 360°



COMPACTO TODO EN UNO: UNA SOLA HERRAMIENTA SIN MATRICES ADICIONALES

- Uso universal: ensamblaje de paneles de control, engatillado de cables y conexiones.
- Para puntas y terminales con y sin aislamiento de 0,14 a 10 mm.
- Larga duración: test a 50000 ciclos.
- Fuerza de presión máxima: 190 N.m.
- Con trinquete para un mínimo esfuerzo durante el engatillado.
- Diseño ergonómico y cómodo para ambas manos.

0,176 kg

985905PB **199,00 €**

ALICATE DE ENGATILLAR CON TRINQUETE



Desbloqueo siempre accesible.

Matrices inox.

Alicate con trinquete para terminales pre-aislados
Matrices de 3 huellas: (0,5 - 1,5 mm²) (1,5 - 2,5 mm²) (4 - 6 mm²).
Resistencia a la tracción del engatillado conforme a la norma CEI 760.
Longitud: 230 mm.
0,470 kg

985894 **69,30 €**

HERRAMIENTA PARA ENGATILLAR



- Engatillado profesional, rápido y ligero
- Engatillado constante y preciso para terminales mecánicos, eléctricos y electrónicos
- Colocación perfecta del cable sobre el terminal. Las huellas permiten buena visibilidad durante la inserción tanto del terminal como del cable

ALICATE DE ENGATILLAR CON 4 MATRICES INTERCAMBIABLES



Matriz	Terminal	Medidas
821461	Terminales puntas de cable	0,25-0,75 mm ² , 1-1,5 mm ² , 2,5 mm ² , 4 mm ² , 6 mm ² , 10 mm ²
821462	Terminales preaislados	0,5-1,5 mm ² , 1,5-2,5 mm ² , AWG 22-16, 16-14
821466	Terminales power turned	0,14-1 mm ² , 1,5 mm ² , 2,5 mm ² , 4 mm ² , AWG 16, 14, 26-18, 12
821469	Terminales fustes abiertos	0,5-2,5 mm ² , 4-6 mm ² AWG 22-14, 12-10

819832PB **329,00 €**

COMPOSICIÓN ELECTRICISTA: Alicate de Engatillar - Pelacables - Desenvainador



Incluye:

- 1 alicate de engatillar 821416.
- 4 matrices: 821461 - 821462 - 821463 - 821469
- 1 alicate pelacables Swingo® 793936.
- 1 desenvainador de cable 985956.
- Estuche de plástico BP.MBOXM.
- Bandeja espuma PM.819810.

819810 **389,00 €**

ALICATE DE ENGATILLAR HIDRÁULICO CON GATILLO



Para terminales tubulares y manguitos

- Potencia: 35KN
- Carrera: Regulable de 5 a 8 mm
- Cabeza giratoria 360°
- Señal acústica "clik" de fin de engatillado
- Suministrado en estuche

2,520 kg

Matrices de engatillado hexagonales

- Para alicate de engatillar 985913 adjunto
- Engatillado conforme a la norma NFC 20130

0,090 kg

6 mm ²	3 148 519859140
10 mm ²	3 148 519859157
16 mm ²	3 148 519859164
25 mm ²	3 148 519859171
35 mm ²	3 148 519859188
50 mm ²	3 148 519859195
70 mm ²	3 148 519859201
95 mm ²	3 148 519859218
120 mm ²	3 148 519859225
150 mm ²	3 148 519859232

985913 **683,00 €**

CADA MATRIZ **78,60 €**

LÁMPARA LED DE BOLSILLO



- 6 LED
- 36 lúmenes
- 110 lux a 1 m
- Autonomía: 8 horas
- Clasificación de estanqueidad: IP54
- Enganche a bolsillo e imán de fijación
- 0,065 kg

779.PENPB 25,60 €

LÁMPARA DE BOLSILLO RECARGABLE USB

- 6 Led SMD alta potencia + 1 Led en extremo
- Potencia de iluminación principal: 45 lúmenes o 125 lux a 50 cm
- Potencia de iluminación en punta: 3 lúmenes o 25 lux a 50 cm
- Autonomía: 3 h iluminación principal 12 h iluminación en punta
- Dimensiones : 18 x 33 x 170 mm



E201406 19,20 €

LÁMPARA DE INSPECCIÓN ARTICULADA

- Lámpara de inspección recargable.
- 6 LEDs SMD alta eficacia + 1 LED SMD en extremo.
- Potencia de iluminación principal: 200 lúmenes / 300 lux a 50 cm.
- Potencia de iluminación en extremo: 50 lúmenes / 450 lux a 50 cm.
- Autonomía: 5 h iluminación principal 9 h iluminación en extremo.
- Tiempo de carga: 4,5 h.



E201427 75,60 €

LÁMPARA LED RECARGABLE

UNA LÁMPARA ULTRA COMPACTA CON OPCIONES DE ALUMBRADOS Y USOS EXCLUSIVOS. UNA FORMA CONOCIDA PERO CON UNAS POSIBILIDADES MÚLTIPLES.

2 Imanes permiten un alumbrado orientable y mano libre

1 imán de agarre ideal para atrapar tornillos, tuercas, arandelas

Clip giratorio a 270°

- Potencia/Autonomía:
FOCO: Max: 150 lúmenes / 2h
Min: 75 lúmenes / 4h
MODO ANCHO:
Max: 125 lúmenes / 2h
- Micro USB tipo C
- IP 67 (estanqueidad a polvos & líquido)
- Imán + clip
- Cable USB
- Cargador



779.PEN2PB 60,80 €

LÁMPARA DE INSPECCIÓN RECARGABLE

- Lámpara de inspección y linterna eléctrica
- Función Inspección: 5W LED COB,
Alta: 420 lúmenes y 3 horas de autonomía.
Baja: 120 lúmenes y 10 horas de autonomía
- Función Antorcha: 1W LED SMD, 45 lúmenes y 25 horas de autonomía.
- 2 imanes y 2 ganchos



E201435 51,50 €

LÁMPARA DE INSPECCIÓN EXTRA PLANA

Diseño delgado proporciona el máximo acceso en espacios confinados y requeridos.

ACCESORIOS INCLUIDOS:
■ Cargador por cable USB



GANCHO CON GIRO 360°



GANCHOS E IMANES

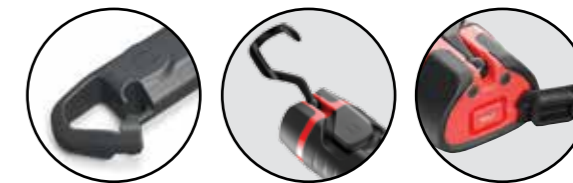

POTENTE

- 400 lúmenes por 6 horas
- 250 lúmenes por 17 horas
- 40 lúmenes por 40 horas

- Indicador de carga LCD
- IP 67 (resistente al polvo y al agua)
- Carga a través de puerto micro USB, igual al de la mayoría de móviles.

779.SILR2PB 114,00 €

LÁMPARA «POCKET»

Diseño compacto y de múltiples usos LED montado sobre flexible orientable

- Potencia / Autonomía:
Max: 250 lúmenes / 3h
Mini: 125 lúmenes / 6h
- IP 65 (estanqueidad al polvos&líquidos)
- Imán y gancho
- Indicador de carga
- Batería Li-ion recargable (conector micro-USB tipo C)
- Cable USB
- Cargador



779.PCBPB 88,60 €

LÁMPARA FRONTAL LED

CAPTURA DE MOVIMIENTO

Sensor de movimiento (para encender y apagar) con un simple movimiento de la mano delante de la lámpara.

- Potencia/Autonomía:
Max: 200 lúmenes / 2h30
Mini: 100 lúmenes / 5h
- Lámpara recargable (conector micro-USB)
- Encendido «mano libre»
- Sujeción mediante cincha, imán, base articulada o en el cinturón
- Cable USB para recarga



779.FRT3PB 78,00 €

BASE INCLIBABLE A 90°

RAMPA DE ILUMINACIÓN RECARGABLE

Lámpara para compartimento motor recargable.

- 2 potencias de iluminación:
- ECO: 1000 lúmenes.
- BOOST: 2000 lúmenes.
- Autonomía:
- ECO: 4 horas.
- BOOST: 2 horas.
- Funciona conectada a la red eléctrica.
- Suministrada con cargador 220 V 50HZ.
- Separación entre gancho: de 1397 mm a 2108 mm.

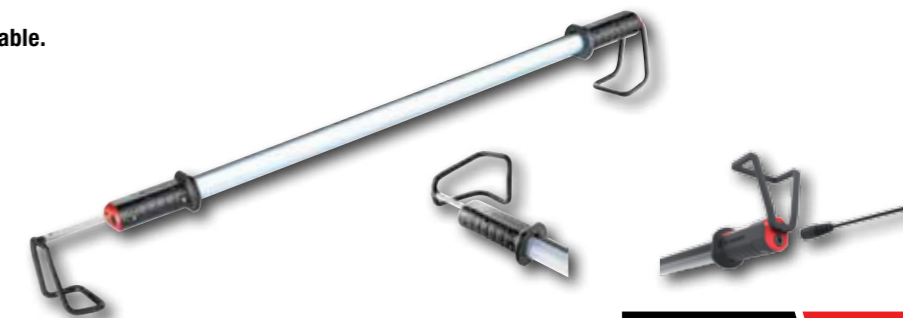

779.UHPB 221,00 €

FOCOS DE ILUMINACIÓN



- Diseño único y resistente
- Potencia de luz: 250 / 500 / 1000 LM
- Extender el rango inalámbrico
- Luces de área LED recargables
- **Punto de alimentación USB** permite a los usuarios cargar pequeños dispositivos (por ejemplo, el teléfono) con la batería ligera

INCLINABLE 6 imanes repartidos sobre 3 caras



CINCHA de fijación ajustable



GANCHO Amovible 360°



2 PUERTOS USB



779.1000RPB 180,00 €

NUEVO



- Diseño único y resistente.
- Potencia de luz: 500 / 1000 / 2500 LM.
- Extender el rango inalámbrico.
- Luces de área LED recargables.
- **USB Power Bank**
Permite a los usuarios cargar dispositivos pequeños (por ejemplo, un teléfono) con la batería ligera.
- **Sensor de movimiento para uso de manos libres y ahorro de batería**
Sensor de movimiento que detecta la presencia de personas en la zona para accionar la luz.

779.2500RPB 289,00 €

LÁMPARA DE INSPECCIÓN LED

LA LÁMPARA QUE NO PERDERÁS



- Indicador de carga LCD
- IP67 (resistente al polvo y al agua)

VERSÁTIL

Con cuerpo articulado para orientar la luz, gancho e imanes para acomodar mejor en el área de trabajo.

PERSONALIZABLE

Con insertos de colores que permiten su fácil identificación

POTENTE

Lámpara de Inspección de 600 lm durante 3,5 horas o 300 lm durante 6,5 horas.

INNOVADORA

El único producto en el mercado con tecnología FIND My LIGHT. Con el que encontrará su lámpara en caso de pérdida.



779.CL5PB 225,00 €

FOCOS DE ILUMINACIÓN

- **5 niveles de luminosidad:**
2 000 / 4 000 / 6 000 / 8 000 / 10 000 lúmenes
- Estructura estanca IP67. Resistencia a los golpes IK07
- Alumbrado contrastado y natural: colores respetados (IRC85)
- Función Bluetooth® :
- Hasta 5 focos conectables sobre el mismo teléfono móvil.
- Alcance hasta 20 m
- Regulación de intensidad luminosa de cada foco independiente
- Cable de alimentación: 5 m
- Compatible con el trípode FACOM 779.TRIPODPB (opcional)
- Dimensiones (L x l x P) : 320 x 150 x 260 mm



BASE MAGNÉTICA
Base con un imán amovible para un uso mano libre



777.SPOTBTPB 346,00 €

JUEGO DE 7 EXTRACTORES UNIVERSALES PARA TORNILLOS DAÑADOS

- El casquillo se puede apretar sobre el eje para un agarre adicional
- El casquillo se usa para extraer el eje del tornillo
- No se necesita perforación que pueda dañar la pieza de trabajo
- No es necesario colocar accesorio hexagonal para aflojarlo con una llave o vaso
- Dimensiones: 2,5 - 3,5 - 4,5 - 5,5 - 6,5 - 8 - 9 mm



SXE.J7MGRPPB 156,00 €



CÓMO UTILIZAR:

- 1) Elija el extractor de acuerdo con el diámetro del perno que se va a quitar
- 2) Pretaladre e inserte la broca extractora con un mazo
- 3) Aflojar con una llave o vaso
- 4) Retire el perno / eje fácilmente enroscando el casquillo
- 5) El perno dañado se puede reutilizar si es necesario con este extractor de OGV

VASOS DESTORNILLADORES PUNTAS HEXAGONALES PERFIL OGVGRIP

El redondeado de un tornillo hexagonal hembra ocurre a menudo, en cuanto más intenta aflojar el tornillo, más es el deterioro. Genera gran pérdida de tiempo e impide la extracción

Este nuevo tipo de destornillador hexagonal antideslizante a doble sentido, evita redondear los tornillos y afloja la mayoría de los que están dañados.

¡LA SOLUCIÓN!

¡EL VASO OGVGRIP!



JUEGO 8 PUNTAS 1/4"



- Longitud vaso + punta 37 mm
- Dimensiones: 2-2,5-3-4-5-6-7-8 mm
- Suministrado en estuche MBOX con bandeja de espuma

RTM.J8MGRPPB 84,90 €

JUEGO 8 PUNTAS 3/8"



- Longitud vaso + punta 48 mm
- Dimensiones: 3-4-5-6-7-8-10-11 mm
- Suministrado en estuche MBOX con bandeja de espuma

JTM.J8MGRPPB 92,40 €

JUEGO 6 PUNTAS 1/2"



- Longitud vaso + punta 60 mm
- Dimensiones: 10-11-12-14-17-19 mm
- Suministrado en estuche MBOX con bandeja de espuma

STM.J6MGRPPB 114,00 €

EXTRACTOR DE ESPARRAGOS ROTOS

- 5 brocas cónicas: taladro.
- 5 extractores de espárragos: Ø de 3 a 18 mm
- 1 giramachos para utilizar los extractores.
- 0,500 kg



"Taladro cilíndrico = poca superficie de contacto = riesgo de rotura muy elevado del extractor."



"Taladro cónico = superficies de contacto importantes = extracción fácil."

285.J10 151,00 €



EXTRACTORES DE TOMA EXTERIOR

DISPOSITIVO AUTO-APRIETE



Juego de 2 extractores compactos de toma exterior

- Garras finas de reducido volumen que permiten extracciones en lugares de difícil acceso.
- Dispositivo de auto-apriete que facilita la colocación
- U.14L: 2 garras Ø 0 a 45 mm, luz: 60 mm
- U.302: 3 garras Ø 6 a 80 mm, luz: 90 mm

U.J2PF 128,00 €

EXTRACTORES 2 GARRAS DESLIZANTES

¡ LA SOLIDEZ CON TOTAL SENCILLEZ!



Ø de 45 a 130 mm Ø de 20 a 65 mm

La solución para el 80% de sus aplicaciones:

- U.232-65 para aplicaciones de difícil acceso.
- U.232-130 para las aplicaciones más usuales.

1,652 kg U.232J2PB 149,00 €

EXTRACTORES INTERIOR Y EXTERIOR

SUMINISTRADO CON UN JUEGO DE 3 GARRAS EXTERIORES Y DE 3 GARRAS INTERIORES

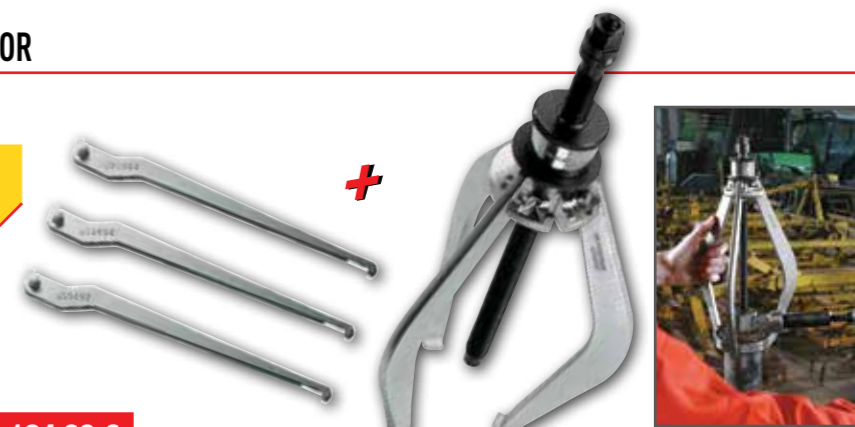

Extractores

- interior Ø 23 ▶ 130 mm
- exterior Ø 7 ▶ 140 mm

U.306PB 194,00 €

- interior Ø 50 ▶ 170 mm
- exterior Ø 10 ▶ 180 mm

U.306-180PB 250,00 €

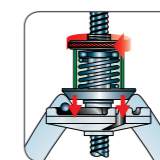

- Seguridad: tornillo limitador de esfuerzo.
- Bloqueo total por moleta.
- Autoapriete.
- Autocentrado.
- Fácil transformación a exterior e interior.
- Utilización con 2 o 3 garras.

EXTRACTOR 2 GARRAS

- Transformación posible en toma interior o exterior con la misma garra.
- Fabricado en acero al cromo vanadio.
- Acabado: cromado.



EXPERT

	LxH mm	PRECIO OFERTA (€)
E096002	115 x 105 x 133	52,10 €
E096003	146 x 155 x 182	58,00 €
E096004	186 x 155 x 182	66,20 €
E096005	247 x 233 x 283	101,00 €
E096006	297 x 233 x 283	112,00 €

EXTRACTORES PARA TOMA INTERIOR

- Capacidad: Ø 18 a 50 mm.
- Incluye: 4 pinzas U.49P5 a U.49P8. 1 masa de inercia U.49AM.
- Suministrada en caja de plástico BP.109 con bandeja PL.172



U.49PJ2 392,00 €

ARIETE 30 TONELADAS CON TORNILLO MECÁNICO

- Carrera del pistón: 5 mm
- El pasador se separa a 110 Nm. Suministrado con 3 pasadores de recambio
- Suministrado con 2 calzos de altura 25 y 50 mm (Ø 40 mm)
- Juego de 2 calzos de recambio: U.33-EMB
- Ø del pistón: 33 mm
- Longitud: 260 mm; altura de la cabeza: 35 mm
- Potencia: 30 toneladas; 300 kN



U.33A 232,00 €

EXTRACTOR PARA TOMA EXTERIOR GARRAS LARGAS

- Seguridad: bloqueo de las garras en posición sobre el rodamiento mediante la tuerca central
- Juego de 3 pasadores de recambio: U.306-24J3
- Equipado con anillo antirrotación U.20-12. El anillo protege el tornillo para impedir la rotación del extractor en caso de utilización de una barra
- Auxiliar de extracción adaptable: masa de inercia U.2
- Max. D: 220 mm
- Dimensiones L 125 x B 325 x H 370 mm
- 6 caras: 24 mm
- Garras: U.20BSE4
- C min. - max.: 25 - 260 mm



U.20B 331,00 €

JUEGO ROMPETUERCAS

Permite romper una tuerca dañada o agarrotada sin dañar la varilla.



- Incluye:
- 289.M8.
 - 289.M18.
- Suministrado en estuche de plástico BP.102 con bandeja PL.489.

289.J1 93,70 €

COMPOSICIÓN DESPEGADOR 110 MM Y EXTRACTOR DE TIRANTES

- Incluye:
- 1 despegador U.53T2 = capacidad: Ø 15 a 110 mm.
 - 1 extractor de tirantes U.53K2 = capacidad: Ø 70 a 200 mm.
 - 4 pares de puntas U.53E roscadas M8 - M10 - M12 - M14.
 - 2 adaptadores U.53H2.
 - Alcance máx.: 240 mm.
 - Suministrada en caja de plástico BP.109 con bandeja PL.297A.



U.53J2 393,00 €

EXTRACTOR HIDRÁULICO 10T PARA TOMA EXTERIOR - 4 JUEGOS DE GARRAS

SEGURO

La potencia se limita hidráulicamente a 10T. Sin riesgo de rotura de la herramienta



POLIVALENTE
Posibilidad de montaje y uso con 2 ó 3 garras.



- Incluye:
- U.312-01: 1 ariete hidráulico 10 t (100 kN).
 - U.312-02: Punta de guía.
 - U.312-03: Juego de 2 alargadores.
 - U.312-04: 1 cuerpo 2 ó 3 garras.
 - U.312-04-01: Tornillo de centrado.
 - U.312-04-02: Juego de 3 tornillos/tuercas.
 - 4 juegos de garras: U.312G110 - U.312G160 - U.312G210 - U.312G260.
 - Se suministra en un maletín de plástico: U.312VAL.

U.312HJ4 930,00 €

CINTA MÉTRICA SERIE 893 Y 897

Cinta métrica con bloqueo

- Caja ABS compacta y ergonómica
- Gancho con protección de alta resistencia y retorno automático.
- Cinta de gran rigidez, con revestimiento nailon mate anti-reflejo. Impresa a doble cara.
- Remaches con placa de refuerzo de acero inoxidable



Cinta: 3 m x 19 mm. - 0,126 kg

893B.319PB 6,90 €

Cinta: 5 m x 19 mm. - 0,197 kg

893B.519PB 10,40 €

Cinta métrica bi-materia de acero inoxidable

DURABILIDAD INCREMENTADA



- Cinta de altísima rigidez (hasta más de 3 m), resistente a la abrasión, mate anti-reflejos y extra ancha.

- Caja con recubrimiento de goma soft: Confort y larga vida útil.
- Botón de bloqueo con retorno automático.
- Remaches con placa de refuerzo de acero inoxidable

Cinta: 3 m x 19 mm. - 0,253 kg

897A.319PB 11,50 €

Cinta: 5 m x 28 mm. - 0,333 kg

897A.528PB 15,40 €

CALIBRE DIGITAL

NORMA DIN 862

- Cuatro tipos de medida: interna, externa, profundidad y de escalón.
- Cero flotante.
- Precisión 0,01 mm.
- Capacidad = 150 mm / 6"
- Suministrado en una caja con un certificado de conformidad y una batería CR 2032.



1300EAPB 99,80 €

GALGAS MÉTRICAS

Galga de espesores

19 láminas con extremos redondeados: 4/100 a 100/100 mm
Longitud 90 mm
0,06 kg



804 11,60 €

TERMÓMETRO INFRARROJO

MEDICIÓN DE TEMPERATURA POR INFRARROJOS CON VISOR LÁSER Y MEDICIÓN POR TERMOPAR K.

- Gama de medición IR: de -60 °C a 500 °C.
- Relación D/S: 11/1.
- Emisividad: Regulable.
- Modo: Mín./Máx., diferencial, medio,...



0,330 kg

DX.T100PB 139,00 €

ESPEJOS ARTICULADOS

- Espejo retroiluminado por LED para una mejor visibilidad en las zonas oscuras.
- Espejo de cristal resistente a los arañazos.
- Pieza plástica moldeado alrededor del cristal para una mejor protección de las piezas y duración de vida del espejo.



Espejo de inspección orientable, engatillado en plástico.

ARTICULADO Y FLEXIBLE

- Diámetro del espejo: 55 mm
- Longitud: 360 mm

0,40 kg

ARTICULADO Y TELESCÓPICO

834B.RTI 28,80 €

834.R2 12,20 €

DEDO MAGNÉTICO

IMÁN CON CONDUCTOR DE FLUJO: IMANTACIÓN FOCALIZADA.

- Longitud: 560 mm.
- Extremo equipado de imán Ø 20 mm, fuerza 3 kg con conductor de flujo escamoteable.

0,157 kg

827B.M 66,50 €

SOLDADOR ELECTRÓNICO

MÁS DESEMPEÑO, MENOS CONSUMO IDEAL PARA APLICACIONES ELECTRÓNICAS

- Tecnología en cerámica para un tiempo de calentamiento corto.
- Temperatura máxima: 440 °C
- Relación eficaz entre el consumo eléctrico y la producción de calor.
- Botón para elegir potencia: 15W o 25W
- Certificado de calidad TUV
- Ergonómico y cómodo de usar
- Cable PVC de 1,5 m
- Suministrado con soporte de hierro



1116C.BW 64,20 €

SOLDADOR DE GAS

ENCENDIDO POR PIEZO

POTENCIA 24 W

TEMPERATURA MÁXIMA 1300°C

- Temperatura de la punta: 250°C ~ 550°
- Soplete: 1100°C
- Tiempo de calentamiento 40 segundos
- Autonomía de uso (con una carga) 55 min
- Recargable con gas (soldador suministrado vacío)
- Capacidad de combustible 10 ml
- 4 puntas de soldar: 1075.HS
- 1 bobina de soldar: 1075.HD



Dimensiones:
■ Con capuchón: 198 mm
■ Longitud: Con punta: 189 mm
■ Con boquilla soplador de calor: 181 mm
■ (cargado de gas): 0,73 kg

1075.H 121,00 €

PISTOLA TÉRMICA DIGITAL

Práctico botón on/off para utilizar de dos modos:

- Modo 1: 250 l/min - (50°-400°).
- Modo 2: 500 l/min - (50°-600°).
- Pantalla grande LCD: control sencillo de la temperatura.
- Protección de sobrecarga: autorregula su temperatura.
- Motor duradero y potente: 2000W
- Alimentación: 220 - 240 V/50 Hz



- Incluye boquilla ancha y boquilla con reflector.
- Dimensiones (L x l x H): 250 x 72 x 210 mm.

0,98 kg

E.2015 132,00 €

SOLDADOR ELECTRÓNICO

IDEAL PARA SERIES RÁPIDAS DE SOLDADURA

- Doble aislamiento
- El tiempo de caldeo aproximadamente 15 segundos.
- El soldador se calienta mientras se tenga apretado el botón.
- En cuanto se suelta el gatillo el electrodo se enfría de forma instantánea.
- El soldador es extremadamente ligero y tiene un diseño ergonómico.
- Cable en PVC de 1,5 m



0,100 kg (sin cordón)

848B.75 99,70 €

COMPOSICIÓN DE INSERTO DE REPARACIÓN DE ROSCAS

- Inserto acero inoxidable M5, M6, M8, M10, M12.
- Brocas especiales para reparar las roscas M5, M6, M8, M10, M12.
- Machos de roscar especiales para reparar las roscas M5, M6, M8, M10, M12.
- Herramientas mixtas (montaje de los insertos y gira izquierda) para los insertos M5, M6, M8, M10, M12.
- Herramientas "rompe-puntas" magnéticas para los insertos M5, M6, M8, M10, M12.
- Dimensiones: 330 x 310 x 40 mm.



1,220 kg

TRK5-15 233,00 €

PALANCAS DE ESFUERZO

Juego de 3 palancas de esfuerzo

- D.3-7: 292 mm
- D.3-12: 422 mm
- D.3-18: 635 mm

1,650 kg



D.3J3 103,00 €

CAMILLA

- Tubos en forma de V para dejar libres los hombros.
- Altura máx.: 100 mm.
- Dimensiones: 101 x 44 cm.



7,946 kg

DTS.1B 116,00 €



LLAVES DE IMPACTO DE 1/2"

ALUMINIO



- Yunque forjado para una durabilidad incrementada.
- Mecanismo de martillo gemelo para mayor potencia y equilibrio.
- Empuñadura con goma.
- Inversor "Una mano"

	NS.1400F	NS.1600F
Velocidad máxima [rpm]	6500	10000
Par [N.m]	1490	860
Golpes por minuto [cpm]	1120	1650
Nivel de Vibración [M/S ²]	5,2	9,6
Nivel de Sonido [dB(A)]	90	91,1
Peso [Kg]	2,8	1,3

COMPACTA



- Suministrada con gancho de suspensión que reduce el cansancio del usuario.
- Empuñadura ergonómica y blanda.
- Cuerpo monobloque.
- Resistente a hidrocarburos y disolventes.

NS.1400FPB 234,00 €

NS.1600FPB 240,00 €

NUEVO VASOS DE IMPACTO CORTOS 1/2"

Hasta un 25% más corto que los vasos de impacto estándar FACOM, perfecto para trabajar en lugares estrechos.

Acero al cromo-molibdeno templado con tratamiento térmico.

La misma resistencia y rendimiento que los vasos de impacto estándar.

El diseño de los orificios en cruz evita la separación involuntaria del vaso con el cuadradillo de la llave de impacto.



JUEGO DE 12 VASOS DE IMPACTO CORTOS 1/2"



Incluye:

- Vasos 6 caras: 10-13-14-15-16-17-18-19-21-22-24-27 mm.

- Suministrado en estuche Mbox y bandeja de espuma PM.012.

NSS.J12PB 85,00 €

JUEGO DE 8 VASOS DE IMPACTO CORTOS 1/2" Y LLAVE DE IMPACTO COMPACTA

Incluye:

- Vasos 6 caras: 13-16-17-18-19-21-22-24 mm.
- Llave de impacto NS.1600FPB de 860N.m.
- Suministrada con gancho de suspensión que reduce el cansancio del usuario.
- Empuñadura ergonómica y blanda.
- Cuerpo monobloque.
- Resistente a hidrocarburos y disolventes.



NSS.J8PB 249,00 €

LLAVE DE IMPACTO 1/2" COMPACTA

Estructura compacta para acceder a las zonas difíciles de alcanzar

- Par : 678 N.m en el desapriete
- Gatillo progresivo
- Ajuste de potencia : 3
- Conexión : 1/4"
- Tubo : 3/8" - 10 mm
- Peso : 1,6 kg



E230104 163,00 €

JUEGO DE 3 VASOS HELICOIDALES 1/2"

Ideal para retirar las tuercas y pernos dañados

- Perfil interior helicoidal.
- Dos perfiles por vaso:
 - Vaso 1/2" de impacto 17 mm
 - Vaso 1/2" de impacto 19 mm
 - Vaso 1/2" de impacto 21 mm
 - Adaptador 1/2" para vaso.

0,730 kg



E201105 90,20 €

LLAVE DE IMPACTO 1/2"

Mecanismo de golpe doble martillo

- Par : 814 N.m en el desapriete
- Gatillo progresivo
- Ajuste de potencia : 5
- Conexión : 1/4"
- Tubo : 3/8" - 10 mm
- Peso : 2,7 kg



E230110 172,00 €

LLAVES DE IMPACTO DE 1/2"

Iluminación LED amovible y recargable para mejorar el desempeño en zonas oscuras.

Gatillo progresivo que permite un óptimo control de la velocidad.

Empuñadura suave y ergonómica.



LLAVE DE IMPACTO DE 1/2"



	NS.3100GPB
Velocidad máxima [rpm]	7000
Par Máx. [N.m]	1600
Golpes por minuto [cpm]	1300
Nivel de Vibración [M/S ²]	6,2
Nivel de Sonido [dB(A)]	93
Peso [Kg]	2

333,00 €

- Gatillo progresivo para un mejor control de la velocidad.
- Doble martillo forjado en frío para más resistencia.
- Mango cómodo y ergonómico.
- 3 velocidades para el apriete y una para el desapriete, accesible con una sola mano.
- Parachoques de goma protegen el cuerpo de la herramienta.
- Escape al pie de la herramienta equipado con silenciador

JUEGO DE 9 VASOS "IMPACTO" 1/2" EN SOPORTE

- Incluye las "m" dimensiones más utilizadas en el automóvil: ∅ 13 - 14 - 16 - 17 - 18 - 19 - 21 - 22 - 24 mm
- Complemento indispensable para cualquier llave de impacto 1/2"

1,170 kg



NS.J9 88,30 €

JUEGOS DE VASOS DE IMPACTO

Juego de 3 vasos de impacto largos reforzados

- Longitud : 85 mm.
- Dimensiones: S.17-19-21 mm.
- Suministrado en blister sin caja.



NSI.3LPB 53,20 €

Cofre de 5 vasos de impacto largos reforzados

- Longitud : 85 mm.
- Dimensiones: S.15-17-19-21-22 mm
 - 15 para los vehículos Smart;
 - 22 para los vehículos Honda, Mitsubishi y Toyota.



NSI.5LPB 95,10 €

LIGERA COMPACTA GRAN POTENCIA

NS.2500GPB NS.3500GPB

	NS.2500GPB	NS.3500GPB
Velocidad máxima [rpm]	10000	6500
Par Máx. [N.m]	1012	1898
Golpes por minuto [cpm]	1400	1200
Nivel de Vibración [M/S ²]	3,9	6,4
Nivel de Sonido [dB(A)]	95	94
Dimensiones	197x144x62,5 mm	212x162x75,3 mm
Peso [Kg]	1,4	2,2

355,00 € 379,00 €

LLAVE DE IMPACTO DE 3/4"

TITANIO

- Gatillo progresivo.
- Estructura en titanio ligero y duradero.
- Deflector de escape en titanio, silenciador.
- Ajuste a "una mano" de potencia e inversión.



Velocidad máxima [rpm]	5300
Par [N.m]	2115
Golpes por minuto [cpm]	950
Nivel de Vibración [M/S ²]	5,1
Nivel de Sonido [dB(A)]	97
Peso [Kg]	3,8

NK.3000FPB 739,00 €

JUEGOS DE PUNTAS IMPACTO



Juego 50 piezas

- Puntas L. 25 mm:
 - 3, 4, 5, 6, 7 (x2), 8
 - ⊕ PH1, PH2, PH3
 - ⊕ PZ1, PZ2 (x2), PZ3, T10 (x2)
 - ⊕ T15, T20 (x11), T25, T30, T40
- Puntas Flextorq L. 63 mm:
 - 4, 5, 6, 7
 - ⊕ T15, T20, T25, T30, T40
- Porta-puntas magnético
 - Con zona de torsión: 92 - 152 mm
- 3 vasos magnéticos:
 - 8, 10, 13 mm
- Brocas para metal Impact Titanio:
 - 4 - 4,2 - 5 - 6 - 7 mm

EN.1J50PB 68,70 €



LLAVES DE IMPACTO DE 1" - 3390 N.M

- Inversor "una mano" con dos velocidades de apriete y dos de desapriete.
- Doble sistema de fijación de vaso con arandela de fricción y orificio para pasador
- Gatillo doble para un mejor control de la velocidad.
- Escape de aire orientado 45° hacia adelante.
- Cómoda empuñadura Soft-Grip.
- Resistente mecanismo con doble martillo.
- Mango ajustable a 360°.

TIPO PISTOLA



NM.3000F

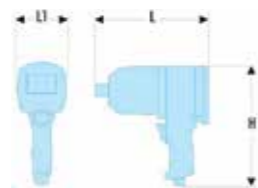

LLAVE RECTA DE EJE LARGO



NM.3030LF

	H [mm]	L1 [mm]	L [mm]	Peso [Kg]	
NM.3000FPB	249	96	243	6,9	1.092,00 €
NM.3030LFPB	97	101	493	9,1	1.123,00 €

POTENCIA, ROBUSTEZ Y ERGONOMÍA

TRINQUETES 1/4" Y 1/2"



1/2"

- Estructura: composite.
- Longitud: 260 mm.
- Regulación de potencia.
- 1,200 kg

VR.S3136PB 197,00 €



1/4"

- Estructura: composite.
- Longitud: 135 mm.
- Regulación de potencia.
- 0,500 kg

VR.R127PB 175,00 €

TRINQUETES COMPACTOS

TRINQUETE COMPACTO 1/4" & 3/8"



- Cabezal delgado de 18 mm

VR.RJ2500PB 209,00 €

TRINQUETE COMPACTO 3/8" & 1/2"



- Cabezal delgado de 24 mm
- Escape hacia adelante-sin efecto "latigazo".
- Exclusividad FACOM; Dispositivo de protección de la muñeca de operario mediante desembrague

VR.SJ3500PB 278,00 €

- Par máximo 108 Nm
- Velocidad máxima 300 RPM
- Longitud 318 mm

LÁPIZ MARCADOR

- Punta de tungsteno para un grabado preciso en los materiales más duros: acero, piedra, vidrio, cerámica a 600 impactos por segundo.
- Velocidad regulable.
- Nivel sonoro inferior a 80 dB(A)
- Suministrada con tubo de alimentación 1,5 m.



V.820F 245,00 €

TRINQUETE 1/4" MINI

Diseño compacto para acceso en entornos densos

- Longitud 165 mm
- Velocidad en vacío : 250 RPM

Cómodo y de fácil uso

- Escape fuera de la zona de trabajo
- Inversor de sentido en el cabezal
- Tubo : 1/4" - 6 mm
- Peso : 0,52 kg



E230201 97,20 €

TRINQUETE 1/2"

Diseño compacto

- Longitud 267 mm
- Velocidad en vacío : 150 RPM

Cómodo y fácil de usar

- Escape fuera de la zona de trabajo
- Inversor de sentido en el cabezal
- Par 70 N.m
- Tubo : 3/8" - 10 mm
- Peso : 1,17 kg



E230204 103,00 €

LIJADORA ORBITAL 15MM - 5 MM

- Velocidad en vacío: 10 000 r.p.m.
- Velocidad variable por el gatillo.
- Escape de aire giratorio a 360°
- Diámetro tubo: 10 mm.
- Conexión herramienta: 1/4".

EXPERT



E230603 169,00 €

ENROLLADOR DE TUBO DE AIRE

- Longitud de 15 m.
- Soporte hasta 15 bares.
- Adaptado a herramientas de alto consumo de aire.
- Diámetro interno 10 mm
- Muelle de recuperación metálico.
- Salida 3/8" NPT.
- 7,800 kg.



N.709 299,00 €

JUEGOS DE 2 CABALLETES



- Sistema de cremallera
- Estructura soldada resistente

EXPERT

	TONELADAS /MEDIDA	PRECIO OFERTA €
E200143	2 T. / altura min: 219 mm, altura max: 415 mm	43,20 €
E200144	6 T. / altura min: 420 mm, altura max: 600 mm	75,70 €
E200145	12 T. / altura min: 500 mm, altura max: 770 mm	162,00 €

GATO DE CARRETILLA 3,2 T

- Altura mínima bajo el chasis: 145 mm.
- Elevación máxima: 508 mm.
- Ruedas metálicas.

EXPERT



E200141 183,00 €



AMOLADORA RECTA 1/4"

- Velocidad en vacío: 25.000 rpm.
- Gatillo progresivo para un excelente control de la velocidad.
- Diámetro tubo: 10 mm.
- Conexión herramienta: 1/4".
- Potencia: 0,3 kW.
- Peso 562g



E230502 44,60 €

REMACHADORA

- Para remaches de 2,4-3,2-4,0-4,8 mm.
- Para una utilización con acero, aluminio, cobre u otros materiales suaves.
- Fuerza de tracción: 9 kN.
- Carrera de la herramienta: 14 mm.



E230901 113,00 €

JUEGOS DE 2 CABALLETES



- Caballetes con cremallera y bloqueo con pasador de seguridad.
- Pasador sujeto por cadena.
- Estructura fiable y robusta.
- Base 4 pies con placas soldadas para mayor estabilidad y rigidez.

DL.C3 67,70 €

DL.C6 123,00 €

	Posiciones de regulación [mm]	H (mm)	L (mm)	I (mm)	ΔΔ [kg]
DL.C3	9 (300->427)	188	247	207	7
DL.C6	11 (400->620)	250	400	285	14

GATOS DE BOTELLA - SERIE INTENSIVA

- Gato con base ancha soldada, mando en posición axial:
 - Mayor resistencia
 - Mayor estabilidad
 - Menor riesgo de fugas
- Eje de la bomba y ariete con tratamiento térmico de superficie.
- Se puede usar en posición horizontal como un ariete de empuje.
- Conforme a la directiva máquina 2006/42/CE.



	A [mm]	B [mm]	C [mm]	D [mm]	ΔΔ [kg]	PRECIO €
DL.28BTi	181	116	48	345	2,4	50,30 €
DL.58BTi	210	137	72	419	3,7	71,70 €
DL.88BTi	230	150	80	460	5,6	94,90 €
DL.128BTi	230	155	60	445	8,0	128,00 €
DL.208BTi	242	150	60	452	13,0	166,00 €
DL.308BTi	280	-	-	440	18,4	218,00 €



GATOS DE CARRETILLA

GATO DE CARRETILLA POLIVALENTE "VL - VUL" 3 T

- Capacidad de carga: 3 t
- Altura máxima de elevación: 465 mm
- Altura mínima bajo el chasis: 133 mm
- Doble pistón para elevación rápida
- Protección de caucho para chasis
- Empuñadura equipada de espuma de protección
- Ruedas de poliuretano, ruido reducido
- Válvula de sobrecarga
- Dimensiones (L. x l. x H.): 690 x 337 x 163 mm
- CE norma EN1494-ASME-P ASE
- 30,5 kg

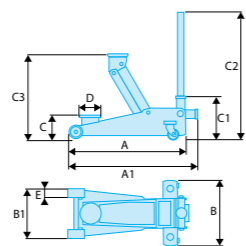

DL.32APB 256,00 €

	A	A1	B	B1	C	C1	C2	C3	D	E	F	Toneladas	ΔΔ
	[mm]	[mm]	[mm]	[mm]	[mm]	[mm]	[mm]	[mm]	[mm]	[mm]	[mm]	[t]	[kg]
DL.32A	615	680	344	255	133	220	1305	465	108	48	80	3	32,5

GATOS DE CARRETILLA COMPACTO EXTRA-PLANOS

Ideal para vehículos con chasis bajo, o equipados de protectores de bajos

- Pedal de aproximación rápida, doble pistón
- Regulación de velocidad de descenso
- Suministrado con protección de caucho en la pletina de acero
- Ruedas de poliuretano, ruido reducido
- CE Norma EN1494-ASME-PASE



	Toneladas [t]	Altura máxima [mm]	Altura mínima [mm]	ΔΔ [kg]
DL.2LP	2	505	75	32,5
DL.3CLP	3	533	100	42

DL.2LP 339,00 € DL.3CLP 377,00 €

PRENSA HIDRÁULICA 20 T

- Mesa de altura ajustable
- Pistón con retorno automático
- Cilindro ajustable lateralmente
- Medidor con doble pantalla a la altura de los ojos (N.m, psi y manómetro)
- Suministradas con par de V reversible y juego de botones.

- Doble bomba para acercamiento rápido
- Mando con el pie y palanca manual
- Dimensiones:
 - Ancho: 730 mm
 - Profundidad: 560 mm
 - Altura: 1626 mm



W.420 1.046,00 €

GATO DE FOSO 500KG

- Suministrado con base de caucho, cesto reversible y orificios para pasar una cadena de sujeción.
- Potencia: 500 kg.
- Altura: 1160 mm.
- Altura maxi: 1960 mm.
- Base: 530 x 590 mm.
- Conformidad CE.



DL.50 378,00 €

GRÚA DE TALLER PLEGABLE 1 T

- Mando rotativo: 270°, doble efecto para una elevación rápida.
- Capacidad: 1 t.
- 3 posiciones: 500, 750, 1000 kg.
- Dimensiones abierta: 450 x 1520 x 978 mm.
- Dimensiones plegada: 450 x 460 x 1480 mm.
- Longitud del brazo maxi/mini 770 - 1030 mm.
- Altura mini/maxi: 147 - 2500 mm.
- Espacio al suelo: 1520 mm.
- CE. Ariete equipado de una válvula de sobrecarga.



DL.1GP 533,00 €

LLAVES PARA FILTRO DE ACEITE

Juego de 2 llaves de filtro automáticas

- Se maneja con una sola mano.
- Protege el filtro en el desapriete.
- Llave de apriete automático: ajuste automático al tamaño de filtro.
- Válida para todos los filtros de 60 a 100 mm.
- Par potente (válido solo para los filtros de metal).



C.48-J2PB 124,00 €

JUEGO DE 30 LLAVES "CAMPANA" PARA FILTROS DE ACEITE

- Contiene 30 piezas
- Arrastre 3/8" con adaptador a 1/2"
- Incluye campana autorregulable universal
- Compatible con el 85% de los filtros de aceite.
- 7 kg



E200201 123,00 €

EXTRACTOR DE FLUIDOS

- Capacidad: 9,5 L.
- Conviene para la extracción de lubricantes.
- Bomba neumática (utilización en taller) o manual (utilización para asistencia externa).
- Cuerpo transparente y 4 puntas.
- Sin mantenimiento.
- 4,51 kg



E200512 165,00 €

LLAVES PARA FILTRO DE ACEITE



Llave para filtro de aceite

- Capacidad: Ø 66 a 105 mm
- 0,285 kg

U.48PB 75,40 €

Llave para filtro de aceite para vehículos pesados

- Capacidad: Ø 106 a 150 mm
- 0,336 kg

U.48PLPB 86,40 €

LLAVE AUTO-REGULABLE PARA FILTROS

- Capacidad: Ø 95 a 165 mm.
- Arrastre: 1/2"
- 1,345 kg

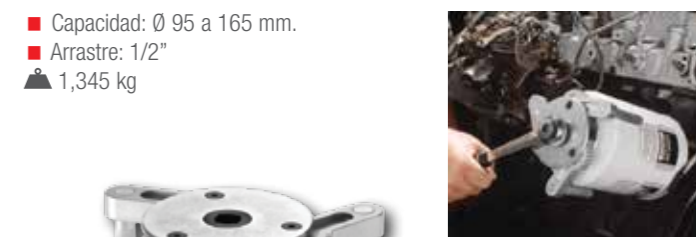

D.151PL 221,00 €

JERINGUILLA PARA CAMBIO DE ACEITE



- Capacidad 1,5 litros.
- Conviene para la extracción y la inyección de fluidos durante el mantenimiento del vehículo.
- Doble junta para aspiración continua.
- Grifo que permite mantener la jeringuilla llena.
- Cuerpo transparente graduado.



E200231 44,70 €



PISTOLA DE INFLADO



- Rango de lectura: 0 --> 12 bares.
- Refuerzo de caucho para proteger contra los choques.
- Dimensiones (L x l x A): 250 x 120 x 80 mm
- 0,850 kg

U.179A 151,00 €

EQUIPO DE LLENADO DE CAMBIOS AUTOMÁTICO

Diseñado para llenar el fluido en la transmisión (manual o automática), diferenciales y cajas de transferencia



- Bomba manual
- Capacidad de aceite: 7,5 litros
- Rango de viscosidad hasta SAE 140
- 16 adaptadores de embalaje en una caja de plástico.

E200249 314,00 €

EXTRACTOR DE RÓTULAS AXIALES DE DIRECCIÓN



¡EL MANTENIMIENTO ES MÁS SENCILLO!

- La rotación de la herramienta provoca el autobloqueo de los rodillos entre el cuerpo y la rótula que hay que atornillar o desatornillar
- La cabeza se compone de una jaula con 3 rodillos de acero tratado.
- Capacidad Ø 35 - 45 mm: cubre la mayoría de los diámetros comunes
- Longitud: 420 mm
- 1,750 kg



U.7-3545 139,00 €

EXTRACTOR DE RÓTULAS AXIALES CABEZA INTERCAMBIABLE

Diseñado para el fácil montaje y desmontaje de todo tipo de rótulas axiales de dirección.



- Tres modelos de cabezal para cubrir el más amplio rango de tamaños y formas de rótulas, desde un diámetro de 28 mm hasta 45 mm

- Código de color para identificar el diámetro de cada cabezal:

Color	Ø Rótula Axial (mm)	Par Máx. (Nm)
●	28-34	80
●	34-40	100
●	39-45	150

U.7-3T 216,00 €

COMPRESOR DE MUELLES



- 3 pares de garras equipadas con una protección plástica intercambiable para evitar dañar la pintura del muelle.
- Potencia máxima: 10200 N (aprox. 1 tonelada).
- Carrera de compresión: 300 mm.
- Longitud del cuerpo: 453 mm.
- 6 caras de arrastre 24 mm.
- Suministrado con accesorios de adaptación para muelle cónico, estuche plástico e instrucciones.



E201001 452,00 €

COMPRESOR DE MUELLES NEUMÁTICO



SEGURIDAD

- Jaula de seguridad
- Pedal con protección para trabajar a una distancia segura del compresor.
- Dispositivo de interrupción de aire y válvula de protección para evitar accidentes
- Presión: 1200 kg (10 bares)
- Gran accesibilidad: 1400 mm de alto
- Suministrada con 2 garras: -78/130 mm -175/182 mm
- Cumple con normativa 2006/42CE del parlamento europeo.



E201011 1.651,00 €

EXPANSOR DE FUELLE DE CARDAN

- Para cardanes de Ø 25 a 115 mm
- Sistema neumático con escape de aire por la empuñadura
- 8 brazos para expansión del fuelle
- Racor de 1/4" suministrado
- Caudal de aire regulable
- Sin necesidad de engrasar
- Válvula de seguridad



E201133 167,00 €

ALICATE PARA ABRAZADERAS AUTOBLOCANTES

- **AHORRA ESPACIO**
- Manguera delgada

VERSÁTIL

- Abrazadera de manguera pre-abierta: funciona con una amplia gama de abrazaderas.
- Mordaza única que se adapta a las principales abrazaderas (hasta de 2" - 51 mm)

MANTENIMIENTO SENCILLO

- Cable fácil de reemplazar (modelo registrado), el cambio más rápido del mercado.

CARACTERÍSTICAS

- Cable reforzado 5/64" (2 mm).
- Fundas bi-material, con enganche del cable para un almacenamiento compacto.
- Cremallera con guía.
- Cabeza pivotante.



DM.MUB-APB 88,60 €

ALICATE PARA RACORES DE COMBUSTIBLE

Ideal para intervenciones en tuerca de aforador de depósito de combustible gasolina o diésel.

Ejemplo de afectación: PSA, Renault, VAG.



- Facilita el rápido desacople de los racores de carburante agarrotados.
- Para vehículos de gasolina y diésel.
- Long.: 175 mm.
- 0,193 kg

DM.FA 58,00 €

DESMONTA AFORADOR DE DEPÓSITO DE COMBUSTIBLE

PRÁCTICO Y RENTABLE

- Arrastre mediante tuerca de 6 caras.
- Gran capacidad: de 88 mm a 170 mm.
- Garra compacta para trabajar en entornos difíciles.
- Ajuste de la separación por diafragma: rapidez y precisión.
- El DM.JL permite desmontar y volver a montar la tuerca del aforador.
- 3 garras para asegurar una transmisión de par importante sin riesgo de destrucción de la tuerca de plástico.
- 1,037 kg



DM.JL 102,00 €

EXTRACTOR DE RÓTULA

Permite el desmontaje de las rótulas de dirección y de suspensión.



- Horquilla Ø22 mm
- Suministrado con dos pasadores de recambio
- Dimensiones: 45 x 22 x 100 mm
- 0,665 kg

U.16BG3PB 70,20 €

EXTRACTOR HIDRAULICO DE RÓTULA

- Ejemplos de asignación: Volvo, RVI, Scania, Mercedes.
- Capacidad: diámetro 36 mm, utilizable en las rótulas de vehículos pesados y autobuses.
- Potencia del ariete: 8 toneladas.



U.18H36 338,00 €



SANGRADORES DE FRENOS

ANALÓGICO



DIGITAL



Presión regulada y ajustable de 0 a 4 bares

- Depósito de 10L
- Colocación de los accesorios
- Conexión a la batería de 12V del vehículo

Especificidades

- Ajuste de la presión mediante moleta.
- Indicación de nivel bajo con parada automática.

DF.81 1.140,00 €

Especificidades

- Posibilidad de integrar una batería para vehículos para hacerlo autónomo
- Teclado digital para un ajuste preciso de la presión (con decimal)
- Despresurización automática al detenerse el sangrador
- Indicación de nivel bajo con parada automática
- Alerta de tipo "BA" para indicar que la batería está baja
- Certificado de conformidad emitido al término de la fabricación
- Casillero de almacenamiento que recubre la batería

DF.101 1.589,00 €

TAPÓN POLIVALENTE PARA SANGRAR EL CIRCUITO DE FRENO O DE EMBRAGUE VL O VP

- Compatible con el 90% de los vehículos (incluidos Vehículos Pesados para el sangrado de embrague)
- Sistema de garras que se adapta a las formas de las bayonetas y diámetros de paso de tornillos.
- Diámetro funcional: 35 mm --> 83 mm
- Presión de servicio máximo del purgador: 3 bares.
- Conexión giratoria 90°



DF.20-12A 104,00 €

SANGRADOR DE FRENOS POR DEPRESIÓN



- Purgador por depresión que funciona por efecto Venturi.
- Capacidad: 3 litros.
- Presión de utilización: 6-10 bares.
- Compatible con VL y moto.
- Apto para frenos y embrague.
- Manómetro que indica el valor de depresión.
- Punta de caucho.

EXPERT

E200901 89,20 €

DESTORNILLADOR DE IMPACTO



- Composición automóvil 1/2":
-Destornillador de impacto, un vaso porta puntas y puntas de calidad "Impacto":

- ⊕ 2 - 3 - 4 mm
- ⊖ Macho 5 - 6 - 8 mm
- ⊕ 20 - 25 - 30 - 40
- ⚖ 1,850 kg

NS.260PB 117,00 €

HERRAMIENTA NEUMÁTICA PARA EMPUJAR / GIRAR PISTONES DE FRENOS DE DISCO

ARIETE NEUMÁTICO PERMITE EMPUJAR Y GIRAR EL PISTÓN A LA DERECHA O A LA IZQUIERDA



- El ariete neumático mantiene la copela en contacto con la cabeza del pistón de freno y con la larga palanca, se puede girar el pistón fácilmente hacia la derecha o hacia la izquierda para empujarlo.
- Presión máx. de 6,2 bares 1/4 NPT: Diámetro 10 mm, 3/8"



Composición que incluye :

- 1 herramienta neumática DF.17
- 7 discos : DF.6-2P, DF.6-3P, DF.6-5, DF.6-9, DF.6-14, DF.6-16, DF.6-17.
- Maletín de plástico con instrucciones de uso y lista de afectación.
- ⚖ 2,773 kg

- 2 Pines
- Diámetro: 48 mm
- Distancia entre el centro y los ejes:
- Min: 14,80 mm
- Max: 34,30 mm

- 3 Pines
- Diámetro: 48 mm
- Distancia entre el centro y los ejes:
- Min: 13,28 mm
- Max: 28,90 mm

Composición que incluye :

- 1 herramienta neumática DF.17
- 9 discos : DF.6-2A, DF.6-3A, DF.6-4A, DF.6-5, DF.6-8, DF.6-9, DF.6-14, DF.6-15, DF.6-16.
- Maletín de plástico con instrucciones de uso y lista de afectación.
- ⚖ 2,773 kg

DF.17-PPB 247,00 € DF.6-2P 84,70 € DF.6-3P 91,50 € DF.17-100A 202,00 €

SANGRADOR DE FRENOS

- Parada automática antes de quedarse sin líquido: Sin riesgo de inyección de aire en el circuito
- Presión ajustable de 0 a 3,4 bares: Adaptado para todo tipo de vehículo recientes o antiguos
- Válvula de descarga de presión
- Alimentación con batería externa 12V (no suministrada) para una mayor autonomía.
- Un líquido siempre reciente: Capacidad del depósito de 4 litros.
- Fácil de transportar con su asa: 7,8kg
- Zona de almacenamiento de cables en el frontal, recuperador, etc.
- Compatible DOT 3 / 4 / 5.1



Suministrado con:

- Cuerpo de acero inoxidable
- Cable alimentación 12V
- Tubería de presión con enchufe rápido
- Recogedor de líquido viejo
- Tapón de rosca con enchufe rápido

EXPERT

E200912 596,00 €

JERINGUILLA PARA CAMBIO DE FLUIDOS



- Capacidad 0,2 litros.
- Ideal para la extracción e inyección de fluidos durante el mantenimiento del vehículo.
- Doble junta de aspiración continua.
- Cuerpo transparente
- Ideal para líquido de frenos y anticongelante.

EXPERT

E200907 19,90 €



ALICATE PARA ABRAZADERAS

ALICATE PARA ABRAZADERAS JUNTAS HOMOCINÉTICAS



- También puede utilizarse con una llave de trinquete.
- Especial para fijación de abrazaderas que requieran par de apriete.

E200530 **71,30 €**



JUEGO DE 6 LLAVES PARA TENSORES DE CORREAS

MÁS ACCESIBLE Y FÁCIL DE USAR



- Permite girar las correas-tensores, tuercas poleas de distribución y elementos auxiliares.
- Las llaves acodadas proporcionan un acceso optimizado.
- Fabricadas con acero tratado para una gran resistencia.
- Incluye:
 - Un mango de 445 mm
 - 6 llaves de 13 - 14 - 15 - 16 - 17 - 19 mm
 - 3 adaptadores: -19 mm para arrastre 1/2"
 - 10 mm arrastre 1/4"
 - 10 mm para puntas 1/4"

▲ 1,350 kg

DT.TWA **168,00 €**

BOMBA DE PRESIÓN / DEPRESIÓN



- Doble culata: Mayor potencia en presión y depresión.
- De menos de 1.000 Mb a 4.000 Mb.
- Estructura de aluminio.
- Válvula de inversión presión/depresión.
- Depresión: 0 a -1 bar. Presión: 0 a 4 bar.
- Flexible de 800 mm.

DA.160 **243,00 €**

ALICATES PARA COLLARINES CLIC

Los collarines clic se encuentran en circuitos de carburante, circuitos de colectores de admisión y circuitos hidráulicos.

- Cabeza triaxial para trabajar en todas las posiciones
- ▲ 0,206 kg



DM.CCPB **55,90 €**

JUEGO PARA POLEAS DE ALTERNADORES

Para montaje y desmontaje de la polea del alternador

Incluye 13 herramientas:

- 2 puntas TORX T40 - T50.
- 2 puntas XZN M8 - M10.
- 2 puntas 6 caras 8 - 10mm.
- 1 vaso TORX COMBI.
- 1 vaso XZN COMBI.
- 2 vasos especiales montaje/desmontaje.
- 1 vaso 6 caras doble.
- 1 adaptador cuadrado / 6 caras.
- Suministrado en una caja de plástico.
- Dimensiones (L. x l. x A.): 330 x 140 x 65 mm.
- ▲ 1,620 kg.



DM.APR **88,70 €**

BUJÍAS 14 MM

Juego de 2 vasos para bujías

- B.J14BH1 12 caras 14 mm, longitud: 90 mm
- B.J14BH2 12 caras 14 mm, longitud: 250 mm
- ▲ 0,335 kg



B.J14PF **50,00 €**

NUEVO JUEGOS DE HERRAMIENTAS DE CALADO DE DISTRIBUCIÓN POR MARCAS

Módulos de espuma con tamaño para un cajón de carro Facom gama ROLL; CHRONO y JET



Afectaciones:

Fiat Group : 0.9 Twinair - 1.4 Tjet, Turbo - 1.6 EcoJet, Multijet - 1.75Tbi, DI turbo Jet, Quadrifoglio.
Peugeot/Citroën/DS : 1.0 Vti - 1.2 Puretech, eVTi, THP, e-THP
Renault Nissan : 1.6 - 1.6 dCi - 2.0 - 2.0dCi, CDTi, GT dCi, RS dCi
Opel Crossland X, Grandland X : 1.2 - 1.2 Turbo
Toyota : Aygo 1.2

DT.MODPR **1.040,00€**



Afectaciones:

FORD 1.0 (B10) - 1.0 EcoBoost - 1.0 SCTi - 1.25 - 1.4 - 1.4 LPG - 1.5 EcoBoost - 1.5 Ti-VCT - 1.6 (B16) - 1.6 16V - 1.6 16V FFV - 1.6 SCTi - 1.6 GTDi - 1.6 ST - 2.0 EcoBoost - 2.0 ST - 2.0 Ti-VCT
OPEL / VAUXHALL : 1.0 ecoFLEX - 1.0 Turbo SIDI - 1.2 - 1.2 ecoFLEX - 1.2 LPG ecoFLEX - 1.4 - 1.4 16V - 1.4 Turbo - 1.6 CDTi - 1.6 CDTi ecoFLEX - 1.0 CDTi - 2.0 CDTi ecoFLEX
CHEVROLET 1.2 - 1.2 LPG - 1.4 - 1.4 Turbo
MAZDA 2 : 1.25 - 1.6
VOLVO : 1.6 T2/T3/T4 - 1.6 GTDi T3/T4/T4F

DT.MODFO **1.890,00€**

Afectaciones:

BMW 1.5 - 1.5i - 1.5d - 1.6i - 2.0i - 2.0e - 2.0d (B37-B47)
MINI 1.2 One / Ray / Cooper - 1,5 One / Cooper / SE - 2,0 Cooper S / Cooper D / Cooper SD / JCW

DT.MOBBM **860,00€**



Afectaciones:

Volkswagen group : 1.4 TDI - 1.6 TDI - 1.6 TDI CR/Ultra - 1.6 TDI SCR - 1.6 X-PERIENCE - 1.8 TSI - 1.8 TFSI - 1.8 TFSI Ultra - 1.8 TSI Cupra - 1.8 X-PERIENCE - 2.0 Hybrid - 2.0 S - 2.0 FSI - 2.0 TSI - 2.0 TFSI - 2.0 TFSI FlexFuel - 2.0 TFSI FR (Cupra) - 2.0 Cupra - 2.0 Cupra R - 2.0 RS 169 - 2.0 RS 230 - 2.0 GSR - 2.0 GTI - 2.0 GTI Clubsport S - 2.0 GTI FSI - 2.0 GTI TSI - 2.0 GTI Performance - 2.0 TSI R - 2.0 TDI - 2.0 TDI CR/Bluemotion - 2.0 TDI SCR - 2.0 bi-TDI CR SCR - 2.0 BiTurbo TDI CR - 2.0 GTD CR
FORD Transit 2.2 TDCi
MAN TGE 2.0

DT.MODVW **1.299,00€**



COMPROBADOR MULTIPRESIÓN

MULTIFUNCIÓN

- Permite medir varias presiones en vehículos de gasolina y diésel: compresiones, presión del aceite, presión del turbo, presión del sistema de refrigeración, presión de AdBlue, presión del sistema de combustible de baja presión, vacío, presión del filtro de partículas y alta presión de combustible (opcional).

UNIVERSAL

- Compatible con todo tipo de motores gracias a la utilización de bujías falsas y los inyectores ficticios
- Rango de medición de -1 a 300 bar.

ERGONÓMICO

- Pantalla táctil TFT de 7 pulgadas- Batería interna recargable mediante cable USB, indicador LED de carga- Posibilidad de guardar y compartir las mediciones en un PC a través del puerto



Presión de vacío



Compresímetro Gasolina y Diesel



Presión sistema de refrigeración



Presión combustible (baja)



Presión AdBlue



Presión de aceite



Presión filtro de partículas



Presión Turbo



Guarde, Exporte, Imprima y Comparta sus resultados

Incluye:

- Pantalla táctil color TFT
- Sensor de -1 a 3 bares
- Sensor de 0 a 300 bares
- Adaptador universal compresímetro diésel
- Adaptador universal compresímetro gasolina
- 9 racores de acoples con enchufes rápidos
- Adaptador de vacío

900.MPT 1.911,00 €

KIT DE ALTA PRESIÓN PARA DIÉSEL

SENCILLO Y SEGURO

PERMITE COMPROBAR AVERIA DE LA BOMBA Y VERIFICAR LA PRESIÓN DEL "COMMON RAIL"



Compruebe la presión del "common rail" diésel tanto en línea (en serie con el motor en marcha) como para la presión directa de la bomba (arrancando el motor).

A diferencia de tener sólo la información de la presión con el sensor del coche (este sensor puede tener un problema) nuestro conjunto comprueba todos los componentes: enchufe, sensor, mangueras para realizar una prueba muy precisa combinada con nuestro comprobador base 900.MPT.

El kit incluye un sensor de 2000 bares, un enchufe para la presión directa de la bomba, dos mangueras M12x150 para las aplicaciones más comunes y una botella de recuperación

900.DHP 887,00 €

KIT DE ALTA PRESIÓN DIESEL REGULADOR FICTICIO

PERMITE COMPROBAR LA CAUSA DE PROBLEMA DE PRESIÓN: BOMBA O REGULADOR



Este kit 900.CRR combinado con el 900.DHP le permitirá puentear el regulador de la bomba y medir la presión para diagnosticar cualquier problema del regulador o de la bomba.

Si la presión vuelve a ser normal, el regulador es la causa del problema de presión. Si la presión sigue siendo demasiado baja, la bomba es defectuosa.

Esta prueba es recomendada por los fabricantes de bombas de alta presión.

El kit incluye 8 reguladores ficticios para sellar cualquier puerto del regulador.

900.CRR 219,00 €

COMPROBADOR DE PERDIDA DE LOS INYECTORES



Utilizado en asociación con 900.DHP, 900.CRR este kit 900.CRB permite cerrar la entrada de los inyectores directamente en el common rail.

El propósito es identificar si un inyector tiene fugas o no.

Adecuado hasta 6 cilindros (puede comprar un segundo kit si son más).

El kit incluye 6 tapones M12x150 y 6 tapones M14x150

900.CRB 100,00 €



FALSO INYECTOR PARA COMPRESIMETRO DIESEL

UNO PARA TODOS

El inyector universal



- MENOS PIEZAS
- VERSATILIDAD
- SIMPLE

Todo lo que necesita es copiar la forma del inyector original juntando las diferentes piezas y casquillos

911.FIU 199,00 €

COMPRESIMETRO DIESEL



Composición motor diésel

- Ficha de registro de 1 a 12 cilindros.
- Botón de arranque integrado en el mango.
- Incluye falso inyector universal 911.FIU
- Gama de medidas de 5 a 60 bares.

911A 708,00 €

JUEGO DE LIMPIEZA PARA POZOS DE INYECTORES

Para limpieza de los pozos de inyectores y las superficies de las juntas



- Para todos los motores diésel COMMON RAIL. Compatible con los motores Ford-Peugeot-Citroën 2.0 L HDI.
- Utilización con atornillador o taladro.
- 3 x cepillos cilíndricos de 18; 20; 25 mm para limpiar los pozos.
- 2 x cepillos (de Nailon y latón) para las superficies de las juntas.
- Lija para preparar las superficies de juntas.
- Tapón de protección para evitar contaminar los cilindros de los motores.
- Adaptadores y alargaderas.

0,500 kg

DCR.ICB 130,00 €

COMPRESÍMETRO GASOLINA



Composición motor gasolina

- Ficha de registro de 1 a 12 cilindros.
- Botón de arranque integrado en el mango.
- Gama de medidas de 3 a 18 bares.

5,048 kg

912 497,00 €

JUEGO DE 5 PALANCAS



- Permite soltar o desprender: molduras de acabado, embellecedores, cubiertas del cuadro de instrumentos, puertas, carrocería.

0,331 kg

CR.D5PB 27,90 €

PLATAFORMA

- Amplia superficie, fácil de transportar y almacenar.
- Capacidad de carga: 150 kg
- Plegable
- Dimensiones: 380 x 1250 x 493 mm.

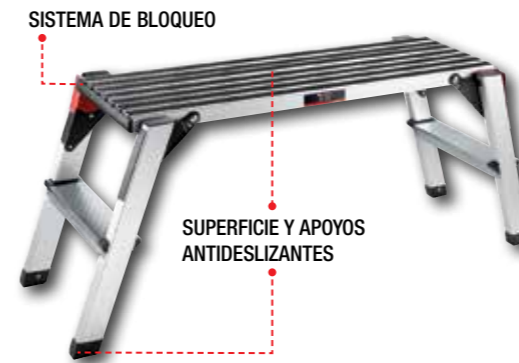

SISTEMA DE BLOQUEO

SUPERFICIE Y APOYOS ANTIDESLIZANTES

CR.S20 131,00 €

CONJUNTOS HIDRÁULICOS

Conjunto Hidráulico de 4T



- La composición incluye:
 - 1 bomba de mano de 225 cc
 - 1 ariete de empuje de 100 mm de recorrido
 - 1 ariete separador
 - 4 alargadores de 103 a 405 mm.
- Conexión por medio de conectores rápidos
- Presión de trabajo de 637 bares
- Entregado en un maletín
- Certificado CE.

CR.4TA 303,00 €

DESCARGADORES DE SOBRETENSIÓN

Protege los componentes electrónicos del vehículo



Descargador de sobretensión 12V
0,180 kg

DX.8-12A 50,40 €

Descargador de sobretensión 24V
0,190 kg

DX.8-24A 50,40 €

JUEGO DE 2 SOPORTES HIDRÁULICOS PARA RUEDAS

- Soporte hidráulico para desplazar los vehículos en el taller.
- Capacidad unitaria: 600 kg.
- 4 ruedas bi-materiales.
- Rodillos bajo rueda de aluminio.
- Elevación por cilindro hidráulico.
- Pasadores de seguridad.
- Dimensiones entre rodillos: de 280 mm a 540 mm
- No utilizar para la tracción de un vehículo.



CR.12H 462,00 €

Conjunto Hidráulico de 10T



- La composición incluye:
 - 1 bomba de mano de 550 cc
 - 1 ariete separador
 - 1 ariete de empuje de 150 mm de recorrido
 - 4 alargadores de 127 a 480 mm.
- Conexión por medio de conectores rápidos
- Presión de trabajo de 616,5 bares
- Entregado en un maletín con ruedas
- Certificado CE.

CR.10TA 535,00 €

CARRO 6 CAJONES



- 3 cajones con 60 mm de altura y 20 kg de capacidad.
- 2 cajones con 130 mm de altura y 25 kg de capacidad.
- 1 cajón con 200 mm de altura y 30 kg de capacidad.
- Carga máxima estática: 700 kg
- Dimensiones totales: L x P x A (mm) 748 x 515 x 970



E011206 472,00 €

CARRO 7 CAJONES 3 MÓDULOS POR CAJÓN

+ 285 HERRAMIENTAS



- 2 trinquetes 1/4" Y 1/2"
- Vasos 6 caras cortos y largos
- Vasos destornilladores 6 caras de 1/4, 1/2 y Torx
- Puntas: plana, Pozidriv, hexagonales, ResisTorx
- Llaves macho con mango en T, 6 caras
- Alargadores, cardanes y accesorios.



- 16 llaves mixtas: 6-7-8-9-10-11-12-13-14-15-16-17-18-19-22-24mm
- 4 alicates: corte; universal; puntas semirredondas; pelacables
- 1 martillo y maceta de 32 mm
- Botapasadores de 4, 6 y 8 mm
- 1 buril con perfil constante de 24 mm
- Punzón de 6 mm.

CARRO 7 CAJONES



- 6 cajones con 60 mm de altura y 20 kg de capacidad.
- 1 cajón con 270 mm de altura y 20 kg de capacidad.
- Carga máxima estática: 700 kg
- Dimensiones totales: L x P x A (mm) 748 x 515 x 970

E011208 511,00 €

CARRO 6 CAJONES: 3 MÓDULOS POR CAJÓN + 207 HERRAMIENTAS



- Destornilladores planos (tipo electricista): 3,5x75 - 4x100
- Destornilladores planos (tipo mecánico): 5,5x125 - 6,5x150 - 8x175
- Destornilladores Phillips®: PH0x75 - PH1x100 - PH2x125
- 6 Destornilladores Resistorx® : TT10 > TT40
- Martillo de ajustador cabeza 32mm
- Maceta con cabezas intercambiables 32mm
- Botapasadores 4, 6 y 8 mm
- Cortafrío 24 mm
- Punzón 6 mm



- 3 Alicates
- Mordaza gran capacidad
- 9 llaves macho 6 caras
- 7 llaves macho Torx®: 10 a 40mm
- 12 llaves mixtas con trinquete: 8 a 19mm
- 16 llaves mixtas: 6 a 19 - 22 y 24mm



- 2 trinquetes, vasos cortos y largos 1/4": 4 a 14 mm
- Trinquete, vasos cortos y largos 3/8": 8 a 22 mm
- Trinquete, vasos 1/2": 8 a 32 mm
- Vasos destornilladores 6 caras, Torx®, Plano, Phillips®, Pozidriv®
- Puntas: Plana, Phillips®, Pozidriv®, 6 caras, Resistorx®
- Alargadores, cardanes y accesorios

+ DE REGALO



LLAVE DE IMPACTO E230110

E220360 1.322,00 €



- Puntas: Phillips, Pozidriv, Torx, ResisTorx, hexagonal y planas
- Destornillador porta-puntas revólver con trinquete
- Llaves: macho 6 caras y Torx.
- Juego de 8 destornilladores: 4 planos ; 3 PH
- 1 alicate multitoma
- 1 mordaza de presión



- Vasos impacto 1/2 : 8-10-19 y 21-22-24 mm
- Vasos destornillador hexagonales, largos hexagonales y Torx.
- 4 Alicates para arandelas



- 12 llaves mixtas con trinquete 8 a 9 mm
- 4 llaves mixtas 27-29-30-32 mm
- 8 llaves estrella contraacodadas

E220324 1.662,00 €

CARRO 7 CAJONES: 4 MÓDULOS POR CAJÓN + 250 HERRAMIENTAS



- 5 cajones con 60 mm de altura y 20 kg de capacidad.
- 1 cajón con 130 mm de altura y 20 kg de capacidad.
- 1 cajón con 200 mm de altura y 20 kg de capacidad.
- Carga máxima estática: 700 kg
- Dimensiones totales: L x P x A (mm) 748 x 515 x 970



- 10 llaves de pipa
- 7 llaves mixtas con trinquete + llave inglesa.
- 16 llaves mixtas: 6 24 mm.
- 16 llaves mixtas: 27 a 32 mm.



- 4 limas.
- 4 alicates para retenes.
- 5 alicates y una mordaza.



- Módulo vasos y trinquete 1/4" Y puntas - 45 herramientas.
- Módulo vasos y trinquete 3/8" - 20 herramientas
- Módulo vasos y trinquete 1/2" - 21 herramientas
- Módulo de vasos Impacto y Torx® 24 herramientas.



- 8 destornilladores - 5 planos y 3 PH
- 6 destornilladores ResisTorx®.
- Módulo apriete - 32 herramientas.
- 8 llaves macho mango T.



- Módulo golpe de 7 herramientas
- Módulo corte y medición.
- Módulo de 9 vasos largos.

+ DE REGALO



LLAVE DINAMOMÉTRICA DE 40 A 200NM E100108

E697624 2.066,00 €

MALETA DE MANTENIMIENTO



145 HERRAMIENTAS

- Herramienta de golpe – 5 piezas: Cinceles y botapasadores, botaclavos
- Llaves macho - 9 piezas: 1,5 - 2 - 2,5 - 3 - 4 - 5 - 6 - 8 - 10 mm
- Tenaza 250mm
- Tijeras
- Alicata Multitoma 240 mm
- Alicata universal, puntas largas y de corte
- Calibre 1/20
- Martillo DIN 300g
- Lámpara boli - 40 lúmenes

- Dedo imantado
- Arco de sierra
- Cúter
- Llaves mixtas: 8 - 10 - 11 - 12 - 13 - 14 - 15 - 16 - 17 - 18 - 19 mm
- Llave inglesa: 250 mm
- Trinquetes: 1/4" - 1/2"
- Vasos 1/4" : 5,5 - 6 - 7 - 8 - 9 - 10 - 11 - 12 - 13 - 14 mm
- Accesorios 1/4": Cardán, alargaderas
- Vasos 1/2": 10 - 11 - 12 - 13 - 14 - 15 - 16 - 17 - 18 - 19 - 21 - 22 - 24 - 27 - 30 - 32 mm
- Accesorios 1/2": Cardán, alargaderas

- Destornilladores: Planos: 3x75 - 5,5x100 - 6,5x150; PH: 1x100 - 2x100
- Vaso porta puntas: 6 caras - 6 mm
- Destornillador comprobador de tensión
- Juego de destornilladores de precisión- 31 piezas: L. 25 mm Planos: 4,5 - 5,5 mm ; PH1 - PH2 x5 - PH3; PZ1 - PZ2 x3 - PZ3 ; T10 - T15 x3 - T20 x3 - T25 x2 - T27 - T30; Hex.: 3 - 4 - 5 - 6
- Juego de puntas - 31 piezas: L. 27 mm Planos: 1 - 1,5 - 2 - 2,5 - 3 - 3,5 - 4 ; PH000 - PH00 - PH0 - PH1; PZ0 - PZ1; T4 - T5 - T6 - T7 - T8 - T9 - T10 - T15 - T20; Hex.: 0,7 - 0,9 - 1,3 - 1,5 - 2 - 2,5 - 3 - 4

E220109 **233,00 €**

SELECCIONES MANTENIMIENTO



96 HERRAMIENTAS

- Estuche 18 puntas
- Juego de 9 llaves macho 6 caras
- Juego de 7 llaves macho Torx®
- 3 Alicates de mecánico

- Martillo DIN 23 mm
- Bota pasadores 4-6 mm, punzón 4 mm
- Sierra para metales
- Cinta métrica 5 m x 19 mm
- 10 Llaves mixtas 8-19 mm
- Llave inglesa 250 mm

- Vasos, trinquete y accesorios 1/4" de 4 - 13 mm
- Vasos, trinquete y accesorios 1/2" de 10- 22 mm
- 8 Destornilladores
- Destornillador comprobador de tensión

E220104 **308,00 €**

MOCHILA CON RUEDAS



- Tejido resistente 600 x 600 denier
- Ideal para el mantenimiento itinerante
- Bolsas interiores y compartimentos
- Bolsas en la parte delantera y en los lados
- Correas ajustables con empuñadura de transporte en la parte de arriba
- Empuñadura telescópica y ruedas integradas

E010602 **79,30 €**

CAJA DE HERRAMIENTAS TEXTIL



- Tejido resistente 600 x 600 denier.
- Bolsas elásticas al interior y al exterior.
- Ubicación ajustable para arco de sierra.
- Cierre tapa flexible replegable en una bolsa.
- Empuñadura de acero con zona de confort.
- Correa ajustable.
- Base rígida y a prueba de agua.
- Capacidad de carga 10 kg.

E010601 **50,80 €**



142 HERRAMIENTAS

- 4 Alicates de mecánico
- Alicata pelacables
- Alicata de engatillar
- Tenazas 250 mm
- Martillo
- Botapasadores 4-5-6 mm

- Punzón 4 mm
- Punta de trazar
- Sierra para metales
- Cúter con hoja segmentada 18 mm
- Cinta métrica 5 m x 19 mm
- 11 llaves mixtas 8-19 mm
- Llave inglesa 250 mm
- Vasos, trinquete y accesorios 1/4" de 4 - 13 mm

- Vasos, trinquete y accesorios 1/2" de 10- 32 mm
- 10 Destornilladores
- Destornillador comprobador de tensión
- Estuche 48 puntas
- 9 llaves macho 6 caras
- 7 llaves macho Torx

E220107 **400,00 €**

COMPOSICIONES DE VASOS Y ACCESORIOS 1/4"

34 PIEZAS

- 13 Vasos 6 caras : 4-14 mm
- Puntas para tornillos ranurados : 4-5-5-6-5 mm
- Puntas Pozidriv: PZ1-PZ2-PZ3
- 6 Puntas Resistorx®: 10 a 40
- Puntas hexagonales: 4-5-6 mm
- Adaptador puntas
- 2 extensiones 55-100 mm
- Cardán universal
- 1 mango destornillador bimaternal
- Trinquete parquímetro con bloqueo



42 PIEZAS

- 13 Vasos 6 caras : 4-14 mm
- Vasos destornillador Pozidriv®: PZ1-PZ2-PZ3
- Vasos destornillador Phillips®: PH1-PH2-PH3
- Vasos destornillador hexagonales : 3-4-5-6-7-8 mm
- Vasos destornillador Torx® : T10-T15-T20-T25-T30-T40
- Vasos destornillador ranurados: 4-5,5-7 mm
- 3 extensiones : 55-100-150 mm
- 1 mango corredizo
- 1 mango destornillador bimaternal
- 1 cardán universal
- 1 trinquete parquímetro con bloqueo
- 1 vaso porta-punta
- 1 adaptador para puntas 1/4"
- Suministrado en caja con cierres metálicos, compatible con cajón de carro



E194672 46,90 €

E030702 60,40 €

COMPOSICION VASOS Y ACCESORIOS 1/4"

48 PIEZAS

- Trinquete 1/4"
- 10 Vasos 1/4" 6 caras: 5,5 - 6 a 14 mm
- 32 Puntas:
- Ranuradas: 4,5 - 5,5 - 6,5 - 8
- Phillips: 1 - 2(x2) - 3(x2)
- Pozidriv: 1 - 2(x2) - 3(x2)
- Hexagonal: 3 - 4(x2) - 5(x2) - 6(x2) - 7
- Torx: 10 - 15 - 20 - 25 - 27 - 30 - 40
- Resistorx: 15 - 20 - 25
- 2 extensiones 1/4": 55 - 100 mm
- 1 vaso porta-puntas 1/4"
- 1 cardán universal 1/4"
- 1 mango destornillador 1/4"



E030729 56,10 €

JUEGO DE VASOS 1/4"

22 PIEZAS

- Vasos 1/4" 6 caras: 4-4,5-5-5,5-6-7-8-9-10-11-12-13-14 mm.
- Vasos destornilladores 6 caras: 2-3-4-6 mm.
- Vasos destornilladores Torx®: T20-T25-T30.
- 1 trinquete parquímetro con bloqueo 1/4"
- 1 extensión 1/4": 150 mm.
- Suministrado en soporte.



E030727 25,00 €

JUEGO DE PUNTAS 1/4" 25 MM

48 PIEZAS

- Puntas ranuradas: 4 - 4,5 - 5,5 - 6,5x2 - 8 mm
- Puntas Phillips®: PH1x2 - PH2x3 - PH3
- Puntas Pozidriv®: PZ1x2 - PZ2x3 - PZ3x2
- Puntas Torx®: T10x2 - T15x2 - T20x2 - T25x2 - T30x2
- Puntas ResisTorx®: T10 - T15x2 - T20x2 - T25x2 - T30x2 - T40
- Puntas 6 caras: 2 - 3x2 - 4x2 - 5x2 - 6x2 mm
- Portapuntas con anilla de bloqueo



E131701 27,30 €

JUEGO DE PUNTAS 1/4"

100 PIEZAS

- Phillips (8 puntas)
- Ranuradas (9 puntas)
- Pozidriv (5 puntas)
- Hexagonal (20 puntas)
- 3 alas (4 puntas)
- Spanner (5 puntas)
- Juego Torx (3 puntas)
- Cuadrado (5 piezas)
- Clutch (5 puntas)
- Spline (3 puntas)
- Torx (10 puntas)
- Tamper Hexagonal (12 puntas)
- Tamper Torx (9 puntas)
- Porta puntas cromado
- Estuche de colocación de puntas



E131709 43,50 €

COMPOSICIÓN

MULTI HERRAMIENTA 1/4" Y 1/2"

98 PIEZAS

- Trinquetes parquímetros con bloqueo 1/4" y 1/2" más accesorios
- 1 adaptador 3/8" - 1/2"
- 1 mango destornillador bimaternal
- 3 Puntas Torx® 1/4": 6-8-10
- 14 Puntas 5/16": XZN, ranuradas, Torx®, 6 caras
- 13 Vasos destornillador 1/4": ranurados, Torx®, Pozidriv®, Phillips®
- Vasos 1/4" 6 caras: 4-5-5,5-6 a13 mm
- Vasos largos 1/4" 6 caras: 6-8-10 a 14 mm
- Vasos Torx® 1/2": 12-14-16-18-20-24 mm
- Vasos 6 caras 1/2": 10 a 22-24-27-30-32 mm
- Vasos largos 6 caras 1/2": 14-15-17-19-22 mm
- 1 vaso 1/2" porta-puntas 5/16"
- 2 vasos para bujías 1/2": 16-21 mm



E034805 183,00 €

JUEGO DE VASOS 1/2"

18 PIEZAS

- Vasos 1/2" 6 caras: 8-9-10-11-12-13-14-15-16-17-18-19-20-21-22-23 mm.
- 1 trinquete parquímetro con bloqueo 1/2"
- 1 extensión 1/2": 130 mm.
- Suministrado en soporte.



E032942 40,30 €

COMPOSICIÓN DE VASOS 3/4"

14 PIEZAS

- 22-24-27-30-32-34-36-41-46-50 mm
- 1 mango corredizo 3/4"
- 1 trinquete 3/4"
- 2 extensiones -3/4": 200-400 mm
- Suministrado en caja metálica



E194682 273,00 €

JUEGOS DE VASOS Y

ACCESORIOS 1/2"

22 PIEZAS

- Vasos 1/2" 6 caras: 8-10-11-12-13-14-15-16-17-18-19-21-22-24-27-30-32 mm.
- 1 trinquete parquímetro con bloqueo 1/2"
- 1 mango corredizo 1/2"
- 2 extensiones - 1/2": 130-250 mm.
- 1 cardán 1/2"
- Suministrado en caja compatible con cajón de carro.



E032900 68,50 €

TRINQUETES PARQUÍMETRO CON BLOQUEO

- ISO 3315 - DIN 3122 - ISO 1174-1
- Mecanismo 72 dientes.
- Ángulo de recuperación de 5°.
- Bloqueo de seguridad del vaso
- Acabado: cromo brillante.
- Mango ergonómico bimaternal.
- Inversión mediante palanca: visualización del sentido de rotación.



1/4" E030605 14,60 €

1/2" E032808 17,30 €

TRINQUETE CON MANGO 3/4"

- ISO 3315 - DIN 3122 - ISO 1174-1
- Equipado con bloqueo de seguridad para vasos y accesorios.
- Mecanismo 24 dientes.
- Ángulo de recuperación de 15°.
- Acero al cromo vanadio.
- Acabado: cromado mate.
- Suministrado con mango bloqueable en la cabeza del trinquete.



E113819 77,70 €

JUEGO DE LLAVES FIJAS - MM

8 PIEZAS

- 8 Llaves fijas: 4X5-6X7-8X9-10X11-12X13-14X15-16X17-18X19



E111406 24,10 €

JUEGO DE LLAVES DE ESTRELLA CONTRAACODADAS MM - 6 PIEZAS

- 6 Llaves estrella contraacodadas: 8X9-10X11-12X13-14X15-16X17-18X19



E111708 37,10 €

JUEGOS DE LLAVES FIJAS

12 PIEZAS



- 12 Llaves de 6x7, 8x9, 10x11, 12x13, 14x15, 16x17, 18x19, 21x23, 22x24, 26x28, 37x29 y 30x32 mm
- Combinadas de acero cromo-vanadio endurecidas y templadas

E117381 56,40 €

JUEGOS DE LLAVES MIXTAS

- Fija con ángulo de 15° sobre el eje
- Perfil OGV® maximiza la superficie de contacto con la tuerca para mejorar la vida útil
- Estrella 12 caras OGV® con inclinación a 15°



	INCLUYE	PRECIO OFERTA
E110309	7-8-10-11-12-13-16-17-18-19-22-24 mm	45,40 €
E110313	6-7-8-9-10-11-12-13-14-15-16-17-18-19-20-21-22-24 mm	66,00 €

JUEGO DE LLAVES MIXTAS ARTICULADAS CON TRINQUETE

7 PIEZAS

- Forjado con acero al Cromo Vanadio
- Suministrado en soporte de plástico
- 8-10-12-13-14-17-19 mm
- 5° de ángulo de recuperación
- Estrella 12 caras OGV® con inclinación a 180°



E111108 75,60 €

JUEGOS DE LLAVES MIXTAS CON TRINQUETE

- 5° de ángulo de recuperación
- Estrella 12 caras OGV® con inclinación a 15°
- Cambio de sentido por inversor encastrado y protegido



	INCLUYE	PRECIO OFERTA
E111107	8-10-12-13-14-17-19 mm	78,10 €
E111106	8-9-10-11-12-13-14-15-16-17-18-19 mm	132,00 €

JUEGOS DE DESTORNILLADORES RANURADOS Y PHILLIPS



x8

⊖ 3x50 - 4x100 - 5,5x125 - 6,5x150 8x175 (con tuerca)

⊕ PH 0x75 - 1x100 - 2x125 (con tuerca)

E160904 30,10 €



x10

⊖ 2,5x75 - 3x75 - 4x100 - 5,5x125 6,5x150 mm 4x30 mm (compactos)

⊕ PH 0x75 - PH1x100 - PH2x125 PH 2x30 (compactos)

E160905 35,30 €

JUEGO DE DESTORNILLADORES TORX



x7

⊕ 10x75 - 15x75 - 20x100 - 25x100

27x100 - 30x125 - 40x125 mm

E160908 32,10 €

JUEGO DE DESTORNILLADORES AISLADOS 1.000 VOLTIOS



x6

⊖ 2,5x75 - 3x75 - 4x100 - 5,5x125 mm

⊕ PH 1x100 - 2x125

E160911 23,80 €

JUEGOS DE 9 LLAVES MACHO 6 CARAS

- 1,5-2-2,5-3-4-5-6-8-10 mm
- En soporte de plástico, estuche compacto y resistente.
- Llaves en acero al cromo vanadio cincadas.
- Cortas.



E113929 9,10 €

- 1,5-2-2,5-3-4-5-6-8-10 mm
- Llaves en acero al cromo vanadio cincadas.
- Largas



E113947 11,10 €

CABEZA ESFÉRICA



E113976 14,60 €

JUEGO DE 7 LLAVES MACHO TORX®

- T10-15-20-25-30-40
- En soporte de plástico, estuche compacto y resistente



E121102 14,60 €

JUEGO DE 3 ALICATES



- Alicates universal 180 mm.
- Alicates de corte diagonal 160 mm.
- Alicates de bocas semirredondas rectas 200 mm.

E080816 41,70 €

JUEGO DE 4 ALICATES



- Alicates universal 180 mm.
- Alicates de corte diagonal 160 mm.
- Alicates de bocas semirredondas rectas 200 mm
- Alicates multitoma entrapasado 250 mm.

E080818 61,20 €

JUEGO DE ALICATES PARA ARANDELAS

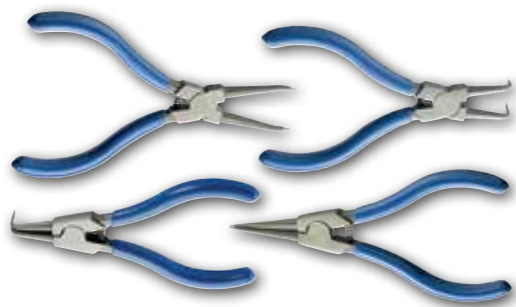

- Alicates para interior puntas rectas: E117914.
- Alicates para interior puntas a 90°: E117922.
- Alicates para exterior puntas rectas: E117910.
- Alicates para exterior puntas a 90°: E117918.

E080820 48,80 €

MORDAZA DE PRESIÓN AUTOREGULABLE DE BOCAS CORTAS



- Cuerpo cromado anticorrosión.
- Mandíbulas mecanizadas con precisión.
- Dentado en toda la profundidad.
- Potencia de agarre regulable mediante moleta.
- Palanca de desbloqueo.

E084809 12,70 €

LLAVES INGLESAS



- Cabeza inclinada a 15° lo que permite colocar el ángulo de inclinación a 30° mediante inversión
- Cuerpo forjado en acero cromo vanadio
- Sentido de rotación de la moleta a derecha
- Modelo registrado
- Disminución del grosor de las bocas para una mejor accesibilidad
- Mango redondeado para mejorar la ergonomía
- Temple endurecido de las bocas

		PRECIO OFERTA
E187470	250 mm	11,90 €
E187472	300 mm	17,30 €
E187473	375 mm	28,30 €
E117905	450 mm	45,80 €

TORNILLOS DE BANCO

- Forjado, construcción de acero robusto para una mayor vida útil.
- Mecanizado de precisión.
- Yunque integrado



	ANCHO MANDÍBULA	PRECIO OFERTA
E090402	129 mm	121,00 €
E090403	154 mm	151,00 €
E090404	205 mm	204,00 €

ARCO DE SIERRA PARA METALES MANGO PISTOLA



- Tensión de hasta 100 kg
- Pretensión de la hoja gracias a un sistema de palanca; ajuste y puesta en tensión fáciles
- Incluye una hoja bimaterial 300 mm

E115122 12,70 €

JUEGO DE 5 LIMAS ENTREFINAS



- 1 lima plana entrefina 200 mm: E020602
- 1 lima mediacana entrefina 200 mm: E020604
- 1 lima redonda entrefina 200 mm: E020607
- 1 lima cuadrada entrefina 200 mm: E020609
- 1 lima triangular entrefina 200 mm: E020610

E020613 45,20 €

MACETAS SIN REBOTE

- Material: caucho sintético SBR (caucho estireno butadieno).
- Sin rebote gracias a las bolas de acero.
- Antivibración:
- Dureza de la cabeza shore A80-90.
- Mango fijo: monobloque.



Ø 37,4 mm E150115 28,20 €
Ø 54 mm E150116 34,00 €

TIJERAS BIMATERIAL



- Hoja larga dotada de una muesca cortahilos
- Material acero inoxidable
- Mango bimaterial

E184280 9,90 €

CORTAPERROS BRAZOS TUBULARES

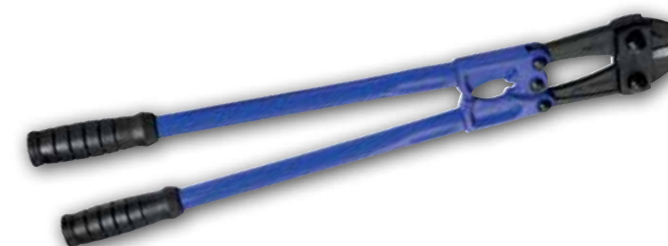

- Mordazas forjadas al cromo molibdeno
- Capacidad de corte del acero hasta 160 kg/mm²
- Brazos tubulares

	L mm	PESO Kg	PRECIO OFERTA
E117750	350	1.22	18,80 €
E117751	450	1.58	19,80 €
E117752	600	2.6	25,10 €
E117753	750	3.95	33,60 €
E117754	900	5.45	47,90 €
E117755	1050	8.1	67,20 €

JUEGO DE 6 BOTAPASADORES



- DIN 6450
- 2-3-4-5-6-8 mm

E418226 8,80 €



VEHÍCULOS ELÉCTRICOS

COMPOSICIONES EPI PARA VEHÍCULOS ELÉCTRICOS E HÍBRIDOS

COMPOSICIÓN BÁSICA

Incluye:

- Caja de herramientas B.P.C26A
- Bolsa de protección FACOM para pantalla facial.
- Pantalla facial fabricada por bollé
- Guantes composite 2 en 1

Guantes aislantes 3 en 1: protección dieléctrica, mecánica y contra el arco eléctrico.

El compuesto de caucho hace que los guantes Flash & Grip sean extremadamente flexibles.

Bicolor: facilita la inspección visual.

Cada par de guantes compuestos se suministra con un par de guantes interiores de algodón para mejorar la comodidad.

EN 60903:2003 - IEC 60903:2014 PPE Category III (Reg. EU 2016/425)

IEC 61482-1-2 ASTM F2675

Longitud: 41 cm

Color exterior rojo, color interior negro



CM.EPI1

249,00 €

COMPOSICIÓN PLUS

Incluye:

- Composición CM.EPI1
- Bastón de rescate
- Alfombrilla asilada

Bastón para rescatar a un técnico lesionado (electrocución, mareo...), que trabaja en subestaciones de categoría 1, 2 y 3.

Se utiliza para agarrar al herido por la cintura y llevarlo a una zona protegida.

El bastón se entrega con soportes de pared.

Tensión de prueba en 300mm: 100 kV.

Gancho: tubo de acero 18 x 1,5 cm.



Longitud: 600 mm, se entrega desmontado.

Tensión de funcionamiento: 45 kV

Longitud total sin gancho: 1,47 m

Longitud de la zona protegida:

eje 600 mm

Peso: 1,4 Kg

CM.EPI2

519,00 €

COMPOSICIONES DE SEGURIDAD PARA VEHÍCULOS ELÉCTRICOS E HÍBRIDOS



Un juego de trinquete-vasos aislados 1000 V 3/8", que incluye:

- 1 Trinquete 3/8" aislado
- 2 alargadores 3/8" aislados de 150 y 260 mm
- 6 vasos: 8 - 10 - 11 - 12 - 13 - 14 mm.
- 1 mango aislado en forma de T cuadrado 3/8" J.121AVSE.
- 5 llaves aisladas contra acodadas: 8-10-11-12-14 mm.
- 1 destornillador aislado 1000 V plano 5,5 x 125 y un Phillips® 1000 V 2 x 125.
- 3 destornilladores aislado 1000 V Torx 10x75 - 20x100 - 30x125 mm
- 1 alicate de puntas largas 1000 V 195A.16VE.
- 1 verificador de ausencia de tensión conforme con las normas NF EN 61010-600V cat 3 e IEC 61243-3 (VAT/DDT) 701B.
- 1 candado aislado

Suministrado en bandeja de espuma



EL SISTEMA DE CANDADO

Se ha prestado especial atención a las especificaciones de las llaves de nuestros candados.

Trazabilidad garantizada del número de llave y asignación de números de llave específicos, Sibille "Safe" gestiona los perfiles de las hojas de las llaves y su trazabilidad de forma independiente. Sistema de llave cautiva: es imposible retirar la llave si el candado no está cerrado



MODM.VSEHYA

559,00 €



Un juego de trinquete-vasos aislados 1000 V 3/8", que incluye:

- 6 vasos: 8 - 10 - 11 - 12 - 13 - 14 mm.
- 1 Trinquete 3/8" aislado
- 2 alargadores 3/8" aislados de 150 y 260 mm
- 1 mango aislado en forma de T cuadrado 3/8" J.121AVSE.
- 5 llaves aisladas contra acodadas: 8-10-11-12-14 mm.
- 1 destornillador aislado 1000 V plano 5,5 x 125 y un Phillips® 1000 V 2 x 125.
- 3 destornilladores aislado 1000 V Torx 10x75 - 20x100 - 30x125 mm
- 1 verificador de ausencia de tensión conforme con las normas NF EN 61010-600V cat 3 e IEC 61243-3 (VAT/DDT) 701B.
- 1 bolsa aislada para conectores
- 1 candado aislado.
- Caja de plástico con posibilidad de cierre con candado B.P.P26A

CM.HYELA

635,00 €

su distribuidor

14259 225



Parque de Negocios "Mas Blau" - Edificio Muntadas, C/ Berguedá 1, Of. A6
08820 El Prat de Llobregat (Barcelona) Tel: +34 932 201 784.
PRECIOS RECOMENDADOS EN € SIN IVA Válidos para península y Baleares hasta el
31/01/2024 o fin de existencias. Los productos y los precios pueden sufrir modificaciones sin previo aviso (fotos no contractuales). PHILLIPS, POZIDRIV son marcas registradas por PHILLIPS SCREW CO. TORX es marca registrada de Camcar/TEXTRON.



SI NECESITAS ASISTENCIA
¡CONTACTANOS!